

HOLOGIC®

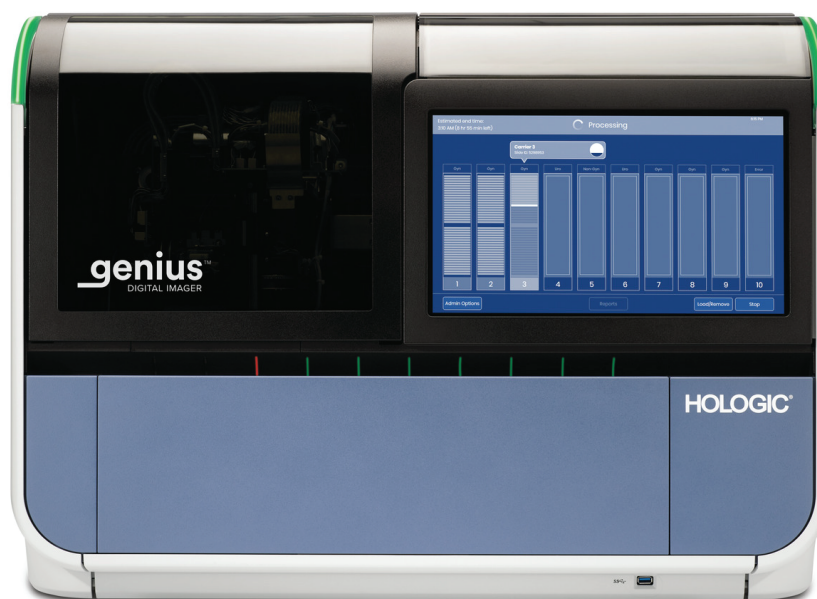

Digitální zobrazovač Genius™

Návod k obsluze

genius™
DIGITAL IMAGER

Digitální zobrazovač Genius™

Návod k obsluze

HOLOGIC®



Hologic, Inc.
250 Campus Drive
Marlborough, MA
01752 USA
Tel: 1-800-442-9892
1-508-263-2900
Fax: 1-508-229-2795
Web: www.hologic.com



Hologic BV
Da Vincilaan 5
1930 Zaventem
Belgium

Zadavatel v Austrálii:
Hologic (Australia and
New Zealand) Pty Ltd
Suite 302, Level 3
2 Lyon Park Road
Macquarie Park
NSW 2113
Australia
Tel: 02 9888 8000

Digitální diagnostický systém Genius™ je počítačový a automatizovaný zobrazovací a prohlížeč systém pro použití s cervikálními cytologickými vzorky na sklíčkách ThinPrep.

Digitální diagnostický systém Genius je určen k tomu, aby pomohl cytologovi nebo patologovi zvýraznit objekty na sklíčku pro další odbornou kontrolu. Produkt nenahrazuje odborné posouzení. Určení vhodnosti preparátu a diagnózy pacienta je výhradně v kompetenci cytologů a patologů vyškolených společností Hologic k hodnocení preparátů připravených technologií ThinPrep.

© Hologic, Inc., 2024. Všechna práva vyhrazena. Žádná část této publikace nesmí být reprodukována, přenášena, přepisována, ukládána do vyhledávacího systému nebo překládána do jakéhokoli jazyka nebo počítačového jazyka, v jakékoli formě nebo jakýmkoli prostředky, elektronickými, mechanickými, magnetickými, optickými, chemickými, manuálními nebo jinými, bez předchozího písemného souhlasu společnosti Hologic, 250 Campus Drive, Marlborough, Massachusetts, 01752, Spojené státy americké.

Přestože tato příručka byla vypracována za veškerých preventivních opatření k zajištění správnosti, společnost Hologic nepřebírá jakoukoli odpovědnost za žádné chyby nebo opomenutí, ani za žádné škody vyplývající z aplikace nebo použití těchto informací.

Na tento produkt se může vztahovat jeden nebo více patentů USA uvedených na adrese <http://hologic.com/patentinformation>.

Hologic, Genius, PreservCyt, ThinPrep a UroCyte jsou registrované ochranné známky společnosti Hologic, Inc. nebo jejích dceřiných společností ve Spojených státech nebo dalších zemích. Všechny ostatní ochranné známky jsou vlastnictvím příslušných společností.

Změny nebo úpravy tohoto zařízení, které nejsou výslovně schváleny stranou odpovědnou za shodu, mohou zrušit oprávnění uživatele provozovat zařízení.

Číslo dokumentu: AW-24824-2601 Rev. 002

3-2024



Historie revizí

| Revize | Datum | Popis |
|------------------------|--------|--|
| AW-24824-2601 Rev. 001 | 3-2023 | Upřesněny pokyny k použití. Přidání pokynů týkajících se hlášení závažných incidentů. Upřesnění zamýšleného účelu. Administrativní změny. |
| AW-24824-2601 Rev. 002 | 3-2024 | Popis funkce Čištění systému, funkce Nastavení sítě a oranžové stavové kontrolky. Změna popisu protokolu shromáždění diagnostiky a obrazovky O aplikaci. Další pokyny pro údržbu a řešení problémů. Administrativní změny. |

Tato stránka byla záměrně ponechána prázdná.

Obsah

Kapitola první

Úvod

| | |
|---|------|
| ČÁST A: Přehled a funkce digitálního zobrazovače Genius™ | 1.1 |
| ČÁST B: Proces zpracování na digitálním diagnostickém systému Genius pro screening rakoviny děložního čípku..... | 1.6 |
| ČÁST C: Proces digitálního diagnostického systému Genius pro negynekologické vzorky a vzorky UroCyte..... | 1.8 |
| ČÁST D: Příprava VZORKU a jejich zpracování | 1.10 |
| ČÁST E: Zásady provozu..... | 1.11 |
| ČÁST F: Technické údaje digitálního snímače..... | 1.12 |
| ČÁST G: Interní kontrola kvality | 1.24 |
| ČÁST H: Nebezpečí spojená s digitálním zobrazovačem..... | 1.25 |
| ČÁST I: Likvidace | 1.30 |

Kapitola druhá

Instalace digitálního zobrazovače

| | |
|---|-----|
| ČÁST A: Obecné | 2.1 |
| ČÁST B: Akce po dodání | 2.1 |
| ČÁST C: Příprava před instalací | 2.2 |
| ČÁST D: Skladování a manipulace po instalaci | 2.5 |

Kapitola třetí

Uživatelské rozhraní

| | |
|--|------|
| ČÁST A: Hlavní obrazovka, digitální zobrazovač nečinný, připraven ke zpracování | 3.3 |
| ČÁST B: Indikátory stavu | 3.4 |
| ČÁST C: Možnosti typu vzorku | 3.13 |
| ČÁST D: Možnosti správy | 3.14 |
| ČÁST E: Zprávy..... | 3.42 |

Kapitola čtvrtá

Provoz digitálního zobrazovače

| | |
|--|------|
| ČÁST A: Přehled kapitoly | 4.1 |
| ČÁST B: Připojení napájení k zařízení | 4.3 |
| ČÁST C: Materiály požadované před uvedením do provozu | 4.6 |
| ČÁST D: Označení sklíčka | 4.7 |
| ČÁST E: Vkládání držáků sklíčků | 4.9 |
| ČÁST F: Vložit držák sklíčků do digitálního zobrazovače | 4.11 |
| ČÁST G: Zpracování sklíčka | 4.14 |
| ČÁST H: Vykládka držáku sklíčků z digitálního zobrazovače | 4.24 |
| ČÁST I: Použití držáku s chybným sklíčkem | 4.25 |
| ČÁST J: Pozastavit a obnovit dávku | 4.28 |
| ČÁST K: Zrušit zpracování | 4.34 |
| ČÁST L: Vypnutí digitálního zobrazovače | 4.35 |
| ČÁST M: Restartování systému | 4.37 |

Kapitola pátá

Údržba digitálního zobrazovače

| | |
|---|------|
| ČÁST A: Týdně | 5.4 |
| ČÁST B: Podle potřeby | 5.7 |
| ČÁST C: Přesun zobrazovače | 5.11 |

Kapitola šestá

Řešení problémů

| | |
|--|------|
| ČÁST A: Server Pro Správu Snímků Není k Dispozici | 6.1 |
| ČÁST B: Události sklíčka | 6.3 |
| ČÁST C: Chyby zobrazovače | 6.7 |
| ČÁST D: Příprava a kvalita sklíčků | 6.16 |
| ČÁST E: Chybové kódy zobrazovače | 6.17 |

| | |
|-------------------------|-----|
| <i>Kapitola sedmá</i> | |
| Definice a zkratky..... | 7.1 |

| | |
|-------------------------|-----|
| <i>Kapitola osmá</i> | |
| Servisní informace..... | 8.1 |

| | |
|-----------------------------|-----|
| <i>Kapitola devátá</i> | |
| Informace o objednávce..... | 9.1 |

Rejstřík

Specifikace štítku pro použití se zobrazovacím systémem ThinPrep

Tato stránka byla záměrně ponechána prázdná.

Kapitola první

Úvod

ČÁST
A

PŘEHLED A FUNKCE DIGITÁLNÍHO ZOBRAZOVAČE GENIUS™

Digitální zobrazovač je jednou ze součástí digitálního diagnostického systému Genius™. Digitální zobrazovač je systém pro zobrazování cytologických preparátů na sklíčkách ThinPrep™. Sklíčka, která byla zpracována na procesoru ThinPrep™, jsou poté obarvena a zakryta. Sklíčka se vloží do držáků sklíček a umístí se do digitálního zobrazovače. Sklíčka se zpracovávají po jednom sklíčku digitálním zobrazovačem, který přečte identifikační číslo sklíčka a zobrazí buněčnou skvrnu na sklíčku. Počítač digitálního zobrazovače obsahuje procesory používané k zobrazení a přenosu dat. Snímky a data o případu se odesílají na server pro správu snímků Genius™ (Image Management Server, IMS) za účelem jejich uchovávání. Server pro správu snímků spravuje databázi a snímky a server pro správu snímků komunikuje s prohlížečím stanicí Genius™.

Uživatelské rozhraní digitálního zobrazovače je grafický dotykový displej ovládaný pomocí nabídek, který obsluha používá k provozu zařízení. Digitální zobrazovač obsahuje:

- **Procesor digitálního zobrazovače:** zobrazuje sklíčka. (Viz Obrázek 1-1.)
- **Počítač digitálního zobrazovače:** zachycuje snímky a ovládá elektromechanické součásti systému.
- **Server pro správu snímků:** ukládá ID sklíčka a příslušná data snímku. Digitální zobrazovač vyžaduje připojení k serveru pro správu snímků.

Poznámka: V celé této příručce, pokud není některá součást výslovně uvedena, se výraz „digitální zobrazovač“ vztahuje na kombinovaný systém procesoru digitálního zobrazovače a počítače digitálního zobrazovače.

Poznámka: V této příručce jsou reprezentativní ilustrace počítače digitálního zobrazovače, počítače prohlížečím stanice a serveru pro správu snímků. Vzhled skutečného zařízení se může lišit od vyobrazení.

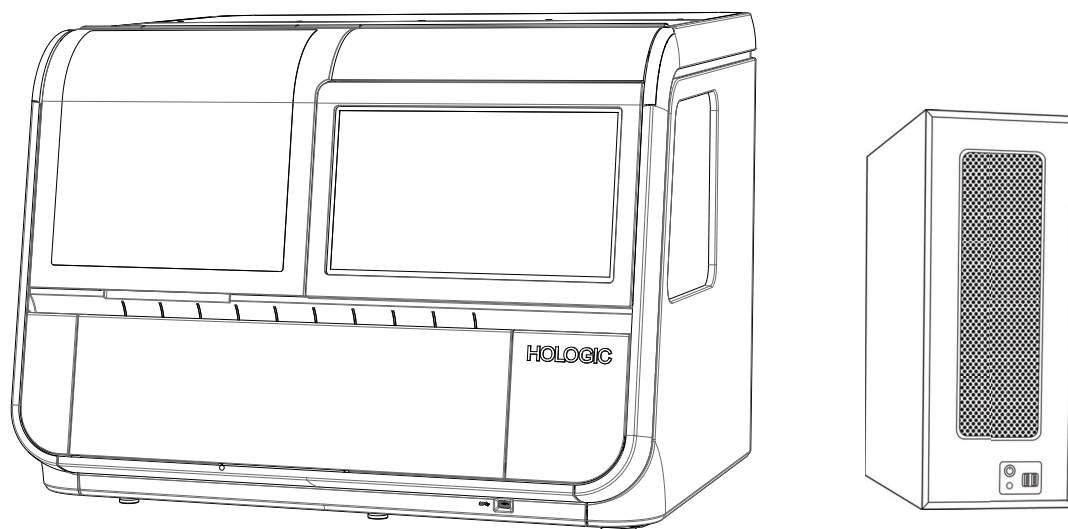

Obrázek 1-1 Procesor digitálního zobrazovače Genius a počítač digitálního zobrazovače

Indikace pro použití/zamýšlený účel

Digitální zobrazovač je jednou ze součástí digitálního diagnostického systému Genius.

Digitální diagnostický systém Genius při použití s algoritmem umělé inteligence Genius™ Cervical je kvalitativní diagnostické zařízení *in vitro* určené k pomoci při screeningu karcinomu děložního čípku pomocí sklíček testu ThinPrep™ Pap na přítomnost atypických buněk, cervikální neoplazie, včetně jejích prekurzorových lézí (nizkostupňové dlaždicové intraepiteliální léze, vysokostupňové dlaždicové intraepiteliální léze) a karcinomu, stejně jako všech dalších cytologických kategorií, včetně adenokarcinomu, jak je definován systémem Bethesda pro hlášení cervikální cytologie¹.

Digitální diagnostický systém Genius lze také použít s negynekologickými mikroskopickými sklíčky ThinPrep™ a mikroskopickými sklíčky ThinPrep™ UroCyte™ jako pomůcku pro patologa při kontrole a interpretaci digitálních snímků.

Digitální diagnostický systém Genius zahrnuje automatizovaný digitální zobrazovač Genius, server pro správu snímků Genius a prohlížeč Genius. Systém je určen pro vytváření a prohlížení digitálních snímků naskenovaných sklíček ThinPrep, které by jinak byly vhodné pro ruční vizualizaci konvenční světelnou mikroskopií. Je odpovědností kvalifikovaného patologa, aby použil vhodné postupy a bezpečnostní opatření k zajištění platnosti interpretace snímků získaných pomocí tohoto systému.

1. Nayar R, Wilbur DC. (eds), *The Bethesda System for Reporting Cervical Cytology: Definitions, Criteria, and Explanatory Notes*. 3rd ed. Cham, Switzerland: Springer: 2015

Populace pacientů

Digitální diagnostický systém Genius používá gynekologické vzorky od žen odebrané během rutinního screeningu (včetně počátečního screeningu a doporučené populace) a gynekologické vzorky odebrané ženám s předchozí abnormalitou děložního čípku. Negynekologické vzorky pro použití v digitálním diagnostickém systému Genius lze získat od jakékoli populace pacientů.

Jen pro profesionální použití.

Digitální diagnostický systém Genius: Laboratorní tok pro screening rakoviny děložního čípku

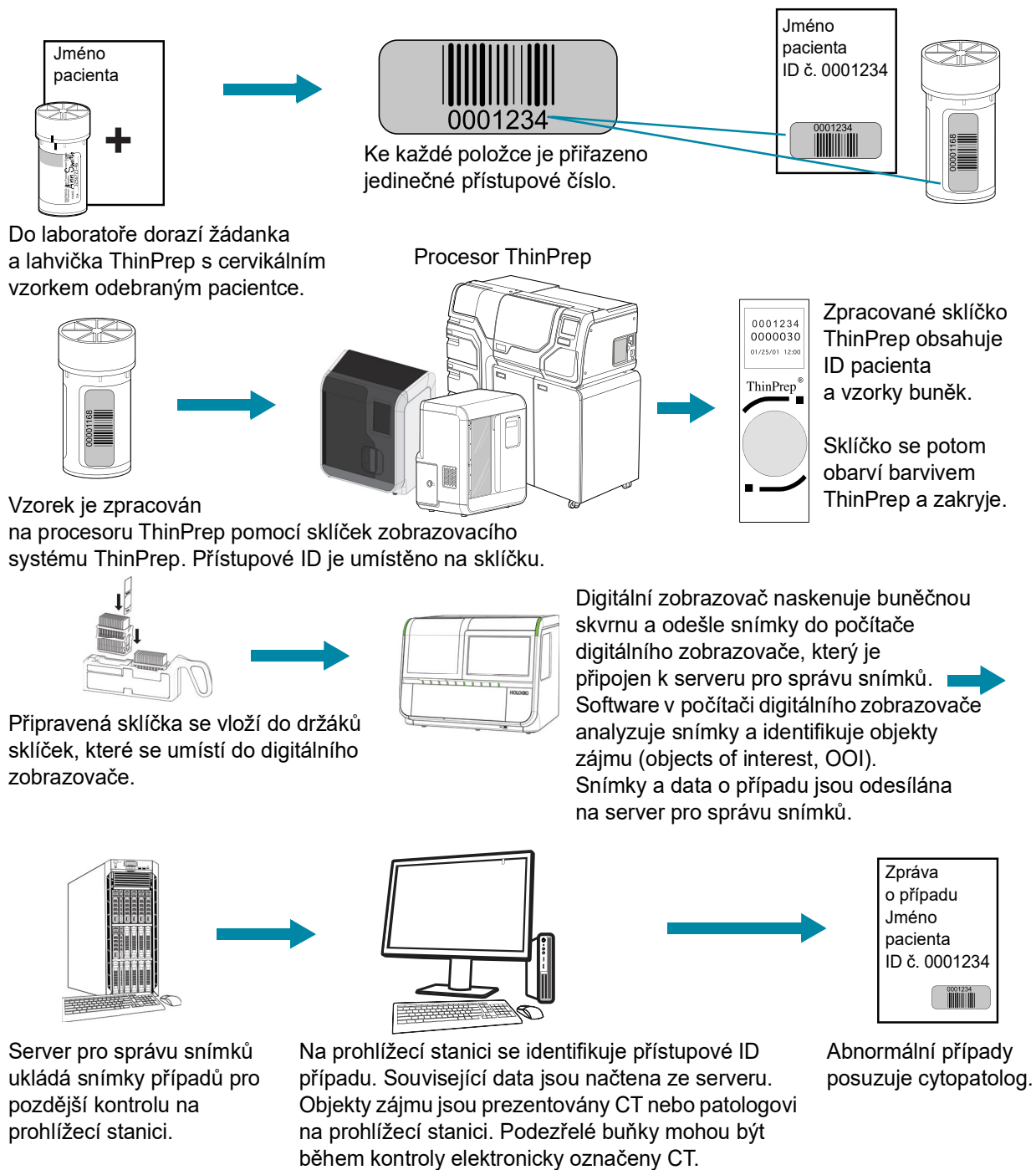

Obrázek 1-2 Laboratorní tok pro případy ThinPrep™ testu Pap

Digitální diagnostický systém Genius: Laboratorní tok, negynekologické vzorky a vzorky UroCyte



Odebere se negynekol. vzorek moči a připraví se ke zpracování. Formulář žádosti a lahvička ThinPrep obsahující vzorek jsou připraveny k přístupu.

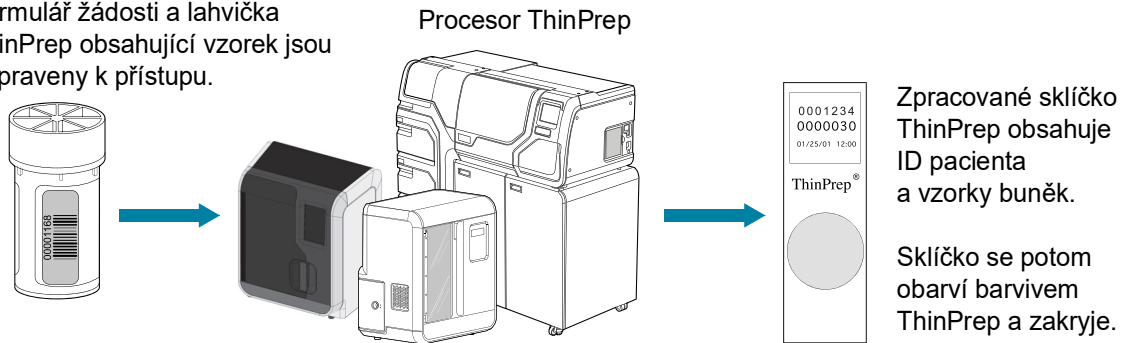

Vzorek je zpracován na procesoru ThinPrep pomocí sklíček ThinPrep. Přístupové ID je umístěno na sklíčku.

Negynekol. (příklad)

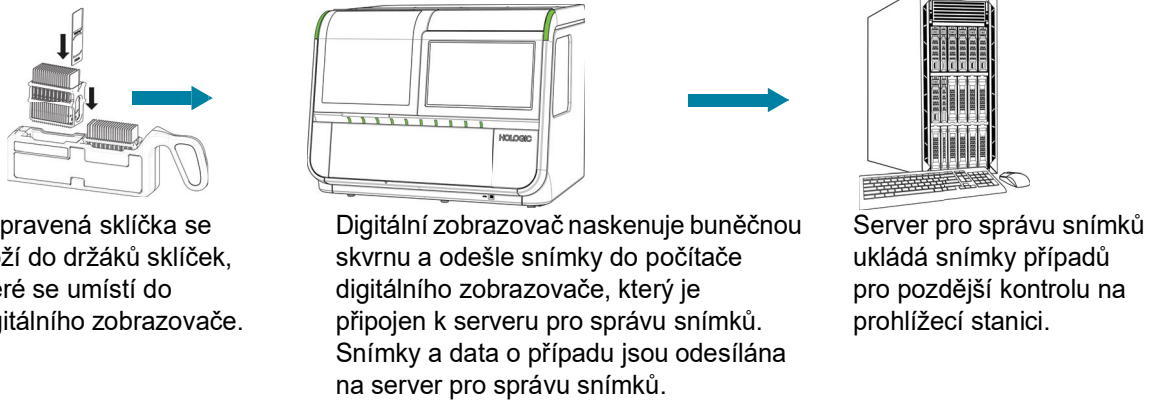

Na prohlížečské stanici se identifikuje přístupové ID případu. Související data jsou načtena ze serveru. Podezřelé buňky mohou být během kontroly elektronicky označeny CT nebo patologem.

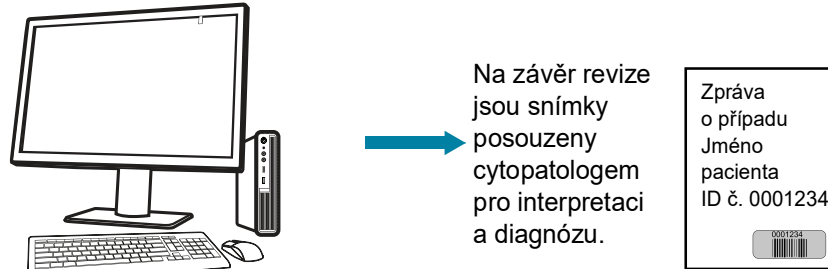

Obrázek 1-3 Laboratorní tok, negynekologické případy a případy UroCyte

PROCES ZPRACOVÁNÍ NA DIGITÁLNÍM DIAGNOSTICKÉM SYSTÉMU GENIUS PRO SCREENING RAKOVINY DĚLOŽNÍHO ČÍPKU

Sklička, která byla připravena k screeningu, se vloží do držáků sklíček, které se umístí do digitálního zobrazovače. Obsluha používá dotykovou obrazovku na digitálním zobrazovači k interakci s přístrojem prostřednictvím grafického rozhraní ovládaného nabídkou.

Čtečka ID sklíčka naskenuje přístupové ID sklíčka a vyhledá polohu buněčné skvrny. Poté digitální zobrazovač naskenuje celou buněčnou skvrnu ThinPrep a vytvoří snímky sklíček.

U vzorků na sklíčkách ThinPrep™ pro Papův test systém identifikuje objekty zájmu, které se na sklíčku nacházejí. Objekty klasifikované jako nejvíce klinicky relevantní jsou prezentovány cytologovi (CT) nebo patologovi ke kontrole v galerii snímků. Data snímku sklíčka, ID sklíčka a související datový záznam jsou přenášeny na server pro správu snímků a sklíčko je vráceno do držáku sklíček.

Digitální diagnostický systém Genius je verze zobrazovacího systému ThinPrep™.

Server pro správu snímků funguje jako centrální správce dat pro digitální diagnostický systém Genius. Při snímání sklíček digitálním zobrazovačem a jejich prohlížení na prohlížečích stanicích server ukládá, načítá a přenáší informace na základě ID sklíčka.

CT nebo patolog kontroluje případy na prohlížečích stanicích. Prohlížečích stanice je počítač se softwarovou aplikací prohlížečích stanic a monitorem vhodným pro diagnostické prohlížení objektů zájmu nebo celých snímků sklíček. Prohlížečích stanice je připojena ke klávesnici a myši. Pokud bylo na prohlížečích stanicích identifikováno platné přístupové ID případu, server odešle snímky pro toto ID. CT nebo patologovi se zobrazí galerie snímků objektů zájmu pro dané sklíčko. Digitální zobrazovač, server pro správu snímků a prohlížečích stanice jsou propojeny sítí, ale mohou se nacházet na různých místech.

Při prohlížení jakéhokoli snímku má CT nebo patolog možnost elektronicky označit objekty zájmu a zahrnout tyto značky do prohlížení preparátu na sklíčku. Hodnotitel má vždy možnost přesunout a přiblížit pohled na snímek celého sklíčka, což poskytuje úplnou svobodu přesunout jakoukoli část bodu buňky do zorného pole pro vyšetření.

Proces digitálního diagnostického systému Genius, gynekologické případy s Genius Cervical AI

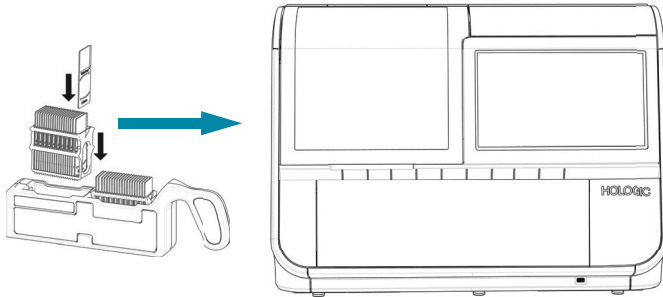

Připravená sklíčka ThinPrep jsou vložena do držáku sklíček, který je vložen do digitálního zobrazovače.

Buněčná skvrna je nasnímána

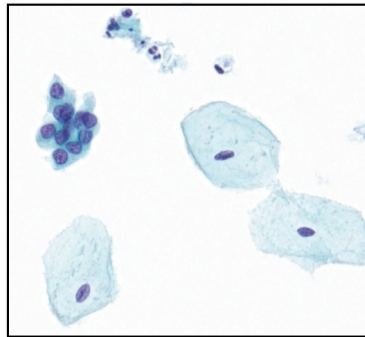

Digitální zobrazovač snímá celou buněčnou skvrnu. Algoritmus Genius Cervical AI identifikuje objekty zájmu nalezené na sklíčku.

Data a snímky případů, včetně objektů zájmu, jsou uloženy na serveru pro správu snímků.

Přezkoumání případu cytologem nebo patologem



Během přezkoumávání se v prohlížeči stanici zobrazí galerie snímků s objekty, které hodnotitele zajímají.

Buňky a další zájmové objekty může hodnotitel elektronicky označit. Příklad je označen jako zkontrolovaný.

Po dokončení se údaje o případu aktualizují o všechny označené oblasti a informace o relaci přezkumu.



Příklad je k dispozici dalším hodnotitelům na prohlížeči stanici.

Obrázek 1-4 Proces digitálního diagnostického systému Genius, gynekologické případy s Genius Cervical AI

PROCES DIGITÁLNÍHO DIAGNOSTICKÉHO SYSTÉMU GENIUS PRO NEGYNEKOLOGICKÉ VZORKY A VZORKY UROCYTE

Sklička, která byla připravena k screeningu, se vloží do držáků sklíček, které se umístí do digitálního zobrazovače. Obsluha používá dotykovou obrazovku na digitálním zobrazovači k interakci s přístrojem prostřednictvím grafického rozhraní ovládaného nabídkou.

Čtečka ID sklíčka naskenuje přístupové ID sklíčka a vyhledá polohu buněčné skvrny. Poté digitální zobrazovač naskenuje celou buněčnou skvrnu ThinPrep a vytvoří snímek sklíčka.

Data snímku sklíčka, ID sklíčka a související datový záznam jsou přenášeny na server pro správu snímků a sklíčko je vráceno do držáku sklíček.

Server pro správu snímků funguje jako centrální správce dat pro digitální diagnostický systém Genius. Při snímání sklíček digitálním zobrazovačem a jejich prohlížení na prohlížečské stanici server ukládá, načítá a přenáší informace na základě ID sklíčka.

Cytolog (CT) nebo patolog přezkoumává případy na prohlížečské stanici. Prohlížečská stanice je počítač se softwarovou aplikací prohlížečské stanice a monitorem vhodným pro diagnostické prohlížení snímku celého sklíčka. K prohlížečské stanici je připojena klávesnice a myš. Pokud bylo na prohlížečské stanici identifikováno platné přístupové ID případu, server odešle celý snímek sklíčka pro toto ID a CT nebo patologovi je předložen snímek celého sklíčka k přezkoumání.

Při prohlížení jakéhokoli snímku má CT nebo patolog možnost elektronicky označit objekty zájmu a zahrnout tyto značky do přezkumu případu. Hodnotitel má vždy možnost přesunout a přiblížit pohled na snímek celého sklíčka, což poskytuje úplnou svobodu přesunout jakoukoli část bodu buňky do zorného pole pro vyšetření.

Proces digitální diagnostiky na systému Genius, negynekol. vzorky nebo vzorky UroCyte

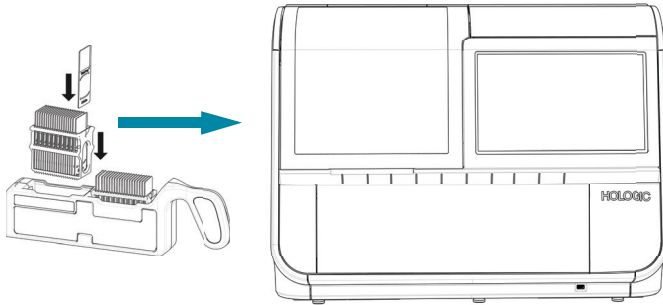

Připravená sklíčka ThinPrep jsou vložena do držáku sklíček, který je vložen do digitálního zobrazovače.

Buněčná skvrna je zobrazena.

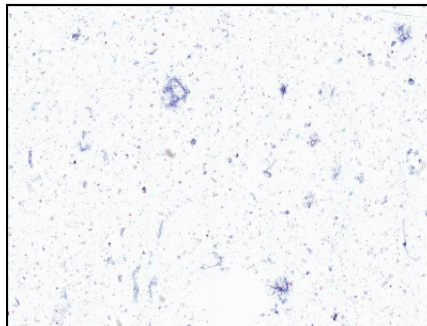

Digitální zobrazovač snímá celou buněčnou skvrnu.

Data o případu a snímky jsou odesílány na server pro správu snímků.

Přezkoumání případu cytologem nebo patologem

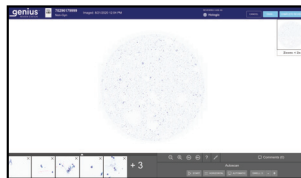

Během kontroly prezentuje prohlížeč stanice kontrolujícímu lékaři celý snímek sklíčka.

Buňky a další zájmové objekty může hodnotitel elektronicky označit. Případ je označen jako zkontrolovaný.

Po dokončení se údaje o případu aktualizují o všechny označené oblasti a informace o relaci přezkumu.



Případ je k dispozici dalším hodnotitelům na prohlížečích stanicích.

Obrázek 1-5 Zobrazovací proces, negynekol. vzorek nebo vzorek UroCyte

Gynekol. vzorky

Vzorky pro sklíčko ThinPrep™ testu Pap odebírá klinický lékař, poté je ponoří a opláchne v lahvičce s roztokem PreservCyt™. Lahvička je poté uzavřena, označena a odeslána do laboratoře vybavené procesorem ThinPrep™. Po zpracování jsou mikroskopická sklíčka zobrazovacího systému ThinPrep™ obarvena barvivem ThinPrep™ a zakryta.

Integrita vzorku

Sklíčka zpracovaná procesorem ThinPrep by měla být obarvena do 5 dnů.

Obarvené preparáty by měly být včas zobrazeny zobrazovačem v souladu s běžnými laboratorními postupy.

Interferující látky

Vzorek – před odběrem vzorku je třeba minimalizovat používání lubrikantů a jiných rušivých látek. Lubrikanty mohou ulpívat na membráně filtru a mohou způsobit špatný přenos buněk na sklíčko.

Další informace o přípravě a zpracování sklíček ThinPrep naleznete v návodech k obsluze procesoru ThinPrep. Informace o použití barevné skvrny a doporučení pro zakrytí sklíčka naleznete v uživatelské příručce k barvivu ThinPrep. Krycí sklíčka musí být před použitím sklíček na digitálním zobrazovači zcela suchá.

Negynekol. vzorky a vzorky UroCyte

Negynekologické vzorky pro negynekologické (Negynekol.) sklíčko ThinPrep™ jsou odebrány a v závislosti na typu vzorku dále připraveny. Před zpracováním na procesoru ThinPrep se vzorek ponoří do lahvičky s roztokem na vzorek PreservCyt™. Lahvička je poté uzavřena, označena a zpracována na procesoru ThinPrep. Po zpracování se sklíčka obarví a zakryjí.

Vzorky moči pro negynekologické sklíčko nebo sklíčko UroCyte ThinPrep™ jsou odebrány a v závislosti na typu vzorku dále připraveny. Před zpracováním na procesoru ThinPrep se vzorky ponoří do lahvičky s roztokem na vzorek PreservCyt™ nebo do lahvičky s roztokem PreservCyt ThinPrep UroCyte. Lahvička je poté uzavřena, označena a odeslána do laboratoře vybavené procesorem ThinPrep. Po zpracování se sklíčka obarví a zakryjí.

Integrita vzorku

Další informace o přípravě a zpracování sklíček ThinPrep naleznete v návodech k obsluze procesoru ThinPrep. Krycí sklíčka musí být před použitím sklíček na digitálním zobrazovači zcela suchá.

Zvláštní opatření

Existují podmínky, které mohou vést k tomu, že sklíčko nebude úspěšně zobrazeno. Některým podmínkám lze předejít nebo je napravit podle těchto pokynů.

- Krycí sklíčko je suché. (Vlhká média by mohla způsobit poruchu zařízení.)
- Sklíčka musí být čistá (žádné otisky prstů, prach, nečistoty, bubliny). Sklíčka držte při manipulaci za okraje.
- Krycí sklíčko nesmí přesahovat povrch sklíčka.
- Štítek se nanáší hladce, bez převisu. (Zvednuté hrany se mohou při manipulaci přilepit a způsobit poškození sklíček nebo poruchu přístroje.)
- Sklíčko je vhodně označeno pro použití s digitálním zobrazovačem. Viz „Označení sklíčka“ na straně 4.7.
- Barvení – pro barvení gynekol. sklíček, nenahrazujte roztoky ThinPrep. Dodržujte protokoly barvení přesně tak, jak jsou napsány. Viz uživatelská příručka k barvivu ThinPrep.
- Musí být použita mikroskopická sklíčka ThinPrep vhodná pro daný typ vzorku. Pomocné značky na mikroskopických sklíčkách zobrazovacího systému ThinPrep by neměly být poškrábány ani znehodnoceny.

Manipulace se vzorky

Informace o manipulaci se vzorky naleznete v laboratorních pokynech.

ČÁST E

ZÁSADY PROVOZU

Digitální zobrazovač Genius se skládá ze systému manipulace se sklíčky, plošiny držáků sklíček, skenovacích a zobrazovacích modulů a elektroniky a kabeláže. Senzory na rameni pro manipulaci se sklíčky detekují umístění mikroskopických sklíček vložených do přístroje obsluhou.

Digitální zobrazovač je řízen počítačem digitálního zobrazovače. Počítač digitálního zobrazovače také provádí kompresi a analýzu obrazu a zajišťuje komunikaci do a ze serveru pro správu snímků.

Každá sekvence zobrazení sklíčka je optimalizována pro biologické vlastnosti různých cytologických vzorků.

U gynekol. vzorků používá počítač digitálního zobrazovače algoritmus umělé inteligence Genius™ Cervical, která pomáhá při primárním screeningu rakoviny děložního čípku u testů ThinPrep™ Pap. Vzorky jsou připraveny na mikroskopických sklíčkách zobrazovacího systému ThinPrep a zobrazeny na digitálním diagnostickém systému Genius na přítomnost atypických buněk, cervikální neoplazie, včetně jejich prekurzorů lézí (nizkostupňové dlaždicové intraepiteliální léze, vysokostupňové dlaždicové intraepiteliální léze) a karcinomu, stejně jako všech dalších cytologických kategorií, včetně adenokarcinomu, jak je definován systémem *The Bethesda System for Reporting Cervical Cytology (Bethesda pro hlášení cervikální cytologie): Definitions, Criteria, and Explanatory Notes (Definice, kritéria a vysvětlující poznámky)*¹.

ČÁST
F

TECHNICKÉ ÚDAJE DIGITÁLNÍHO SNÍMAČE

Přehled součástí

Informace o součástech a specifikacích naleznete na Obrázek 1-6 až Obrázek 1-15.

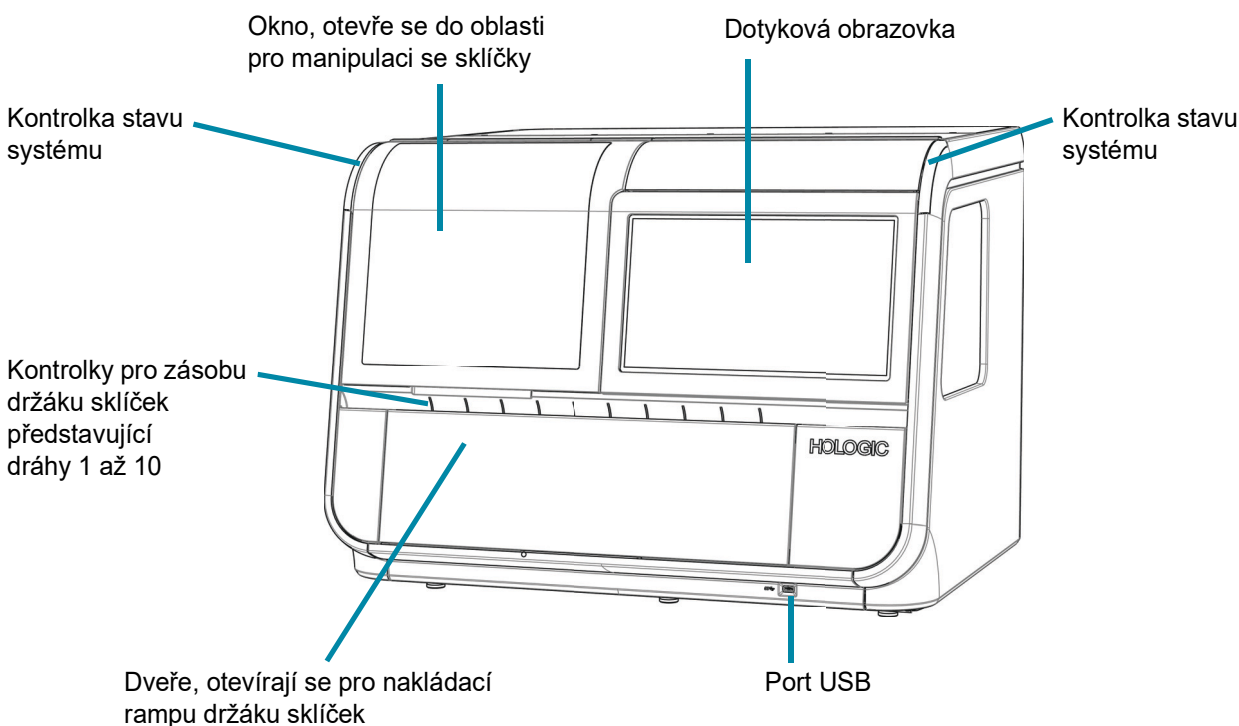

Obrázek 1-6 Pohled zepředu, digitální zobrazovač

1. Nayar R, Wilbur DC. (eds). *The Bethesda System for Reporting Cervical Cytology: Definitions, Criteria, and Explanatory Notes*. 3rd ed. Cham, Switzerland: Springer: 2015

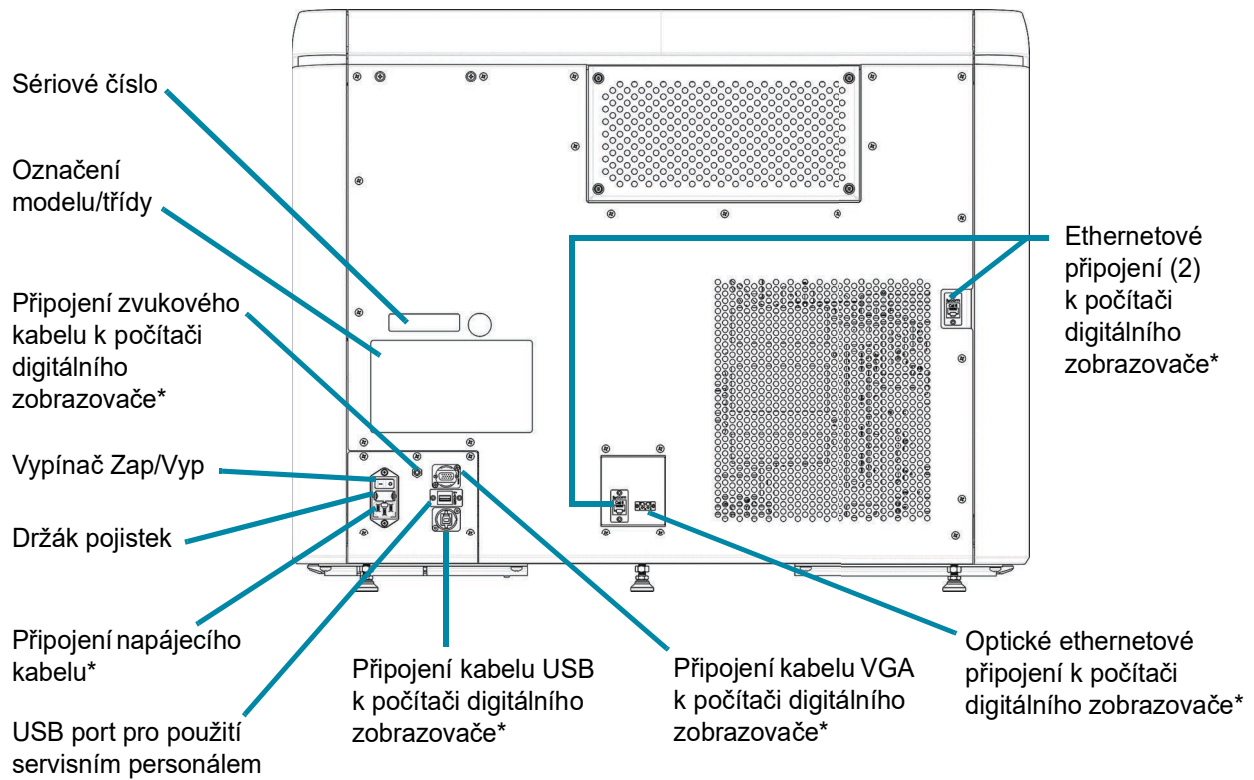

* Kabely a šňůry dodané společností Hologic

Obrázek 1-7 Pohled zezadu, digitální zobrazovač

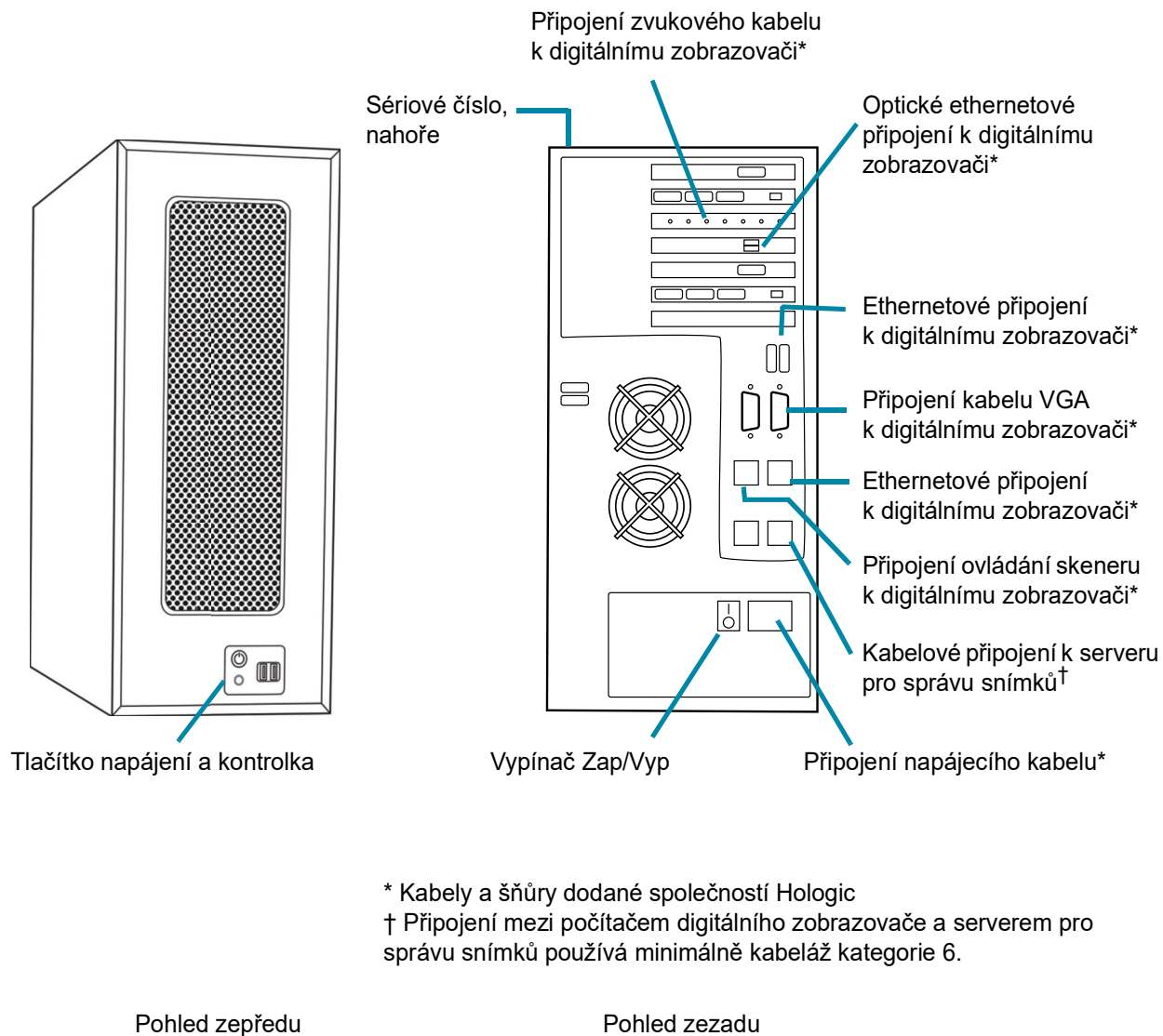

Obrázek 1-8 Počítač digitálního zobrazovače

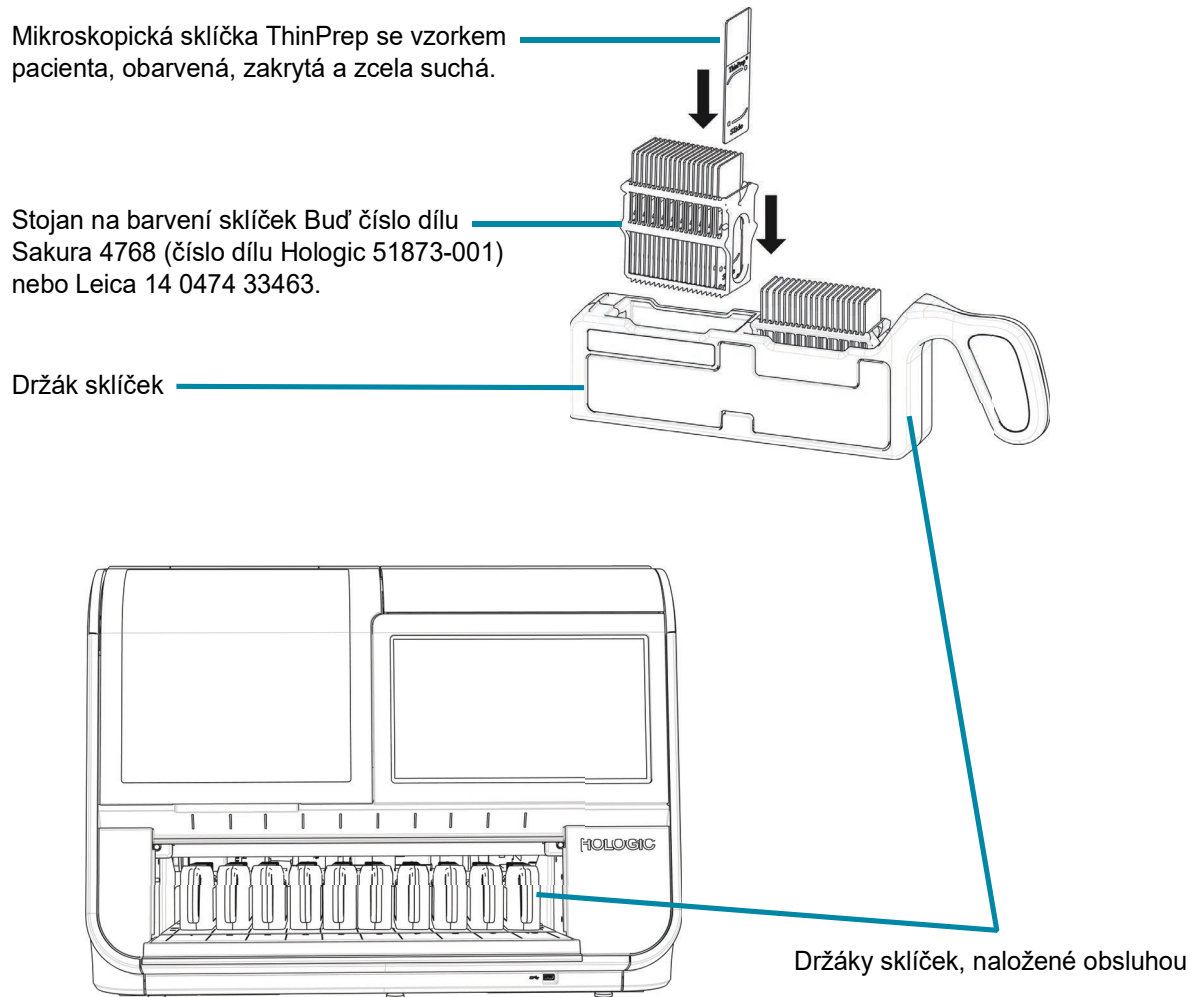

Obrázek 1-9 Držáky sklíček v digitálním zobrazovači (otevřená dvířka digitálního zobrazovače)

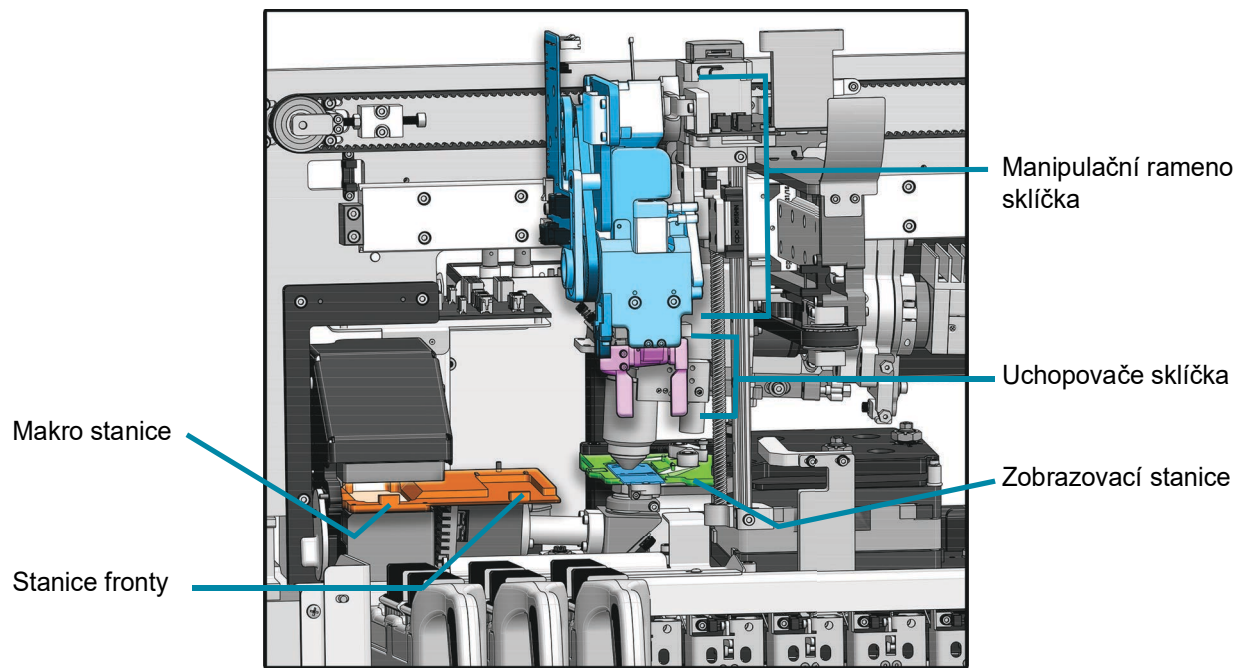

Vnitřek digitálního zobrazovače – kryty sejmuty pro zobrazení detailů

Obrázek 1-10 Manipulace se sklíčky v digitálním zobrazovači

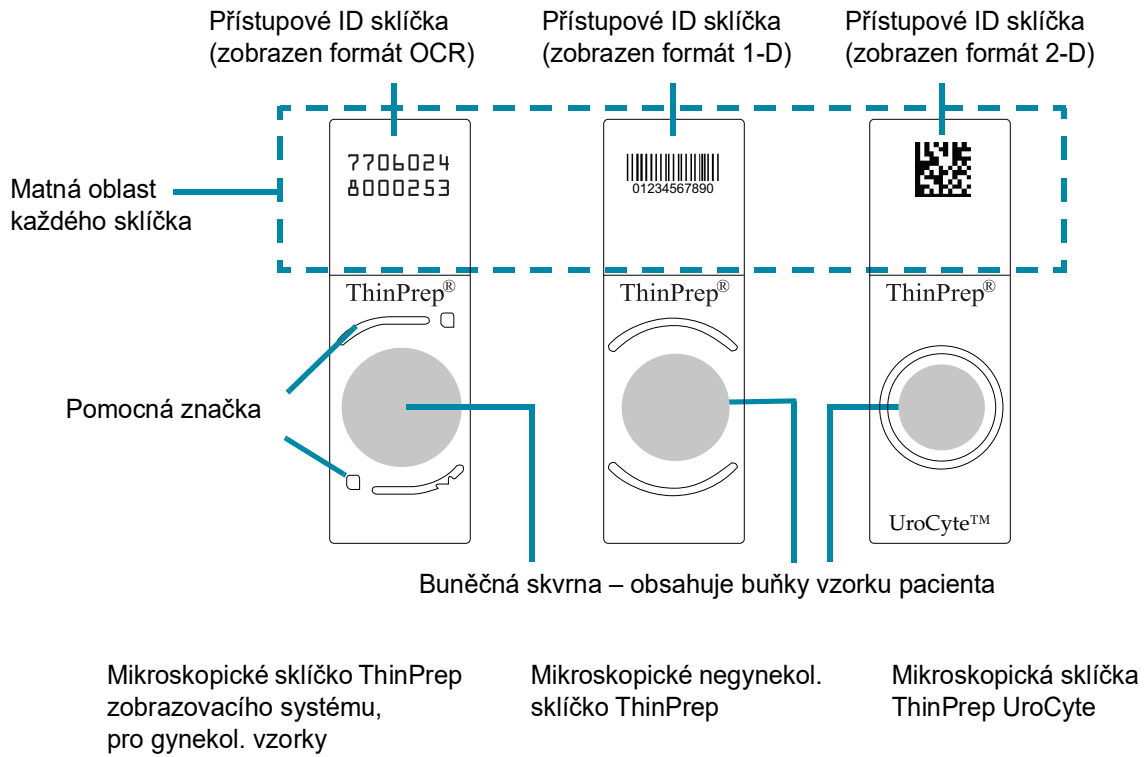

Obrázek 1-11 Sklíčka používaná v systému

Rozměry digitálního zobrazovače

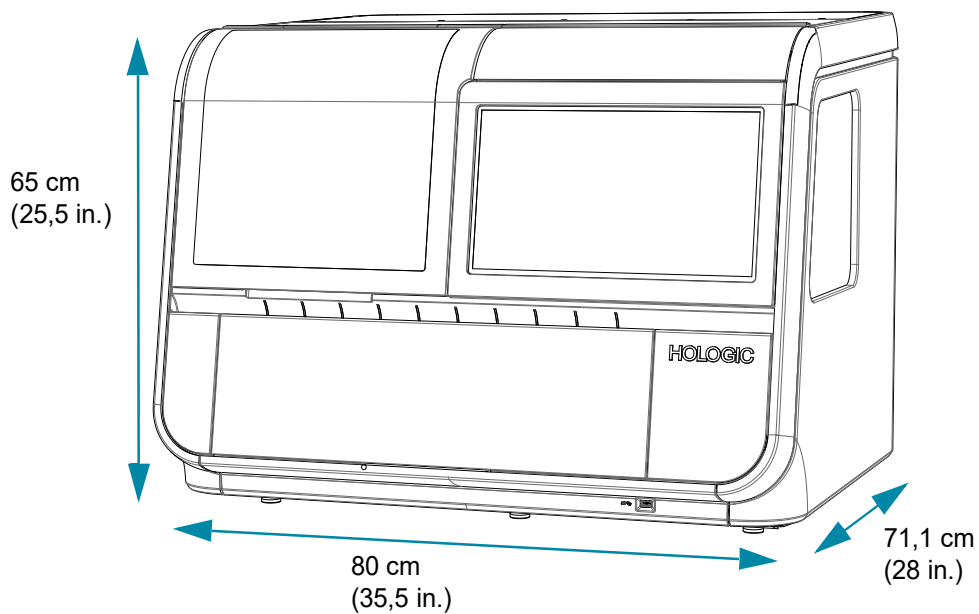

Přibližná hmotnost: 110 kg (242 lb)

Obrázek 1-12 Rozměry digitálního zobrazovače

Doporučené odstupy: 76,2 mm na všech stranách. Ujistěte se, že je dostatečná vzdálenost pro odpojení napájecího kabelu. Hloubka digitálního zobrazovače s otevřenými dvířky je 86,4 cm. Výška při otevřeném okně je 71,1 cm.

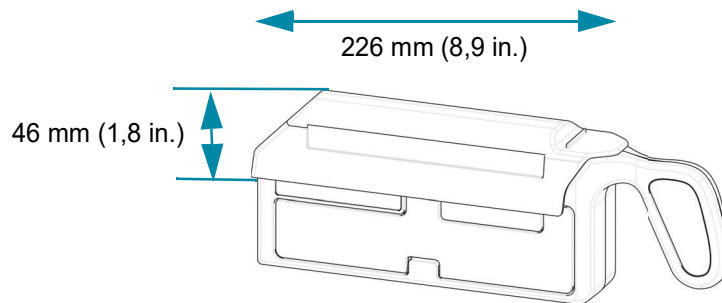
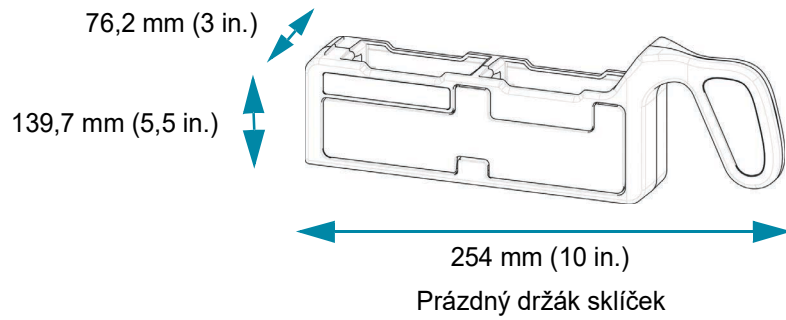
Rozměry držáku sklíčků

Volitelný kryt držáku sklíčků na držáku sklíčků

Obrázek 1-13 Rozměry držáku sklíčků

Rozměry počítače digitálního zobrazovače

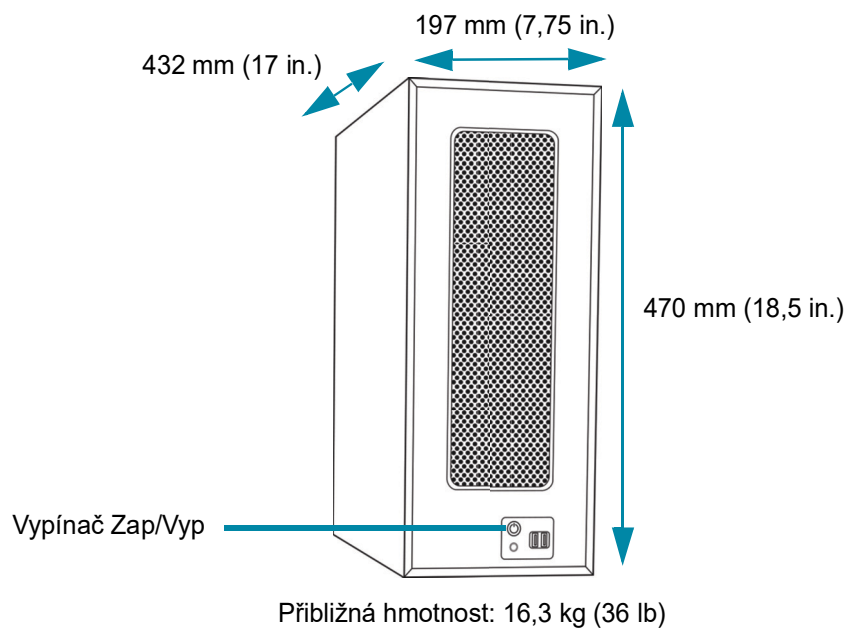

Obrázek 1-14 Rozměry počítače digitálního zobrazovače

Technické specifikace naleznete v dokumentech dodaných se zařízením.

Ostatní součásti

Ostatní součásti, které doplňují síť digitálního diagnostického systému Genius, budou vybaleny a nainstalovány personálem společnosti Hologic. Řiďte se pokyny dodanými s ostatními součástmi nebo specifikacemi, provozem, bezpečností a údržbou.

Poznámka: Pokud součást v síti digitálního diagnostického systému Genius vyžaduje údržbu, obraťte se na společnost Hologic Technická podpora nebo místního distributora.

Okolní prostředí

Provozní teplotní rozsah

16 °C až 32 °C

Neprovozní teplotní rozsah

-28 °C až 50 °C

Rozsah provozní vlhkosti

20 % až 80 % relativní vlhkost, nekondenzující

Rozsah neprovozní vlhkosti

15 % až 95 % relativní vlhkost, nekondenzující

Stupeň znečištění: II, v souladu s IEC 61010-1.

Digitální diagnostický systém Genius kategorie II je určen pouze pro vnitřní použití v kanceláři nebo v čistém laboratorním prostředí.

Hladiny zvuku

Toto zařízení nevytváří hladiny zvuku nad 80 dBA.

Napájení

Napětí

100–240 V střídavý proud, není nutný žádný výběr

Síťové napájecí napětí nesmí překročit $\pm 10\%$ jmenovitého napětí

Frekvence

50 až 60 Hz

Napájení

Digitální zobrazovač

Maximálně 5 A

Počítač digitálního zobrazovače

Viz dokumenty dodané se zařízením.

Generované teplo

Digitální zobrazovač

Přibližně 1 600 BTU/HR (470 W)

Počítač digitálního zobrazovače

Viz dokumenty dodané se zařízením.

Pojistky

Digitální zobrazovač

Dvě skleněné pojistky s časovým zpožděním 5 x 20 mm, 10 A

Počítač digitálního zobrazovače

Viz dokumenty dodané se zařízením.

Rozměry a hmotnost (přibližné)

Digitální zobrazovač: 65 cm, v x 80 cm, š x 71 cm, h, 110 kg, v rozloženém stavu

Počítač digitálního zobrazovače: 470 mm v x 197 mm š x 432 mm h, 16,3 kg, v rozloženém stavu

Standardy digitálního diagnostického systému Genius

Digitální diagnostický systém Genius byl testován a certifikován americkou národně uznávanou zkušební laboratoří (Nationally Recognized Testing Laboratory, NRTL), aby splňoval platné normy pro bezpečnost, elektromagnetické rušení (EMI) a elektromagnetickou odolnost (EMC). Bezpečnostní certifikační značky naleznete na štítku výrobku na zadní straně přístroje.

Nepoužívejte toto zařízení v těsné blízkosti zdrojů silného elektromagnetického záření (např. nestíněné úmyslné zdroje RF), protože mohou rušit správnou funkci.

Tento výrobek je diagnostický zdravotnický prostředek *in vitro* (IVD).

Tento výrobek obsahuje zařízení klasifikované podle EN 60825-1: 2014, 3. vydání jako laserový produkt třídy 1.

Toto zařízení splňuje požadavky na vyzařování a odolnost podle IEC 61326-2-6 a IEC 60601-1-2. Toto zařízení bylo navrženo a testováno podle CISPR 11 třídy A. V domácím prostředí může způsobit rádiové rušení. V takovém případě budete možná muset přijmout opatření ke zmírnění rušení. Před provozem zařízení by mělo být vyhodnoceno elektromagnetické prostředí.

Informace o elektromagnetickém prostředí

Následující tabulky poskytují informace o elektromagnetickém prostředí, ve kterém je digitální zobrazovač schopen bezpečně pracovat. Používání tohoto zařízení v prostředí, které překračuje tyto limity, může způsobit, že zařízení přestane správně fungovat.

Tabulka 1. Pokyny a prohlášení výrobce – elektromagnetické emise

| Pokyny a prohlášení výrobce – elektromagnetické emise | | |
|---|--------------------------|--|
| Digitální zobrazovač je určen k použití v níže uvedeném elektromagnetickém prostředí. Zákazník nebo uživatel digitálního zobrazovače by se měl ujistit, že je používán v takovém prostředí. | | |
| Emisní test | Soulad s předpisy | Pokyny pro elektromagnetické prostředí |
| Vyzařované a vedené emise CISPR 11 FCC 47 CFR 15 CSA/CAN | Skupina 1, třída A | Provoz digitálního zobrazovače podléhá následujícím dvěma podmínkám: (1) Toto zařízení nesmí způsobovat škodlivé rušení a (2) toto zařízení musí akceptovat veškeré přijaté rušení, včetně rušení, které může způsobit nežádoucí provoz. |
| Harmonické emise IEC 61000-3-2 | Třída A | Digitální zobrazovač je vhodný pro použití ve všech komerčních nebo nemocničních prostředích. |
| Kolísání napětí/emise flikru IEC 61000-3-3 | Vyhovuje | |

Tabulka 2. Pokyny a prohlášení výrobce – elektromagnetická odolnost

| Pokyny a prohlášení výrobce – elektromagnetická odolnost | | | |
|---|---|---|--|
| Digitální zobrazovač je určen k použití v níže uvedeném elektromagnetickém prostředí. Zákazník nebo uživatel digitálního zobrazovače by se měl ujistit, že je používán v takovém prostředí. | | | |
| Test odolnosti | Zkušební úroveň IEC 60601-1-2 | Úroveň shody | Pokyny pro elektromagnetické prostředí |
| Elektrostatický výboj (ESD) IEC 61000-4-2 | ± 2 kV, ± 4 kV, ± 6 kV, ± 8 kV kontaktně ± 2 kV, ± 4 kV, ± 8 kV, ± 15 kV vzduch | ± 2 kV, ± 4 kV, ± 6 kV, ± 8 kV kontaktně ± 2 kV, ± 4 kV, ± 8 kV, ± 15 kV vzduch | Zařízení by měla mít opatření ke zmírnění elektrostatického výboje, včetně úrovně vlhkosti. |
| Rychlé elektrické přechodové jevy/ výboje IEC 61000-4-4 | ± 0,5 kV, ± 1 kV, ± 2 kV pro napájecí vedení Trvání ≥ 1 min Frekvence opakování 100 kHz Frekvence opakování 5 kHz | ± 2 kV pro napájecí vedení při 100 kHz ± 1 kV pro napájecí vedení při 5 kHz | Kvalita síťového napájení by měla odpovídat typickému komerčnímu nebo nemocničnímu prostředí. |
| Přepětí IEC 61000-4-5 | ± 0,5 kV, ± 1 kV od vedení k vedení ± 0,5 kV, ± 1 kV, ± 2 kV vedení k zemi | ± 1 kV od vedení k vedení ± 2 kV vedení k zemi | Kvalita síťového napájení by měla odpovídat typickému komerčnímu nebo nemocničnímu prostředí. |
| Poklesy napětí, krátká přerušení a kolísání napětí na vstupních vedeních napájení IEC 61000-4-11 | 0 % U_T ; 0,5 cyklu při 0°, 45°, 90°, 135°, 180°, 225°, 270° a 315° 0 % U_T ; 1 cyklus při 0° 40 % U_T ; 6 cyklů při 0° 70 % U_T ; 30 cyklů při 0° 0 % U_T ; 300 cyklů při 0° | 0 % U_T ; 0,5 cyklu při 0°, 45°, 90°, 135°, 180°, 225°, 270° a 315° 0 % U_T ; 1 cyklus při 0° 40 % U_T ; 6 cyklů při 0° 70 % U_T ; 30 cyklů při 0° 0 % U_T ; 300 cyklů při 0° | Kvalita síťového napájení by měla odpovídat typickému komerčnímu nebo nemocničnímu prostředí. Pokud uživatel digitálního zobrazovače vyžaduje nepřetržitý provoz během přerušení napájení, doporučuje se, aby byl digitální zobrazovač napájen z nepřerušitelného zdroje napájení. |
| Frekvenční magnetické pole IEC 61000-4-8 | 30 A/m při 60 Hz | 30 A/m | Magnetická pole o výkonové frekvenci by měla být na úrovni typické pro komerční nebo nemocniční prostředí. |
| POZNÁMKA U_T je střídavé síťové napětí před použitím zkušební úrovně. | | | |

Tabulka 3. Pokyny a prohlášení výrobce – elektromagnetická odolnost

| Pokyny a prohlášení výrobce – elektromagnetická odolnost | | | |
|---|--|---------------------|--|
| Digitální zobrazovač je určen k použití v níže uvedeném elektromagnetickém prostředí. Zákazník nebo uživatel digitálního zobrazovače by se měl ujistit, že je používán v takovém prostředí. | | | |
| Test odolnosti | Zkušební úroveň IEC 60601-1-2 | Úroveň shody | Pokyny pro elektromagnetické prostředí |
| Vedené RF IEC 61000-4-6 | 3 Vrms, 0,15 MHz–80 MHz, 80 % AM při 1 kHz 6 Vrms, v pásmu ISM mezi 0,15 MHz a 80 MHz, 80 % AM při 1 kHz | 3 Vrms, 6 Vrms | Vodivé elektrické pole by mělo odpovídat typickému komerčnímu nebo nemocničnímu prostředí. |
| Vyzařované RF IEC 61000-4-3 | 3 V/m, 80 MHz–2,7 GHz, 80 % AM při 1 kHz | 3 V/m | Vyzařovaná elektrická pole by měla odpovídat typickému komerčnímu nebo nemocničnímu prostředí. |
| Vyzařovaná elektrická odolnost vůči blízkým polím z bezdrátových komunikačních zařízení RF IEC 60601-1-2 | Zkušební úrovně definované v tabulce 9 normy IEC 60601-1-2 | do 28 V/m | Odolnost vůči blízkým polím z bezdrátových komunikačních zařízení RF |

Samočinný test při spuštění (Power On Self Test, POST)

Při zapnutí digitálního zobrazovače (viz „Připojení napájení k zařízení“ na straně 4.3) projde systém samočinným diagnostickým testem. Všechny elektrické, mechanické a softwarové/komunikační systémy jsou testovány, aby se potvrdilo, že každý funguje správně. Obsluha je na závady upozorněna zprávou na uživatelském rozhraní. Pokud systém nefunguje nebo dochází k přetrvávajícím chybám, kontaktujte společnost Hologic Technická podpora. Viz Kapitola 8, Servisní informace.

NEBEZPEČÍ SPOJENÁ S DIGITÁLNÍM ZOBRAZOVAČEM

Digitální zobrazovač je určen k provozu způsobem uvedeným v této příručce. Ujistěte se, že jste si přečetli níže uvedené informace a porozuměli jim, abyste předešli újmě na zdraví obsluhy nebo poškození přístroje.

Pokud je toto zařízení používáno způsobem, který není specifikován výrobcem, může dojít k narušení ochrany poskytované tímto zařízením.

Dojde-li k závažné události v souvislosti s tímto přístrojem nebo jakýmkoli součástmi používanými s tímto přístrojem, oznamte to oddělení technické podpory společnosti Hologic a kompetentnímu úřadu, místem příslušnému pacientovi nebo uživateli.

Souhrn bezpečnosti a funkční způsobilosti tohoto prostředku lze nalézt v databázi EUDAMED na adrese ec.europa.eu/tools/eudamed.



Varování, upozornění a poznámky

Pojmy **VAROVÁNÍ**, **UPOZORNĚNÍ** a *Poznámka* mají v této příručce specifický význam.

- Výstraha označená **VAROVÁNÍ** varuje před určitými akcemi nebo situacemi, které by mohly způsobit zranění nebo smrt.
- **UPOZORNĚNÍ** varuje před akcemi nebo situacemi, které by mohly poškodit zařízení, vytvořit nepřesná data nebo zrušit postup, ačkoli zranění osob je nepravděpodobné.
- *Poznámka* poskytuje užitečné informace související s poskytnutými pokyny.









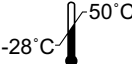
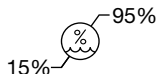

Symbole použité na přístroji



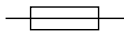







Na tomto přístroji se používají následující symboly:

| | |
|---|---|
|  | Upozornění – prostudujte si doprovodné dokumenty |
|  | Varování, riziko úrazu elektrickým proudem (pouze pro interní použití, není přístupné obsluze). |
|  hologic.com/ifu | Přečtěte si návod k použití Označuje, že je třeba, aby si uživatel přečetl návod k použití. |

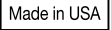
1

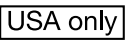
ÚVOD

| | |
|---|---|
|  | Teplotní limit. Označuje teplotní limit, kterému může být zdravotnický prostředek bezpečně vystaven. |
|  | Omezení vlhkosti. Označuje vlhkostní limit, kterému může být zdravotnický prostředek bezpečně vystaven. |
|  | Terminál ochranného vodiče (pouze pro vnitřní použití, není přístupný obsluze). |
|  | Zapnutí vypínače |
|  | Vypnutí vypínače |
|  | Pojistka |
|  | Odpad z elektrických a elektronických zařízení (OEEZ). Ohledně likvidace přístroje kontaktujte společnost Hologic. |
|  | Sériové číslo |
|  | Datum výroby |
|  | Výrobce |
|  | Oprávněný zástupce v Evropském společenství |

| | |
|---|--|
|  | Katalogové číslo |
|  | Port USB 3 |
|  | Diagnostický zdravotnický prostředek <i>in vitro</i> |
|  | Využitelná životnost RoHS v Číně |
|  | Vyrobeno v USA |
|  | Informace platí pouze v USA a Kanadě |
|  | Informace platí pouze v USA |
|  | Výrobek splňuje požadavky na označení CE v souladu s nařízením EU/IVD 2017/746 u oznámeného subjektu BSI (Nizozemsko). |
|  | Upozornění: Federální zákony (USA) omezují prodej tohoto přístroje na lékaře nebo na předpis lékaře či jiného zdravotnického pracovníka, který je oprávněn podle zákonů státu, v němž vykonává praxi, používat nebo předepisovat používání tohoto přístroje, je k tomu vyškolen a má zkušenosti s používáním tohoto výrobku. |
|  | Značka ETL je potvrzením shody výrobku se severoamerickými bezpečnostními normami. Příslušné úřady (AHJ) a úředníci zodpovědní za dodržování předpisů v USA a Kanadě akceptují značku ETL jako důkaz shody výrobku s publikovanými průmyslovými normami |
|  | Shoda ve Spojeném království byla posouzena (Velká Británie) |

Umístění štítků používaných na přístroji

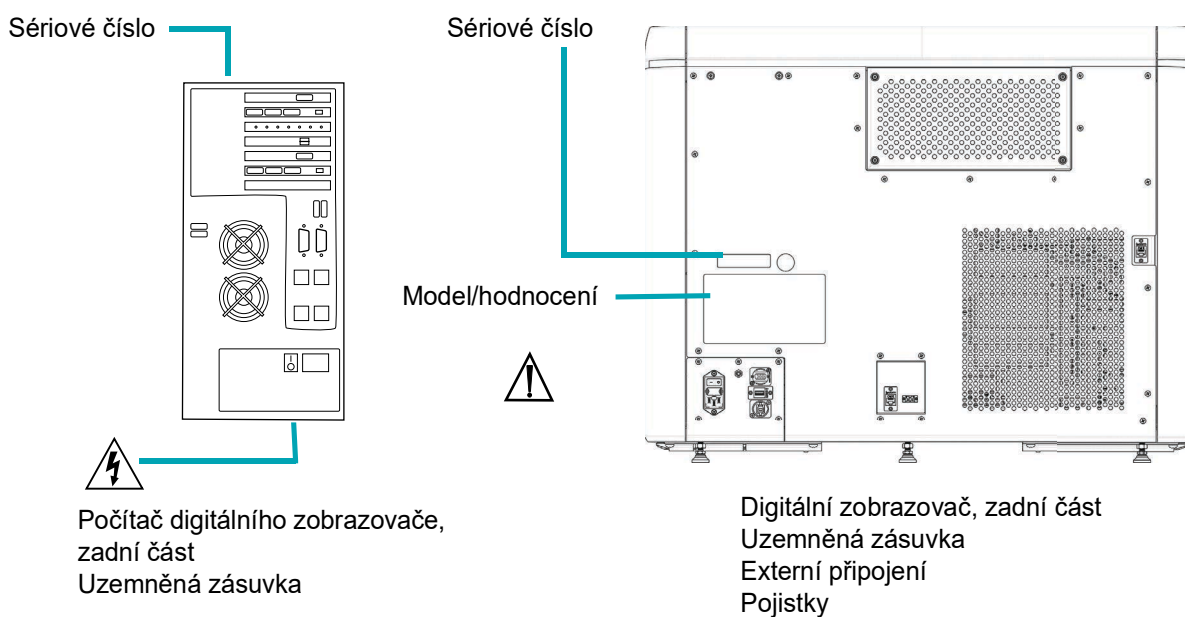

Obrázek 1-15 Umístění štítků

Varování použitá v této příručce:

VAROVÁNÍ

Pouze servisní instalace

Tento přístroj smí instalovat pouze vyškolený personál společnosti Hologic.

VAROVÁNÍ

Během životnosti přístroje nesmí uživatel provádět žádné úpravy systému.

VAROVÁNÍ

Pojistky přístroje

Pro trvalou ochranu proti požáru vyměňujte pouze pojistky uvedeného typu a jmenovitého proudu. Pojistky smí vyměnit pouze vyškolený personál společnosti Hologic.

VAROVÁNÍ

S digitálním zobrazovačem používejte pouze kabely a podpůrná zařízení specifikovaná společností Hologic. Nepřipojujte k digitálnímu zobrazovači předměty, které nebyly specifikovány jako kompatibilní s digitálním zobrazovačem.

VAROVÁNÍ

Použití příslušenství, převodníků a kabelů jiných než specifikovaných nebo poskytovaných společností Hologic by mohlo mít za následek zvýšené elektromagnetické emise nebo sníženou elektromagnetickou odolnost tohoto zařízení a vést k nesprávnému provozu.

VAROVÁNÍ

Přenosné vysokofrekvenční komunikační zařízení (včetně periferních zařízení, jako jsou anténní kabely a externí antény) by nemělo být používáno blíže než 30 cm (12 palců) od jakékoli části digitálního zobrazovače, včetně kabelů specifikovaných výrobcem. V opačném případě by mohlo dojít ke zhoršení výkonu tohoto zařízení.

VAROVÁNÍ**Pohyblivé části**

Přístroj obsahuje pohyblivé části. Udržujte ruce, volné oblečení, šperky atd. mimo dosah.

VAROVÁNÍ**Uzemněná zásuvka**

Pro zajištění bezpečného provozu přístroje použijte třívodičovou uzemněnou zásuvku.

VAROVÁNÍ**Sklo**

Přístroj používá sklíčka, která mají ostré hrany. Kromě toho se sklíčka mohou rozbít v skladovacím obalu nebo na přístroji. Při manipulaci se skleněnými sklíčky a při čištění přístroje buďte opatrní.

Likvidace zařízení

Nevyhazujte do komunálního odpadu.

Kontaktujte společnost Hologic Technická podpora.

Společnost Hologic zajistí zpětný odběr a řádnou recyklaci elektrických přístrojů, které dodáváme našim zákazníkům. Společnost Hologic usiluje o opětovné použití přístrojů Hologic, dílčích sestav a součástí, kdykoli je to možné. Pokud není opětovné použití vhodné, společnost Hologic zajistí, aby byl odpadní materiál řádně zlikvidován.



EC|REP

Hologic, Inc.
250 Campus Drive
Marlborough, MA 01752 USA
Tel: 1-800-442-9892
1-508-263-2900
Fax: 1-508-229-2795
Web: www.hologic.com

Hologic BV
Da Vincilaan 5
1930 Zaventem
Belgie

Kapitola druhá

Instalace digitálního zobrazovače

VAROVÁNÍ: Pouze servisní instalace

ČÁST
A

OBECNÉ

Digitální zobrazovač a počítač digitálního zobrazovače musí být instalovány servisním personálem společnosti Hologic. Kompletní digitální diagnostický systém Genius musí být nainstalován servisním personálem společnosti Hologic. Po dokončení instalace pracovníci společnosti Hologic proškolí obsluhu pomocí návodu k obsluze jako školicí příručky.

V případě, že je nutné zařízení po instalaci přemístit, obraťte se na společnost Hologic Technická podpora. Viz Kapitola 8, Servisní informace.

ČÁST
B

AKCE PO DODÁNÍ

Vyjměte a přečtěte si *návod k obsluze před instalací* přiložený v krabici.

Zkontrolujte, zda obalové krabice nejsou poškozené. Zkontrolujte, zda není snímač nárazu na krabici s obalem digitálního zobrazovače poškozen. Poškození neprodleně nahlase odesílateli nebo společnosti Hologic Technická podpora. Viz Kapitola 8, Servisní informace.

Zařízení ponechte v obalových kartonech pro servisní instalaci společnosti Hologic.

Až do instalace skladujte zařízení ve vhodném prostředí (chladné, suché, bez vibrací).

Posouzení pracoviště před instalací

Posouzení pracoviště před instalací provádí servisní personál společnosti Hologic. Ujistěte se, že máte připraveny veškeré požadavky na konfiguraci pracoviště podle pokynů servisního personálu.

Umístění a konfigurace

UPOZORNĚNÍ: Všechny konektory ved'te opatrně, aby nedošlo ke skřípnutí kabelů. Abyste předešli zakopnutí o kabeláž nebo jejímu odpojení, neumísťujte kabeláž do blízkosti pěšího provozu.

Poznámka: Pro instalaci celého digitálního diagnostického systému Genius bude servisní personál společnosti Hologic vyžadovat pomoc od IT personálu laboratoře pro správnou konfiguraci systému.

VAROVÁNÍ: Je třeba se vyvarovat používání tohoto zařízení v sousedství jiných zařízení nebo v souběhu s nimi, protože by to mohlo vést k nesprávnému provozu. Pokud je takové použití nezbytné, je třeba toto zařízení a ostatní zařízení sledovat, aby se ověřilo, že fungují normálně.

Konfigurace místní sítě

Kabely spojující digitální zobrazovač Genius a počítač digitálního zobrazovače Genius musí být kabely dodávané společností Hologic. Kabely nelze nahradit jinými kabely. Počítač digitálního zobrazovače a digitální zobrazovač musí být umístěny ve stejné oblasti, aby propojovací kabely snadno dosáhly na každou součást (do 2 metrů od sebe). Viz Obrázek 2-1. Systém digitálního zobrazovače a server pro správu snímků mohou být umístěny dále od sebe, podle posouzení pracoviště provedené pracovníky laboratoře a servisním personálem společnosti Hologic.

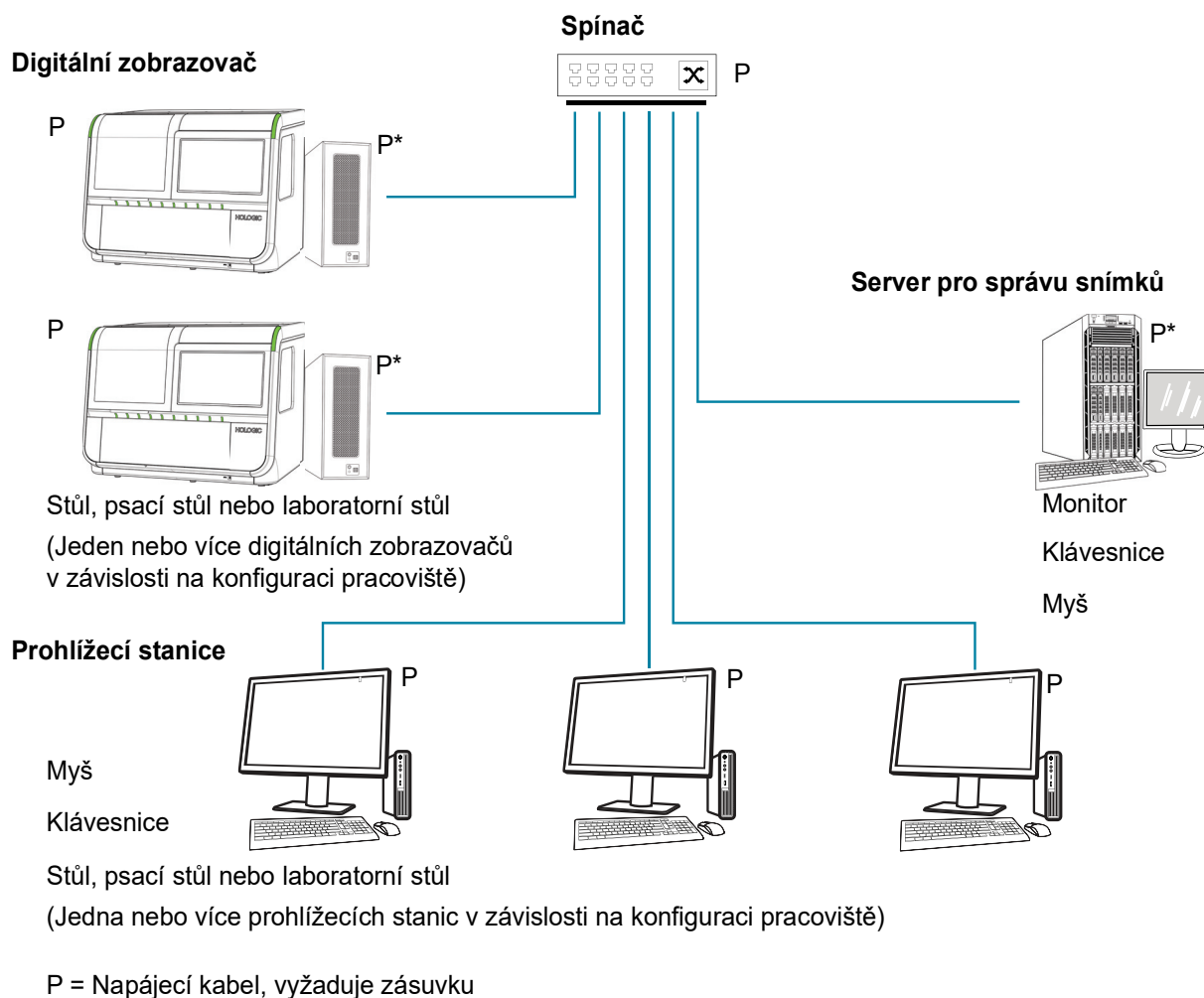

*Může ležet na podlaze, pokud se na ní nebo v jejím okolí nehromadí prach.

Obrázek 2-1 Schéma místního síťového propojení (příklad)

UPOZORNĚNÍ: Všechny konektory ved'te opatrně, aby nedošlo ke skřípnutí kabelů. Abyste předešli zakopnutí o kabeláž nebo jejímu odpojení, neumísťujte kabeláž do blízkosti pěšího provozu.

VAROVÁNÍ: Uzemněná zásuvka

Konfigurace součástí

Součásti mohou být na stolní desce rozmístěny podle potřeby, pokud k nim snadno dosáhnou propojovací kabely. Počítač digitálního zobrazovače může být umístěn na podlaze v blízkosti pracovního prostoru za předpokladu, že je zajištěna dostatečná cirkulace vzduchu, aby se zabránilo hromadění prachu, a že je bezpečně chráněn před pohybem nohou nebo jinými rušivými vlivy. Měl by být přístupný pro běžnou údržbu.

Posouzení místa před instalací servisním personálem společnosti Hologic identifikuje všechny další požadavky. Před naplánováním instalace systému se ujistěte, že jste pracoviště připravili podle pokynů servisního personálu.

Zabezpečení

Společnost Hologic doporučuje, aby každá laboratoř spolupracovala přímo s vašimi stávajícími informačními systémy a bezpečnostními pracovníky, aby určila nejvhodnější opatření, která je třeba přijmout na základě infrastruktury informačních technologií (IT) na vašem pracovišti.

Omezení přístupu na důvěryhodné uživatele

Digitální zobrazovač Genius využívá zabezpečení a řízení přístupu systému Windows®. Digitální zobrazovač nevyžaduje přihlášení uživatele pro přístup k uživatelskému rozhraní. Toto rozhraní je přístupné každému, kdo má fyzický přístup do systému. Rizika kybernetické bezpečnosti systému jsou minimální, ale osoba s fyzickým přístupem k uživatelskému rozhraní by mohla způsobit neúmyslné nebo úmyslné poškození. Toto poškození se omezuje na nefunkčnost systému, která by mohla zpozdit zpracování vzorku v laboratoři. Společnost Hologic doporučuje, aby byl digitální zobrazovač umístěn v oblasti, která je přístupná pouze důvěryhodným uživatelům podle uvážení zákazníka. V případě nefunkčního systému se obraťte na společnost Hologic, Technická podpora jak je podrobně uvedeno v Kapitola 8, Servisní informace.

Kybernetická bezpečnost a ochrana údajů

Pro podporu integrity, důvěrnosti a zabezpečení dat zabraňuje procesor a počítač digitálního zobrazovače Genius instalaci a spuštění neoprávněného softwaru a zakazuje neoprávněné změny systémového softwaru. Pro doplnění těchto ochranných opatření proveďte následující kroky, abyste zajistili ochranu a bezpečnost systému:

- USB porty počítače by měly být používány pouze v souladu s pokyny dodanými se systémem. Vždy se ujistěte, že externí USB flash disk nebo přenosné paměťové médium neobsahuje viry a není používáno na veřejných nebo domácích počítačích.
- Pokud je přístroj připojen k síti zákazníka mimo privátní síť společnosti Hologic, společnost Hologic vyžaduje, aby byl mezi systémem a sítí zákazníka umístěn firewall, který chrání před škodlivými síťovými hrozbami.
- Ujistěte se, že všechna externí úložná zařízení jsou uložena na bezpečném místě a jsou k dispozici pouze oprávněným pracovníkům.

Celkově mějte na paměti, že všichni zaměstnanci jsou zodpovědní za integritu, důvěrnost a dostupnost zpracovávaných, přenášených a uložených údajů v systému. Nedodržení těchto doporučení může zvýšit riziko napadení virem, spywarem, trojským koněm nebo jiným nepřátelským kódem. V případě podezření na některý z nich se co nejdříve obraťte společnost Hologic Technická podpora.

Aktualizace kybernetické bezpečnosti

Společnost Hologic průběžně vyhodnocuje aktualizace softwaru, bezpečnostní záplaty a účinnost zavedených bezpečnostních opatření, aby zjistila, zda jsou nutné aktualizace ke zmírnění vznikajících hrozeb. Společnost Hologic bude poskytovat ověřené aktualizace a opravy softwaru po celou dobu životnosti zdravotnického prostředku, aby byla zajištěna jeho trvalá bezpečnost a účinnost.

ČÁST D

SKLADOVÁNÍ A MANIPULACE PO INSTALACI

Úvahy o životním prostředí

- Digitální zobrazovač je citlivý na náhlé změny teploty nebo vlhkosti. Neumisťujte jej vedle často otevíraných a zavíraných oken, topení, klimatizací, větracích otvorů HVAC nebo dveří.
- Během provozu je digitální zobrazovač citlivý na vibrace. Měl by být umístěn na pevném rovném povrchu mimo dosah odstředivek, vortexorů nebo jakéhokoli zařízení, které může způsobovat vibrace. Chraňte se před dalšími okolními aktivitami, jako je neustálý pohyb chodců, blízkost výtahů nebo často otevíraných a zavíraných dveří.

2

INSTALACE DIGITÁLNÍHO ZOBRAZOVAČE

Tato stránka byla záměrně ponechána prázdná.

Kapitola třetí

Uživatelské rozhraní

Tato kapitola obsahuje podrobné informace o obrazovkách uživatelského rozhraní a o tom, jak je používat k obsluze, řešení problémů a údržbě digitálního zobrazovače.

Obsah této kapitoly:

| | |
|--|-------------|
| Hlavní obrazovka, digitální zobrazovač nečinný, připraven ke zpracování | 3.3 |
| • Kontrolky | 3.4 |
| • Inventura držáku sklíček | 3.5 |
| • Během zpracování | 3.8 |
| • Stav přenosu dat o sklíčku | 3.10 |
| • Podrobné informace o držáku sklíček | 3.11 |
| Možnosti typu vzorku | 3.13 |
| • Vyberte typ vzorku pro držák sklíček | 3.13 |
| Možnosti správy | 3.14 |
| • Název zobrazovače | 3.14 |
| • Jazyk | 3.16 |
| • Limit délky zprávy | 3.17 |
| • Nastavit hlasitost | 3.18 |
| • Tón dokončení | 3.18 |
| • Tón chyby | 3.19 |
| • Čištění systému | 3.20 |
| • Obrazovka Čištění | 3.20 |
| • Servisní režim | 3.20 |
| • Shromáždit diagnostiku | 3.21 |
| • Nastavení sítě | 3.22 |
| • Konfigurovat čárové kódy | 3.25 |
| • Konfigurovat ID sklíčka | 3.28 |
| • Konfigurovat ID sklíčka – gynekol. sklíčka | 3.29 |

3

UŽIVATELSKÉ ROZHRANÍ

| | |
|--|-------------|
| • Konfigurovat ID sklíčka – negynekol. sklíčka | 3.33 |
| • Konfigurovat ID sklíčka – sklíčka UroCyte | 3.38 |
| • Tlačítko O aplikaci | 3.40 |
| • Tlačítko napájení | 3.41 |
| Zprávy | 3.42 |
| • Vyhledání sklíček | 3.43 |
| • Protokol událostí sklíček | 3.45 |
| • Protokol chyb zobrazovače | 3.48 |
| • Zpráva o zobrazování | 3.50 |
| • Zpráva o chybách držáku | 3.56 |

ČÁST
AHLAVNÍ OBRAZOVKA, DIGITÁLNÍ ZOBRAZOVAČ NEČINNÝ,
PŘIPRAVEN KE ZPRACOVÁNÍ

Když je digitální zobrazovač Genius zapnutý a připraven k použití, zobrazí se hlavní obrazovka.

Deset pozic pro držáky sklíčků

Dotykem změňte typ vzorku pro pozici držáku sklíčků.



Obrázek 3-1 Hlavní obrazovka, Připraveno k zobrazování

Tlačítko **Možnosti správce** otevře obrazovku Možnosti správy. Viz „Možnosti správy“ na straně 3.14.

Tlačítko **Zprávy** otevře obrazovku Zprávy. Viz „Zprávy“ na straně 3.42.

Tlačítko **Spustit** spustí zpracování sklíčků. Viz „Zpracování sklíčka“ na straně 4.14. Aby bylo tlačítko **Spustit** k dispozici, musí být do digitálního zobrazovače vložen alespoň jeden držák sklíčků.

Kontrolky

Kontrolky LED indikují celkový stav systému, držáku sklíček, jehož sklíčka se zpracovávají, a pozice, ve kterých lze držáky sklíček do digitálního zobrazovače vložit nebo znovu vložit.

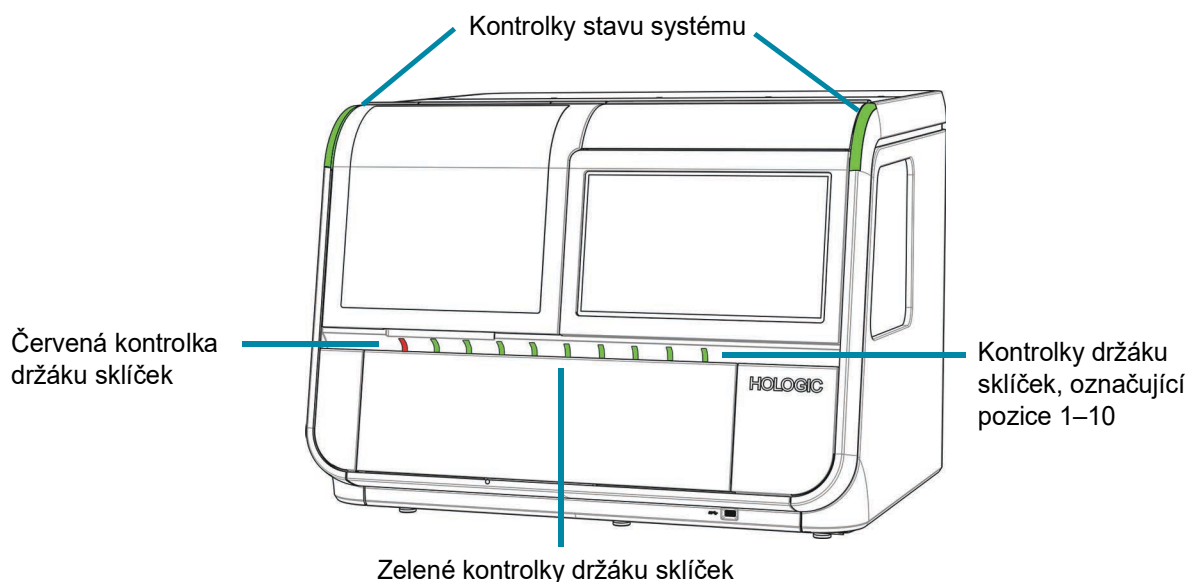
**Obrázek 3-2 Kontrolky**

| Exteriérová světla LED | | |
|-------------------------|--------------------------|--|
| Kontrolka stavu systému | Zelená | Digitální zobrazovač je zapnutý a digitální zobrazovač je funkční. |
| | Blikající oranžová dioda | Digitální zobrazovač je zapnutý a pro pokračování v práci vyžaduje zásah uživatele. Po zásahu uživatele pokračuje digitální zobrazovač v přerušené akci. |
| | Blikající červená dioda | Digitální zobrazovač je zapnutý a má systémovou chybu. <ul style="list-style-type: none"> Pokud lze systémovou chybu odstranit zásahem uživatele, bude moci uživatel po jejím vyřešení zahájit zpracování sklíček. Pokud nelze systémovou chybu odstranit, uživatel bude muset digitální zobrazovač restartovat a může být nutná návštěva servisního personálu. <p>Kontrolky blikají červeně také v případě, že je digitální zobrazovač zapnutý a došlo k problému s komunikací se serverem pro správu snímků.</p> |

| Exteriérová světla LED | | |
|--------------------------|---------|--|
| | Nesvítí | Digitální zobrazovač není zapnutý nebo nemá napájení |
| Kontrolky držáku sklíček | Zelená | <p>V této poloze lze vložit nebo vyjmout držák sklíček. Sklíčka z tohoto držáku sklíček nejsou v digitálním zobrazovači aktivně zpracovávána.</p> <p>V této pozici:</p> <ul style="list-style-type: none"> • Může existovat držák sklíček se sklíčky, které ještě nebyly zpracovány • Může existovat držák sklíček bez sklíček • Může existovat držák sklíček se sklíčky, jejichž zobrazování je dokončeno, nebo <p>Do digitálního zobrazovače nemusí být vložen držák sklíček.</p> |
| | Červená | <p>Nevyjímejte držák sklíček v poloze označené červeným světlem. Sklíčka z držáku sklíček v této poloze jsou používány digitálním zobrazovačem.</p> |

Inventura držáku sklíček

Na dotykovém displeji se zobrazuje, kde jsou vloženy držáky sklíček a kde jsou v těchto držácích vložena sklíčka do barvicích stojanů. Během zpracování se vzhled dotykového displeje mění v průběhu zobrazování na každém ze sklíček v každém z držáku sklíček.

3

UŽIVATELSKÉ ROZHRANÍ

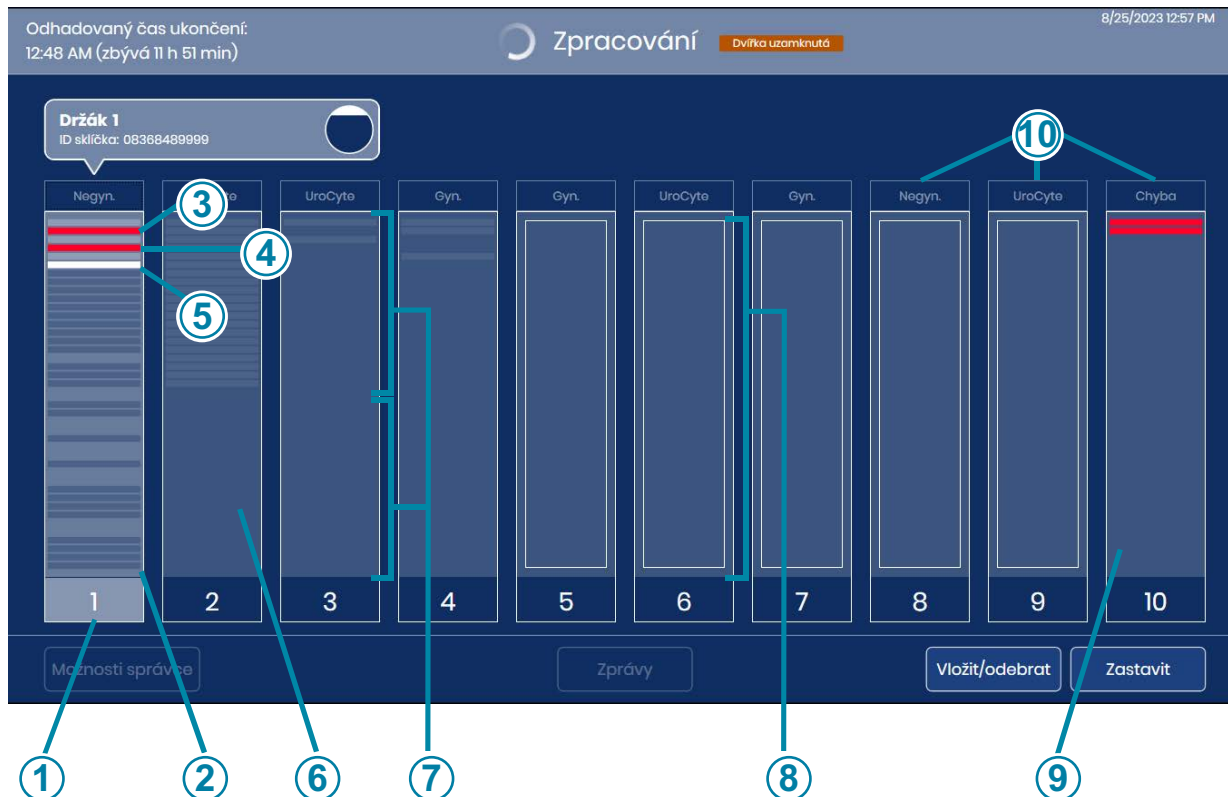

Obrázek 3-3 Displej na obrazovce označuje pozici držáku sklíčků

| Legenda: Obrázek 3-3 | |
|----------------------|---|
| ① | Zvýrazněné číslo Sklíčka z tohoto držáku sklíčků jsou používána digitálním zobrazovačem. |
| ② | Tmavě šedé pruhy, držák se používá Sklíčka ve slotech stojánu pro barvení v držáku sklíčků Digitální zobrazovač provedl inventuru a zjistil, že ve slotech jsou sklíčka, která se zobrazují jako pruhy. |
| ③ | Světle šedé pruhy, držák se používá Zpracovaná sklíčka Digitální zobrazovač zobrazil sklíčka v těchto slotech stojánu na barvení v držáku sklíčků a vrátil sklíčka do držáku sklíčků. |

| Legenda: Obrázek 3-3 | |
|----------------------|--|
| ④ | <p>Červený pruh Událost týkající se sklíčka Digitální zobrazovač se pokusil zobrazit sklíčko v tomto slotu barvicího stojanu a došlo k události zobrazování sklíčka. Digitální zobrazovač vrátil sklíčka do barvicího stojanu v držáku sklíček.</p> <p>Poznámka: Pokud je pozice 10 označena jako chybný držák, vrátí se sklíčko s událostí sklíčka do chybného držáku. Prázdný slot ve stojanu na barvení startovacího držáku a slot držící sklíčko v chybném držáku se zobrazí červeně.</p> |
| ⑤ | <p>Bílý pruh Sklíčka byla odstraněna z držáku sklíček Digitální zobrazovač odstranil sklíčko v tomto slotu stojanu na barvení a nevrátil sklíčko do stojanu na barvení v držáku sklíček.</p> |
| ⑥ | <p>Tmavá oblast uprostřed tenkých pruhů Prázdné sloty ve stojanu na barvení v držáku sklíček vloženém do digitálního zobrazovače</p> |
| ⑦ | <p>Šedé pruhy, držák se nepoužívá Sklíčka ve slotech stojánku pro barvení v držáku sklíček Digitální zobrazovač provedl inventuru a zjistil, že ve slotech jsou sklíčka, která se zobrazují jako pruhy.</p> |
| ⑧ | <p>Pole „Prázdný“ Digitální zobrazovač zjistil, že je v této poloze vložen držák sklíček, ale digitální zobrazovač dosud neprovedl inventuru sklíček v tomto držáku sklíček.</p> |
| ⑨ | <p>Chybný držák Pozici 10 lze označit jako chybný držák. Pokud je pozice 10 označena jako chybný držák, vrátí se sklíčko s událostí sklíčka do chybného držáku.</p> |
| ⑩ | <p>Typ vzorku Viz „Vyberte typ vzorku pro držák sklíček“ na straně 3.13.</p> |

Během zpracování

Během zpracování zobrazuje dotyková obrazovka informace digitálního zobrazovače o průběhu dávky. Podrobné informace o každém sklíčku jsou také k dispozici.

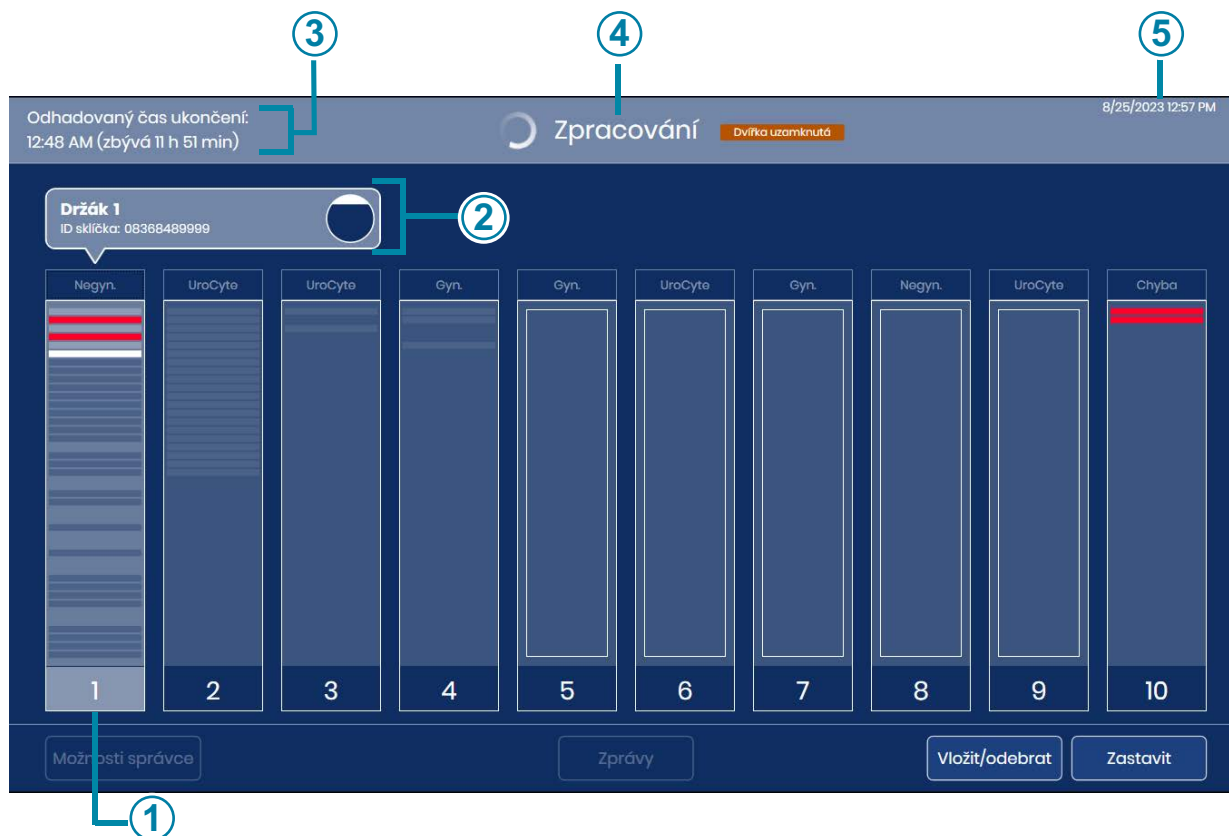

Obrázek 3-4 Zobrazení obrazovky během zpracování

| Legenda: Obrázek 3-4 | |
|----------------------|---|
| ① | Probíhá zpracování sklíček v držáku 1. Chcete-li otevřít podrobné zobrazení sklíček tohoto držáku sklíček, dotkněte se libovolného místa na obrázku držáku 1 na dotykové obrazovce. |
| ② | Během zpracování se poloha právě probíhajícího držáku zobrazí nad obrázkem držáku. Zobrazí se také ID sklíčka, jehož data snímku se právě přenášejí. Viz „Stav přenosu dat o sklíčku“ na straně 3.10. |

| Legenda: Obrázek 3-4 | |
|----------------------|--|
| ③ | <p>Odhadovaný čas ukončení</p> <p>Během zpracování sklíček odhaduje digitální zobrazovač čas ukončení zobrazování všech sklíček ve všech držácích sklíček. Na začátku zpracování sklíček je odhadovaný čas ukončení založen na počtu držáků sklíček vložených do přístroje. Jak probíhá zpracování, přístroj provádí inventuru každého držáku sklíček. Počet sklíček v každém držáku sklíček se pak započítá do odhadovaného času ukončení. Po dokončení inventury je odhadovaný čas ukončení přesnější, než když probíhá inventura sklíček.</p> |
| ④ | <p>Stav systému</p> <p>Stav systému se zobrazí v horní části oblasti zobrazení.</p> <p>Stav se změní z „Připraveno k zobrazování“ na „Zpracování“ poté, co se operátor dotkne tlačítka Spustit.</p> <p>Po dokončení zpracování se stav změní na „Zpracování dokončeno“.</p> <p>Pokud je zpracování pozastaveno, pokud je komunikace se serverem pro správu snímků přerušena nebo pokud dojde k systémové chybě, změní se stavový řádek v horní části oblasti zobrazení.</p> |
| ⑤ | <p>Aktuální datum a čas.</p> <p>Datum a čas na digitálním zobrazovači nastavuje server pro správu snímků.</p> |

Stav přenosu dat o sklíčku

Ikona kruhu znázorňuje průběh skenování v rámci digitálního zobrazovače. Světle šedý pruh označuje dokončení přenosu dat z digitální kamery na server pro správu snímků.

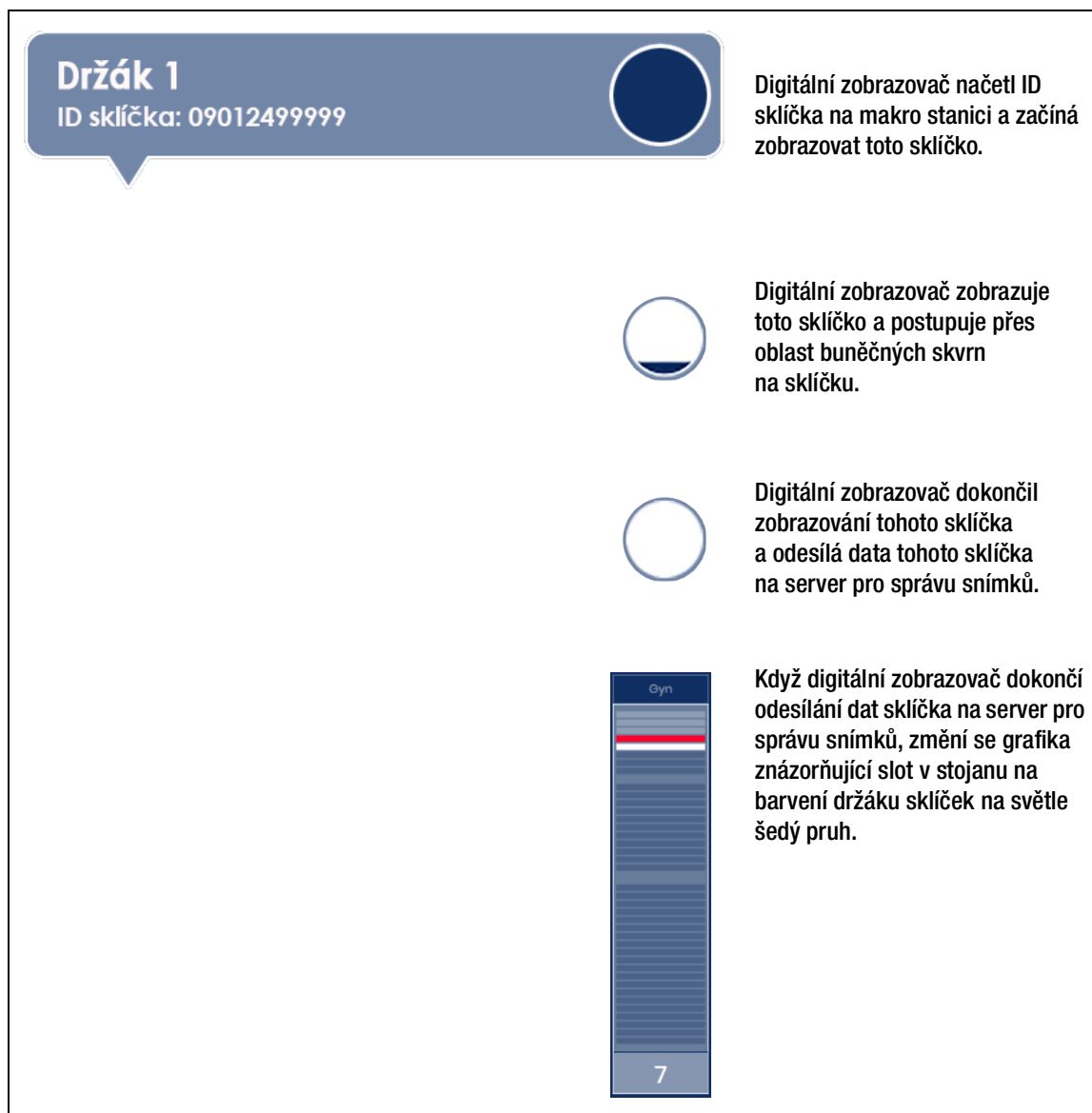

Obrázek 3-5 Stav přenosu dat o sklíčku

Podrobné informace o držáku sklíčků

Dotykem obdélníku představujícího držák sklíčků na dotykové obrazovce během zpracování zobrazíte podrobnosti o sklíčcích v tomto držáku.

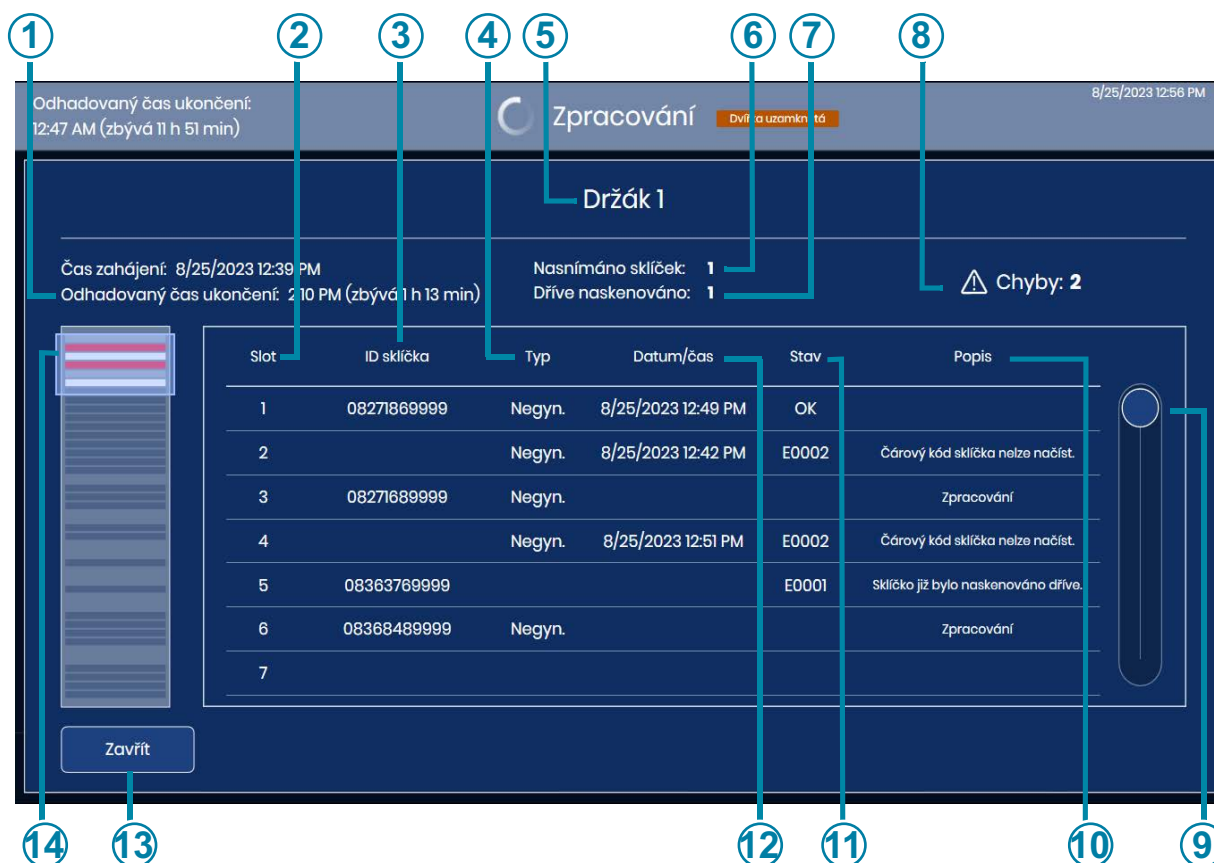

Obrázek 3-6 Obrazovka Podrobné informace o držáku sklíčků (držák 1, příklad)

| Legenda: Obrázek 3-6 | |
|----------------------|---|
| ① | Datum a čas zahájení zpracování pro všechny držáky sklíčků vložené v přístroji a odhadovaný čas dokončení zpracování všech držáků sklíčků vložených v přístroji |
| ② | Číslo slotu ve stojanu na barvení držáku sklíčků |
| ③ | ID sklíčka přečtené digitálním zobrazovačem |

| Legenda: Obrázek 3-6 | |
|----------------------|---|
| ④ | Typ vzorku vybraný operátorem pro držák sklíček |
| ⑤ | Číslo pozice pro držák sklíček, jehož podrobnosti jsou zobrazeny |
| ⑥ | Celkový počet úspěšně zobrazených sklíček z aktuálního držáku |
| ⑦ | Celkový počet sklíček z aktuálního držáku, které byly dříve naskenovány digitálním diagnostickým systémem Genius. ID sklíčka, které již bylo úspěšně zobrazeno, nelze zobrazit znovu. |
| ⑧ | Celkový počet chyb pro již zpracovaná sklíčka z tohoto držáku sklíček |
| ⑨ | Dotykem a posunutím kroužku se pohybujete v seznamu |
| ⑩ | Popis stavu zobrazování U sklíček s chybou je ve sloupci stav uveden kód chyby a je zobrazen stručný popis. U probíhajících sklíček je popis „Zpracování“. Po úspěšném dokončení zpracování se zobrazí datum/čas a stav. |
| ⑪ | Stav zobrazení U sklíček se stavem „OK“ je zobrazování dokončeno a bylo úspěšné. U sklíček s chybou je ve sloupci stav uveden kód chyby. |
| ⑫ | Datum/čas, kdy bylo sklíčko zobrazeno |
| ⑬ | Tlačítko Zavřít Klepnutím na tlačítko Zavřít se vrátíte na obrazovku zpracování |

Podrobné informace o držáku sklíček zobrazuje informace pro každé ID sklíčka v tomto držáku sklíček. Podrobné informace o držáku sklíček se vyplňují při zpracování jednoho sklíčka po druhém.

Podrobnosti jsou k dispozici na dotykové obrazovce, zatímco probíhá zpracování sklíček. Na konci zpracování sklíček a před opětovným vložením držáků sklíček jsou k dispozici podrobnosti z předchozího běhu klepnutím na grafiku držáků sklíček na hlavní obrazovce.

Po vyjmutí nebo opětovném vložení držáku sklíček v pozici držáku sklíček jsou informace, které byly na obrazovce podrobností o držáku sklíček, k dispozici jako zpráva o zobrazování na digitálním zobrazovači.

MOŽNOSTI TYPU VZORKU

Vyberte typ vzorku pro držák sklíček

Před zpracováním sklíček lze změnit typ vzorku pro každý pruh v držáku sklíček. Chcete-li změnit typ vzorku, dotkněte se názvu procesu v horní části každé grafiky držáku sklíček na dotykové obrazovce a otevřete možnosti: gynekologické vzorky (gynekol.), negynekologické vzorky (negynekol.), vzorky UroCyte™ (UroCyte).

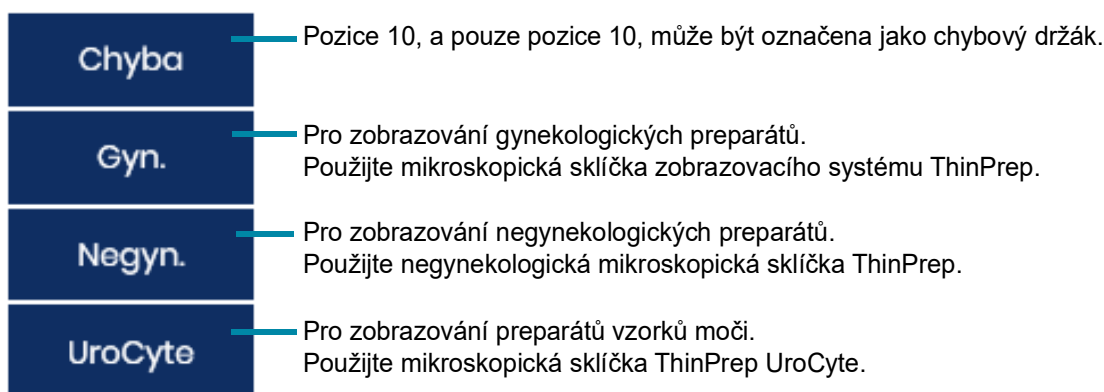
**Obrázek 3-7 Výběr typu vzorku**

Výběr typu vzorku zůstává, dokud jej uživatel znovu nezmění nebo dokud není přístroj restartován.

UPOZORNĚNÍ: Ujistěte se, že výběr typu vzorku na digitální zobrazovači odpovídá sklíčkům vloženým do držáku sklíček.

System má možnosti konfigurace určitých funkcí digitálního zobrazovače.

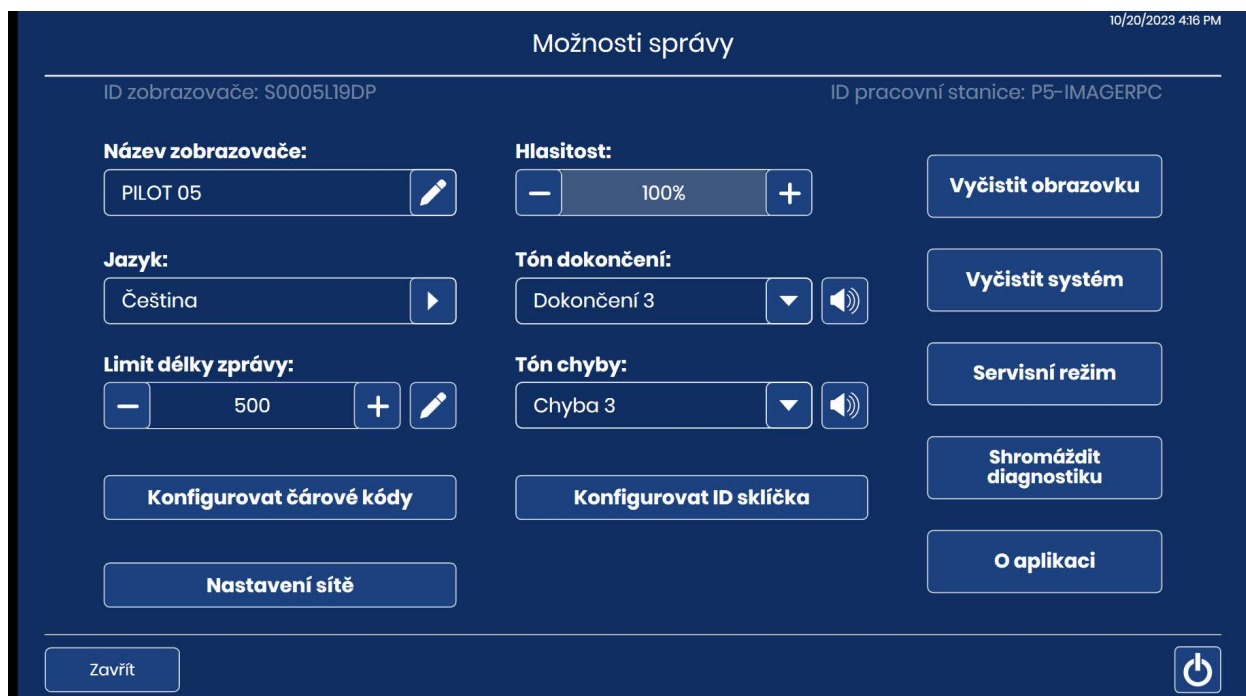

Obrázek 3-8 Obrazovka Možnosti správy

Sériové číslo digitální zobrazovací jednotky (ID zobrazovače) a sériové číslo počítače digitálního zobrazovače (ID pracovní stanice) se zobrazí v horní části obrazovky Možnosti správy. Zobrazí se aktuální nastavení pro možnosti správy. Tlačítko Možnosti správce otevře obrazovku Možnosti správy.

Poznámka: Digitální zobrazovač musí být v klidovém stavu, aby bylo možné změnit některá nastavení možností správy: Konfigurace čárových kódů, Konfigurace ID snímku, Nastavení sítě, Čištění systému a Servisní režim.

Název zobrazovače

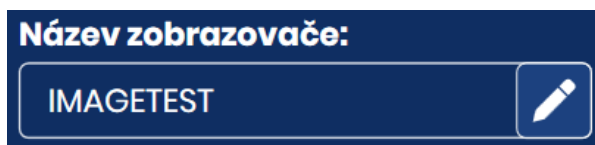

Obrazovka zobrazuje aktuální nastavení.

Obrázek 3-9 Tlačítko Název zobrazovače

Chcete-li zadat nebo upravit název digitálního zobrazovače, stiskněte tlačítko **Název zobrazovače**.



Dotykem tlačítka úprav otevřete klávesnici na dotykové obrazovce.

Stisknutím písmen na klávesnici zadejte název o délce až 20 znaků. Viz Obrázek 3-10. Chcete-li vytvořit velké písmeno, stiskněte tlačítko **Shift** a potom stiskněte písmeno. S dalším písmenem se systém vrátí na malá písmena.

Použijte tlačítko **Mezera** pro vytvoření mezery a tlačítko **Backspace**  pro odstranění zadaných písmen.

Stisknutím tlačítka **!@#** zobrazíte obrazovku pro zadání speciálních znaků. Stisknutím tlačítka **ABC** se vrátíte ke klávesám abecedy. V abecedních klávesách se šipka nahoru přepne na všechna velká písmena (ALL CAPS) a šipka dolů se vrátí k malým písmenům.

Stisknutím tlačítka **Použít** uložte a vraťte se na obrazovku Možnosti správy.

Stisknutím tlačítka **Zavřít** uložte a vraťte se na obrazovku Možnosti správy.

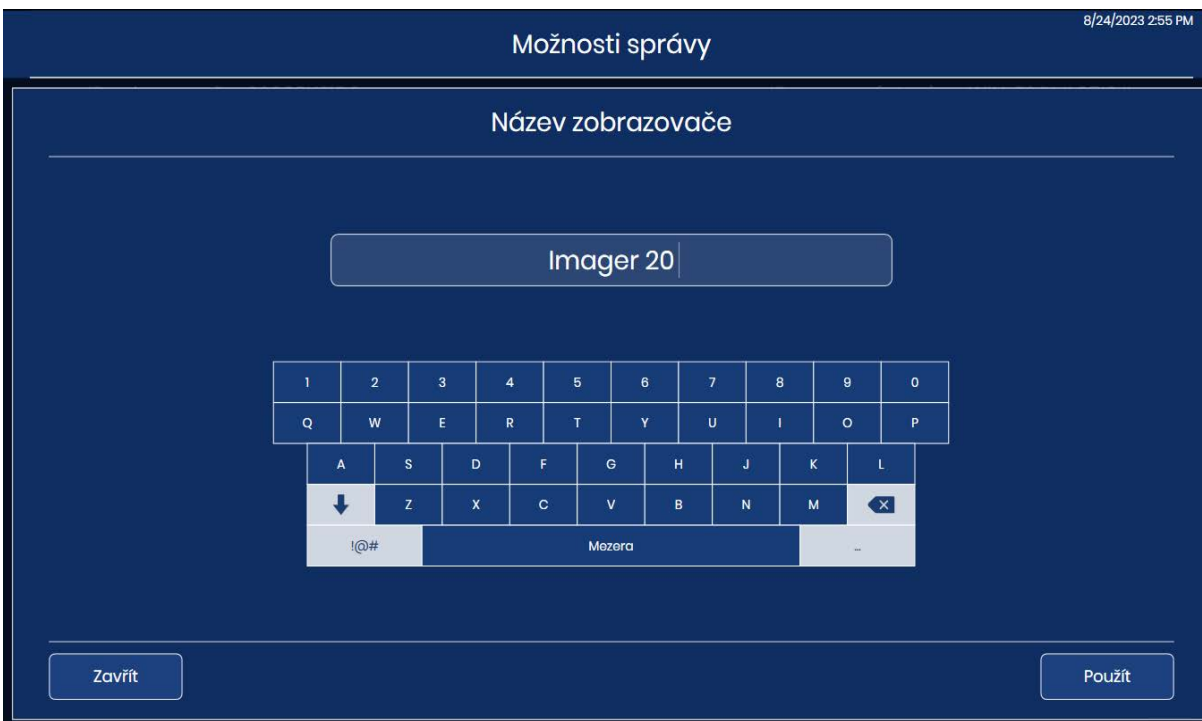

Obrázek 3-10 Upravit obrazovku **Název zobrazovače**

Jazyk

Obrazovka zobrazuje aktuální nastavení.

Obrázek 3-11 Tlačítko Jazyk

Stisknutím tlačítka **Jazyk** vyberte jazyk, který se bude zobrazovat v uživatelském rozhraní a ve zprávách.



Obrázek 3-12 Obrazovka Vybrat jazyk

Aktuální výběr se zobrazí v horní části obrazovky. Klepněte na název jazyka a vyberte jej.

Zelená značka  zaškrtnutí označuje výběr.

Vyberte formát data. Chcete-li změnit formát data používaný na dotykovém displeji a ve zprávách, dotkněte se šipky vpravo od aktuálního formátu data, abyste viděli dostupné možnosti. Dotkněte se formátu data a vyberte jej. Náhled formátu data zobrazuje dnešní datum ve zvoleném formátu.

Vyberte formát času. Chcete-li změnit formát času používaný na dotykovém displeji a ve zprávách, dotkněte se šipky vpravo od aktuálního formátu času, abyste viděli dostupné možnosti. Dotkněte se formátu času a vyberte jej. Náhled formátu času zobrazuje aktuální čas ve zvoleném formátu.

Poznámka: U 12hodinových časových formátů označuje písmeno „A“ nebo „P“ na obrazovce formátu času a.m. (dopoledne) nebo p.m. (odpoledne).

Chcete-li datum vyjádřit ve 24hodinovém formátu, posuňte posuvník doprava. Chcete-li použít 12hodinový formát, posuňte posuvník doleva.

Stisknutím tlačítka **Použít** uložte a vraťte se na obrazovku Možnosti správy.

Stisknutím tlačítka **Zavřít** uložte a vraťte se na obrazovku Možnosti správy.

Limit délky zprávy





Obrazovka zobrazuje aktuální nastavení.

Obrázek 3-13 Limit délky zprávy

Limit délky zprávy je maximální počet řádků dat, které jsou načteny z databáze pro zprávu, od 500 do 5 000. (Pokud je k dispozici méně dat, než je zvolený počet, nahlásí se všechna dostupná data.) Výchozí nastavení je limit 500 výsledků.

Pokud je při spuštění zprávy počet záznamů větší než limit délky zprávy, zobrazí se pouze část výsledků a na dotykové obrazovce se zobrazí hlášení. Limit lze nastavit dvěma způsoby:

1.  Dotykem tlačítka úprav otevřete klávesnici na dotykové obrazovce.
2. Zadejte počet
3. Stisknutím tlačítka **Použít** uložte a vraťte se na obrazovku Možnosti správy.
nebo
4. Použijte znaménko plus  pro zvýšení limitu nebo znaménko mínus  pro snížení limitu.

Poznámka: Chcete-li generovat zprávy, které nepřekračují limit délky zprávy, zvažte nastavení užších kritérií sestav, například kratšího rozsahu dat.

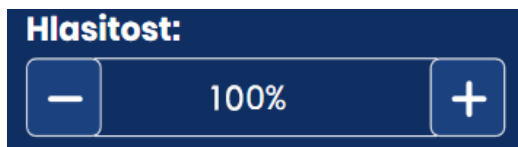

Nastavit hlasitost



Obrazovka zobrazuje aktuální nastavení.

Obrázek 3-14 Hlasitost zvuku

Zvukové výstražné tóny lze nastavit pro dokončení zpracování sklíčka a pro chybový stav. Hlasitost zvukových výstražných tónů může být zvýšena nebo snížena pomocí nastavení **Hlasitosti** zvuku.

Použijte znaménko plus  pro zvýšení hlasitosti nebo znaménko mínus  pro snížení hlasitosti.

Při dotyku znamének plus nebo minus se přehraje tón na dané úrovni hlasitosti. Hlasitost zvuku lze nastavit od 0 % do 100 %.

Pokud je hlasitost nastavena na 0 %, nástroj nevydá žádný tón, jako by byl zvuk vypnutý.

Tón dokončení



Obrazovka zobrazuje aktuální nastavení.

Obrázek 3-15 Tón dokončení

Tón dokončení je zvukový alarm, který po dokončení zpracování sklíčka krátce zazní. V nabídce jsou čtyři zvuky.

Chcete-li přehrát aktuální tón, dotkněte se ikony reproduktoru .

Chcete-li změnit tón dokončení, otevřete seznam klepnutím na šipku dolů.

Dotkněte se jedné ze čtyř položek a vyberte ji.

Poznámka: Hlasitost tónu je upravena nastavením hlasitosti. Viz „Nastavit hlasitost“ na straně 3.18.

Rozlišené tóny usnadňují zjištění, zda přístroj dokončil zpracování. V prostředí, kde může být více přístrojů, mohou různé tóny pomoci s jejich identifikací.

Tón chyby

Obrázovka zobrazuje aktuální nastavení.

Obrázek 3-16 Tón chyby

Chybový tón je zvukový alarm, který zazní během chybového stavu. V nabídce jsou čtyři zvuky.



Chcete-li přehrát aktuální tón, dotkněte se ikony reproduktoru .

Chcete-li změnit tón chyby, otevřete seznam klepnutím na šipku dolů.

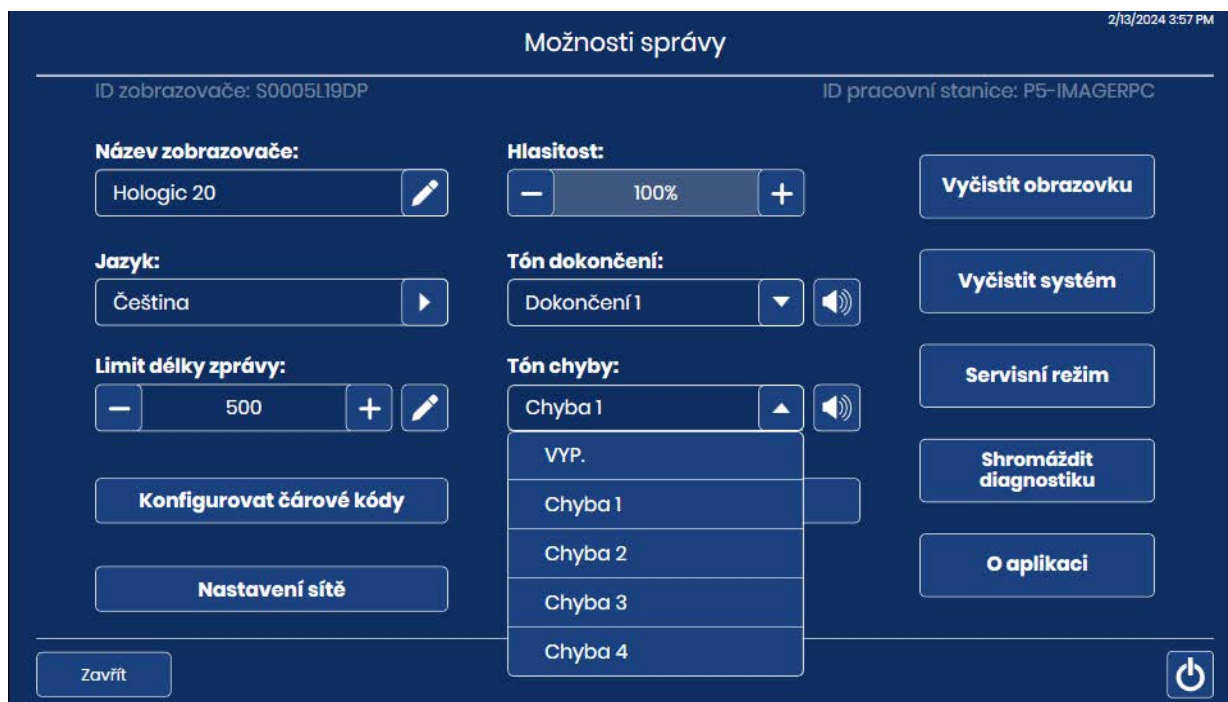

Obrázek 3-17 Vybrat chybový tón (volitelné)

Dotkněte se jedné ze čtyř položek a vyberte ji.

Poznámka: Hlasitost tónu je upravena nastavením hlasitosti. Viz „Nastavit hlasitost“ na straně 3.18.

Rozlišené tóny usnadňují zjištění, zda přístroj dokončil dávku. V prostředí, kde může být více přístrojů, mohou různé tóny pomoci s jejich identifikací.

Pokud dojde k chybovému stavu, zazní chybový tón a poté se opakuje každých několik sekund. Okno chybového hlášení bude mít tlačítko **Tichý alarm**, které lze stisknout pro vypnutí alarmu (Obrázek 3-18).



Stisknutím tlačítka **Tichý alarm** vypnete alarm, ale na dotykovém displeji zůstane zobrazeno chybové hlášení.

Obrázek 3-18 Tlačítko Tichý alarm

Čištění systému

Používá se při údržbě, aby obsluha měla přístup k manipulační dráze sklíčků ve vnitřním prostoru přístroje. To je popsáno v Kapitola 5, Údržba digitálního zobrazovače.

Obrazovka Čištění

To je popsáno v části Kapitola 5, Údržba digitálního zobrazovače.

Servisní režim

Servisní režim

Obrázek 3-19 Tlačítko Servisní režim

Tlačítko **Servisní režim** je k dispozici pro použití servisním personálem společnosti Hologic a je chráněno heslem.

Shromáždit diagnostiku



Shromáždit diagnostiku

Obrázek 3-20 Tlačítko Shromáždit diagnostiku

Shromáždit diagnostiku je funkce určená pro odstraňování problémů s přístrojem technickou podporou společnosti Hologic. Shromažďuje a zabaluje protokol historie chyb a další provozní informace o přístroji. Obsah zip souboru je chráněn heslem.

1. Na obrazovce Možnosti správy se dotkněte tlačítka Shromáždit diagnostiku a spusťte ji.

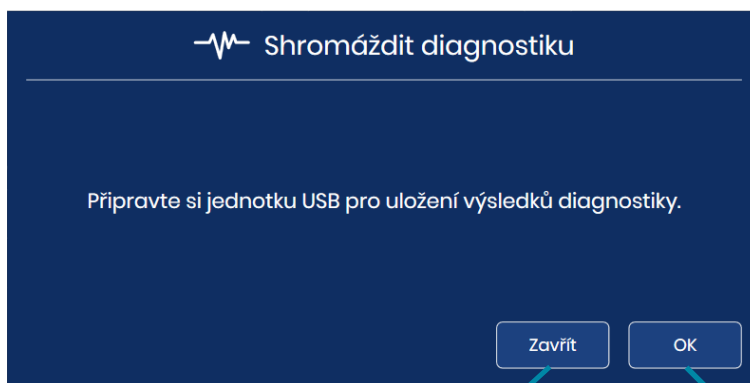

Chcete-li zavřít obrazovku Shromáždit diagnostiku bez shromažďování informací, stiskněte tlačítko **Zavřít**.

Klepnutím na tlačítko **OK** pokračujte v krocích shromažďování diagnostiky.

Obrázek 3-21 Shromáždit diagnostiku: Vložte jednotku USB.

2. Vložte zařízení USB do portu USB na přední straně přístroje. Viz Obrázek 1-6. Pokud je v některém z dalších portů přístroje připojeno zařízení USB, přístroj vás vyzve k výběru jednoho z nich. Systém shromáždí soubory, zazipuje je a složku zip umístí na jednotku USB, kterou uživatel vloží do portu USB.

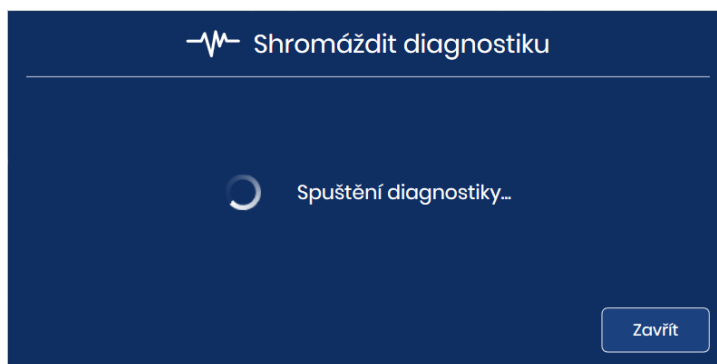

Obrázek 3-22 Shromáždit diagnostiku: Spuštění diagnostiky

3

UŽIVATELSKÉ ROZHRAŇÍ

- Dotykový displej potvrdí úspěšný přenos souboru. Informace o přístroji budou shromážděny do souboru na zařízení USB. Název souboru začíná na „**DCDiagnostics**“ a obsahuje sériové číslo digitálního zobrazovače, datum a čas. Soubory ve složce jsou chráněny heslem. Soubor zip lze odeslat e-mailem Technické podpoře společnosti Hologic pro diagnostické řešení problémů. Nebo pokud přístroj nemůže úspěšně shromáždit, zazipovat a přenést soubory, zobrazí se chybová zpráva.

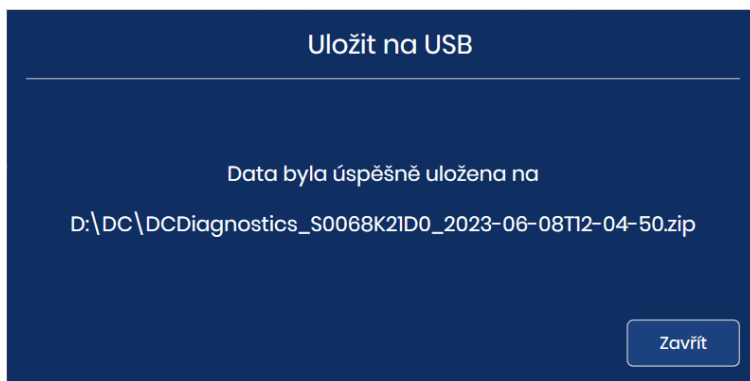

Obrázek 3-23 Shromáždit diagnostiku: Soubor uložen na USB disku

- Dotykem tlačítka **Zavřít** se vrátíte na obrazovku Možnosti správy.

Nastavení sítě



Obrázek 3-24 Nastavení sítě

Nastavení sítě zobrazuje informace o serveru pro správu snímků Genius připojeném k tomuto digitálnímu zobrazovači v digitálním diagnostickém systému Genius. Pokud je v laboratoři nakonfigurován a dostupný více než jeden server pro správu snímků, nabízí nastavení sítě možnost změny připojení.

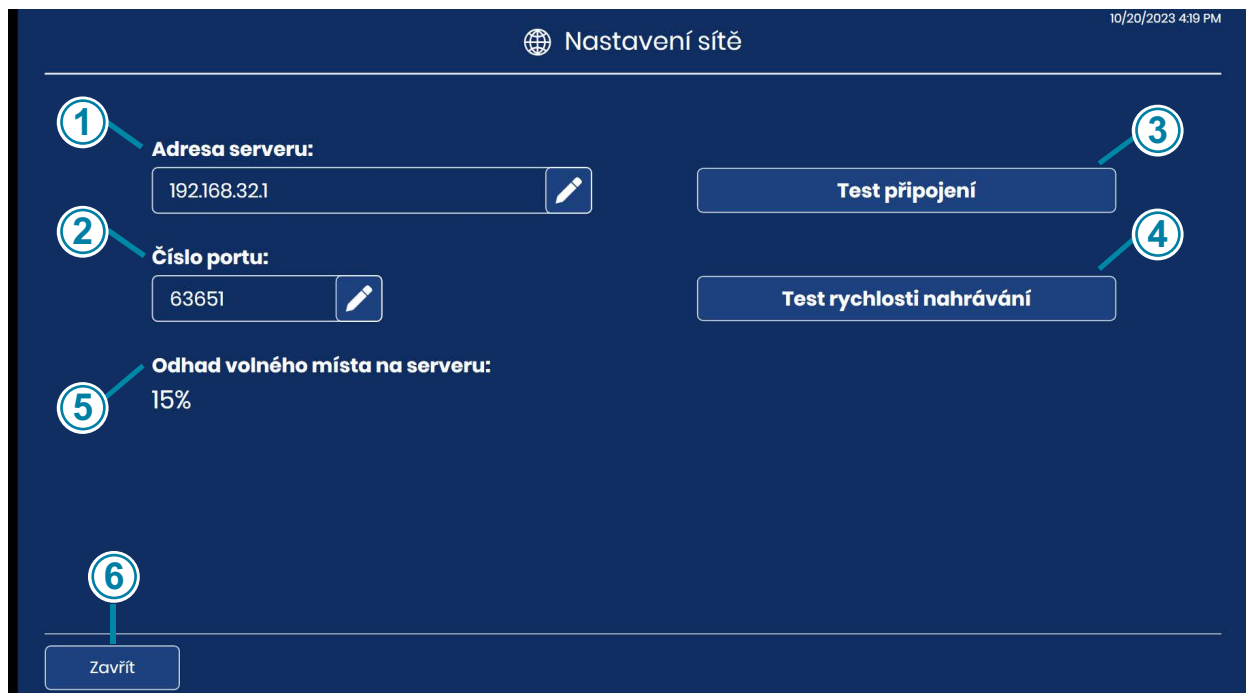

Obrázek 3-25 Obrazovka nastavení sítě

Klíč k Obrázek 3-25



1

Adresa serveru

Zobrazí se název hostitele nebo IP adresa aktuálně připojeného serveru pro správu snímků.

Chcete-li změnit server, dotkněte se tlačítka Upravit . Zadejte název hostitele nebo IP adresu jiného serveru pro správu snímků Genius nakonfigurovaného v digitálním diagnostickém systému Genius ve vaší laboratoři. Nezapívejte předponu protokolu. Protokol https se použije automaticky po navázání spojení. Pokud byl například název hostitele „hologic.com“, zadejte jen „hologic.com“ namísto „https://hologic.com“.

Společnost Hologic doporučuje, aby konfiguraci a ověření síťové adresy a čísla portu provedl servisní personál společnosti Hologic.

| Klíč k Obrázek 3-25 | |
|---------------------|---|
| ② | <p>Číslo portu Zobrazí se číslo síťového portu, který se aktuálně používá pro připojení digitálního zobrazovače a serveru pro správu snímků.</p> <p>Změnu nastavení portu provedete dotykem tlačítka Upravit  a zadáním nového čísla portu.</p> <p>Společnost Hologic doporučuje, aby konfiguraci čísla portu provedl servisní personál společnosti Hologic.</p> |
| ③ | <p>Test připojení Klepnutím na tlačítko Testovat připojení otestujete, zda digitální zobrazovač může úspěšně komunikovat se serverem pro správu snímků. Pokud test selže, zobrazí se zpráva. Digitální zobrazovač musí mít připojení k serveru pro správu snímků, aby mohl zpracovávat snímky.</p> |
| ④ | <p>Test rychlosti nahrávání Stisknutím tlačítka Test rychlosti nahrávání získáte měření rychlosti nahrávání dat z počítače digitálního zobrazovače na server pro správu snímků. Výsledky jsou zobrazeny pod tlačítkem v Mbps. Rychlost nahrávání může být užitečná v některých případech řešení problémů.</p> |
| ⑤ | <p>Odhad volného místa na serveru: Jedná se o přibližný volný prostor, který má server pro správu snímků k dispozici pro ukládání snímků a dat generovaných digitálním zobrazovačem, zobrazený v procentech.</p> <p> Vykřičník se zobrazí, pokud je volné místo na 10 % nebo méně (nebo je kapacita úložiště serveru pro správu snímků zaplněna na 90 %).</p> <p> Pokud digitální zobrazovač nemůže zkontrolovat množství volného místa na serveru pro správu snímků (obvykle z důvodu problému s připojením), otazník zobrazuje stav Neznámý.</p> <p>Server pro správu snímků musí mít dostatečnou úložnou kapacitu pro ukládání snímků a dat z digitálního zobrazovače. Počet zobrazených sklíčků, celková kapacita úložiště serveru pro správu snímků a četnost archivace a správy sklíčků jsou faktory, které ovlivňují dobu, po kterou bude mít každá laboratoř na serveru dostatek volného místa.</p> |
| ⑥ | <p>Tlačítko Zavřít Dotykem tlačítka Zavřít se vrátíte na obrazovku Možnosti správy.</p> |

Konfigurovat čárové kódy

Konfigurovat čárové kódy

Obrázek 3-26 Konfigurovat čárové kódy

Nastavení Konfigurace čárových kódů se týká způsobu označování preparátů ve vaší laboratoři.

Digitální zobrazovač lze nastavit na čtení ID sklíčků jako 1-D čárových kódů, 2-D čárových kódů nebo ve formátu OCR. Pokud je na štítcích sklíčků více než jeden čárový kód, nastavení Konfigurace čárového kódu v digitálním zobrazovači nasměruje digitální zobrazovač na čárový kód, který představuje ID sklíčka.

ID snímku musí být v jedné ze šesti podporovaných symbologií 1-D čárového kódu (Code 128, Interleaved 2 of 5, Code 39, Code 93, Codabar nebo EAN-13/JAN) nebo v jedné ze dvou podporovaných symbologií 2-D čárového kódu (Data Matrix nebo QR kód). Lze použít formát štítku sklíčka OCR 7 na 7.

1. Klepnutím na typ ID vyberte: 1-D čárový kód, 2-D čárový kód nebo OCR.

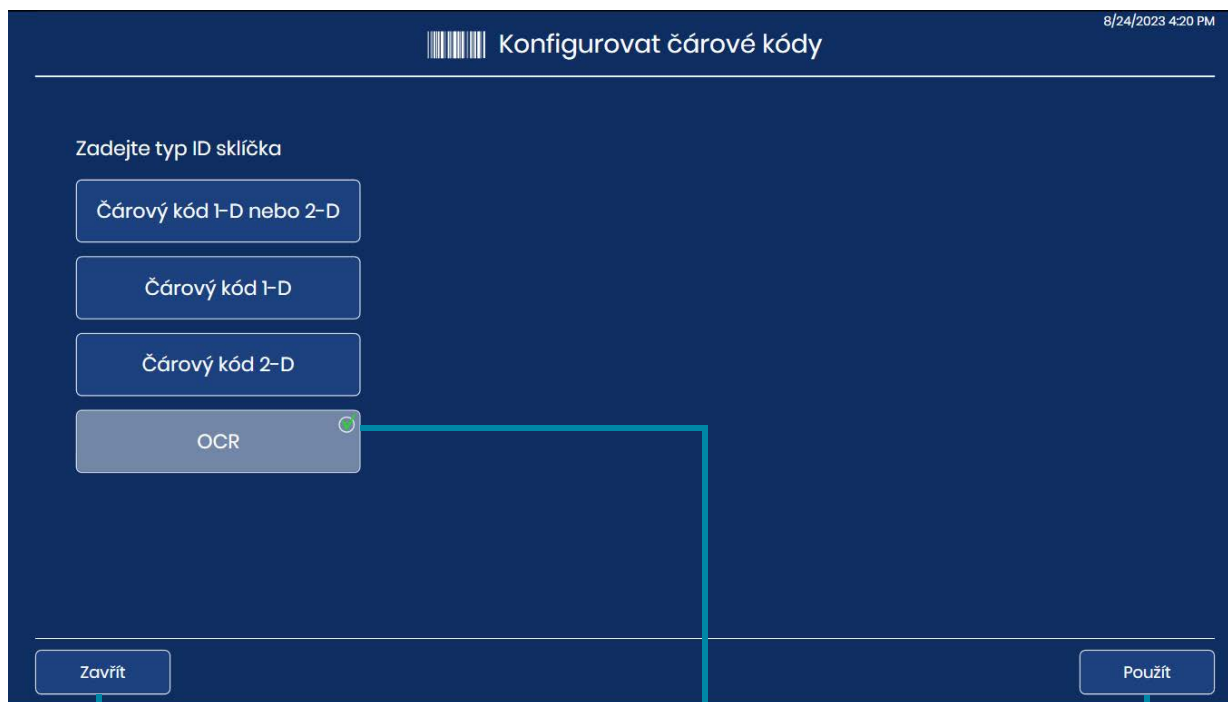

Chcete-li zavřít obrazovku Konfigurace čárových kódů bez provedení jakýchkoli změn, stiskněte tlačítko **Zavřít**.

Aktuální výběr je označen zaškrtnutím v zelené barvě.

Chcete-li použít vybraný typ, stiskněte tlačítko **Použít**.

Obrázek 3-27 Konfigurovat čárové kódy: Zadejte typ ID sklíčka

Poznámka: Pro dosažení nejlepší funkce vyberte pouze typ(y) čárových kódů, které se ve vaší laboratoři používají pro ID sklíček, a nevybírejte typy čárových kódů, které se ve vaší laboratoři nepoužívají.

2. Klepnutím na **Použít** uložíte výběr a zavřete tuto obrazovku. Nebo klepnutím na **Zavřít** zavřete obrazovku bez změny aktuálního výběru.
3. U 1-D čárových kódů a 2-D čárových kódů zadejte typ(y) 1-D ID sklíčka nebo typ(y) 2-D ID sklíčka. Dotkněte se názvu typu čárového kódu a vyberte jej. Vzhledem k tomu, že typ OCR je vždy 7 na 7, neexistují žádné možnosti pro výběr OCR.

2/13/2024 3:58 PM

Konfigurovat čárové kódy

| Zadejte typ ID sklíčka | Zadejte typ ID 1-D sklíčka | Zadejte typ ID 2-D sklíčka |
|-------------------------|--|--------------------------------|
| Čárový kód 1-D nebo 2-D | | |
| Čárový kód 1-D | Všechny typy 1-D čárových kódů | Všechny typy 2-D čárových kódů |
| Čárový kód 2-D | Kód 39 <small>Jsou vyžadovány kontrolní číslice</small> | Datová matice |
| OCR | Kód 93 | QR kód |
| | Kód 128 | |
| | Čárový kód Codabar | |
| | Int 2 z 5 <small>Jsou vyžadovány kontrolní číslice</small> | |
| | EAN/JAN-13 | |

Zavřít Použít

Chcete-li zavřít obrazovku Konfigurovat čárové kódy bez provedení jakýchkoli změn, stiskněte tlačítko **Zavřít**.

Chcete-li použít vybraný typ, stiskněte tlačítko **Použít**.

Obrázek 3-28 Konfigurovat čárové kódy: Zadejte 1-D čárový kód nebo 2-D typy čárových kódů

Poznámka: Pro dosažení nejlepší funkce vyberte pouze typ(y) čárových kódů, které se ve vaší laboratoři používají pro ID sklíček, a nevybírejte typy čárových kódů, které se ve vaší laboratoři nepoužívají.

4. Klepnutím na **Použít** uložíte výběr a zavřete tuto obrazovku. Nebo klepnutím na **Zavřít** zavřete obrazovku bez změny aktuálního výběru.
Pro kód 39 a prokládaný kód 2 z 5 je třeba nastavit ještě jedno nastavení. U ostatních typů čárových kódů se displej dotykové obrazovky vrátí na obrazovku výběru typu ID sklíčka.
5. U prokládaného kódu 2 z 5 a kódu 39 uveďte, zda vaše laboratoř používá v čárovém kódu kontrolní číslici. Klepněte na „Ano“ nebo „Ne“

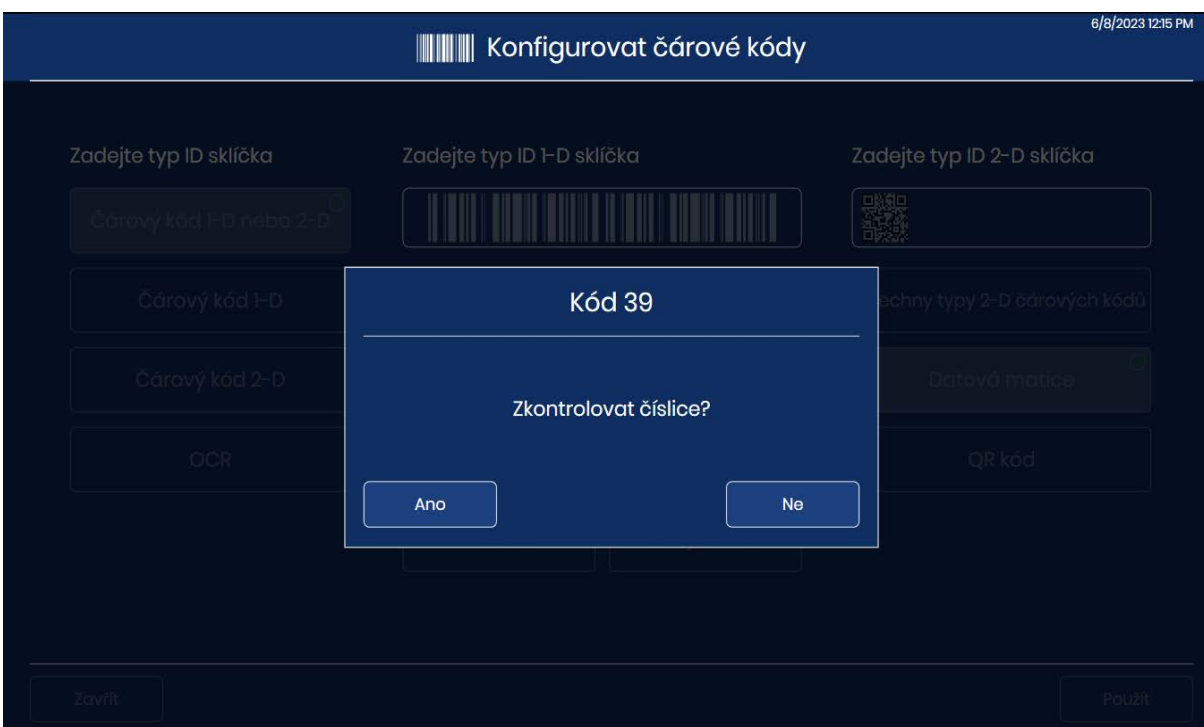

Obrázek 3-29 Konfigurovat čárové kódy: Zvolte kontrolní číslici použití pro prokládaný kód 2 z 5 a pro kód 39

6. V případě čárových kódů 39 nebo prokládaný 2 z 5 se dotykový displej vrátí na obrazovku výběru typu ID sklíčka. Pod tlačítkem **Kód 39** nebo **Prokládaný 2 z 5** se zobrazí buď „Kontrolní číslice nejsou vyžadovány“ nebo „Kontrolní číslice jsou vyžadovány“. Chcete-li změnit nastavení kontrolní číslice, dotkněte se znovu kódu 39 nebo prokládaného kódu 2 z 5.
7. Pro kód 39 nebo prokládaný 2 z 5 uložte výběr dotykem tlačítka **Použít** a zavřete tuto obrazovku. Nebo klepnutím na **Zavřít** zavřete obrazovku bez změny aktuálního výběru.

Konfigurovat ID sklíčka

Konfigurovat ID sklíčka

Obrázek 3-30 Konfigurovat ID sklíčka

Funkce Konfigurovat ID sklíčka umožňuje, aby ID sklíčka nebo identifikační číslo přístupu používané digitálním diagnostickým systémem Genius bylo stejné jako ID sklíčka na samotném štítku nebo pouze části. Přístupové číslo používané digitálním diagnostickým systémem Genius je odvozeno od ID sklíčka vytištěného na štítku sklíčka.

U gynekol. sklíček jsou možnosti ve funkci Konfigurovat ID sklíčka použít celé vytištěné ID sklíčka nebo použít část vytištěného ID sklíčka.

U negynekol. sklíček, kde může mít jeden vzorek více než jedno sklíčko, umožňuje funkce Konfigurovat ID sklíčka systému použít celé vytištěné ID sklíčka, použít část vytištěného ID sklíčka a seskupit ID přístupu pro několik sklíček pro jeden případ dohromady.

U sklíček UroCyte jsou možnosti ve funkci Konfigurovat ID sklíčka použít celé vytištěné ID sklíčka nebo použít část vytištěného ID sklíčka.

Konfigurovat ID sklíčka

6/8/2023 12:17 PM

GYN.: Celá nasnímaná hodnota Vyberte segment

Celá nasnímaná hodnota

NEGYN.: Stejně jako gyn. Celá nasnímaná hodnota Vyberte segment

Celá nasnímaná hodnota

UROCYTE: Stejně jako gyn. Celá nasnímaná hodnota Vyberte segment

Celá nasnímaná hodnota

Zavřít Použít

Obrázek 3-31 Konfigurovat ID sklíčka – souhrnná obrazovka

V nastavení Konfigurovat ID sklíčka software digitálního zobrazovače porovná konfiguraci s konfigurací čárového kódu ID sklíčka vaší laboratoře nastavenou na digitálním zobrazovači. Pokud je zadána nevhodná kombinace, například délka, která je příliš dlouhá na to, aby byla platným ID sklíčka, zelené pole pro zadávání dat na dotykové obrazovce zčervená a konfiguraci nelze použít. Nastavení Konfigurovat ID sklíčka lze použít pouze tehdy, když je pole kolem pole pro zadávání dat zelené.



Obrázek 3-32 Nastavení úprav funkce Konfigurovat ID sklíčka: Zelená pro platný záznam

Nastavení funkce Konfigurovat ID sklíčka je volitelné. Pokud na obrazovkách Konfigurovat ID sklíčka není nic nastaveno, digitální diagnostický systém Genius použije celé ID sklíčka vytištěné na štítku sklíčka.

Konfigurovat ID sklíčka – gynekol. sklíčka

Pokud do vaší laboratoře dorazí gynekol. sklíčka se znaky ID sklíčka, které chcete vyloučit z přístupového ID používaného digitálním diagnostickým systémem Genius, lze digitální zobrazovač nakonfigurovat tak, aby tyto znaky vyloučil. Data přenášená na server pro správu snímků, který je k dispozici na prohlížečích stanicích a zobrazená na digitálním zobrazovači, budou používat ID sklíčka nebo ID přístupu, jak se objeví po použití nastavení funkce Konfigurovat ID sklíčka.

Poznámka: Na makro stanici na digitálním zobrazovači pořídí digitální zobrazovač snímek štítku sklíčka. Záznam celého ID sklíčka na štítku sklíčka je k dispozici na snímku pořízeném na makro stanici.

1. Na obrazovce Možnosti správy klepněte na **Konfigurovat ID snímku**. Aktuální výběr je popsán pod názvem typu vzorku.
2. V části **Možnosti gynekol.** vyberte mezi „Celá naskenovaná hodnota“ nebo „Vybrat segment“.
 - **Celá naskenovaná hodnota:** ID sklíčka nebo přístupové ID číslo v digitálním zobrazovacím systému bude stejné jako ID vytištěné na štítku sklíčka. Přeskočit na krok 7.
 - **Vybrat segment:** ID sklíčka nebo přístupové ID číslo používané digitálním zobrazovacím systémem bude odvozeno od ID vytištěného na štítku sklíčka. Pokračujte v krocích a určete, jaký segment vytištěného ID bude digitální zobrazovací systém používat.

Obrázek 3-33 Konfigurovat ID sklíčka: Vybrat segment, gynekol. sklíčka

3. Uveďte, kde v ID sklíčka vytištěném na štítku sklíčka začíná segment, který používá digitální diagnostický systém Genius pro ID sklíčka.
Dotkněte se pole **Znak** nebo **Pozice**:
 - Pokud je výchozím bodem určitý znak v tištěném ID sklíčka, například znak pomlčky, stiskněte tlačítko **Znak** a zadejte tento znak.
 - Pokud je výchozím bodem určitá pozice v tištěném ID sklíčka, například pátý znak, stiskněte tlačítko **Pozice** a zadejte tuto pozici.
 - Pokud je první znak segmentu, který se má použít v ID sklíčka pro digitální diagnostický systém Genius, prvním znakem vytištěného ID sklíčka, ponechte pole „Pozice“ prázdné.

4. Pomocí klávesnice na dotykové obrazovce označte, který znak nebo pozice spustí segment. V případě potřeby použijte tlačítko backspace. Například dotykem pomlčky naznačíte, že segment začíná za znakem pomlčky, nebo dotykem 5 naznačíte, že segment začíná za pátým znakem.
Poznámka: Začátek segmentu je považován za hranici a tento znak není zahrnut do ID sklíčka systému digitální diagnostiky Genius. ID přístupu začne po zadání znaku.
Poznámka: Pokud je znak „Spustit za“ prázdný, ID vylučuje první znak. Chcete-li zahrnout první znak ID sklíčka vytištěný na štítku sklíčka, vyberte možnost **Pozice** a ponechte pole prázdné.
5. Uvedte, kde v tištěném ID sklíčka končí segment, který se používá v ID sklíčka digitálního diagnostického systému Genius.
Dotkněte se pole **Délka** nebo **Znak**:
 - Pokud je koncový bod vždy stejný počet znaků od počátečního bodu segmentu, například 8 znaků, použijte pole **Délka**.
 - Pokud je koncový bod vždy určitý znak, například spojovník, použijte pole **Znak**.
 - Pokud je konec segmentu, který se má použít v ID sklíčka pro digitální diagnostický systém Genius, koncovým znakem vytištěného ID sklíčka, ponechte pole „Délka“ prázdné.
6. Pomocí klávesnice na dotykové obrazovce zadejte délku nebo koncový znak segmentu. Například dotykem číslice 8 označíte, že segment končí 8 znaků po jeho začátku, nebo dotykem pomlčky označíte, že segment končí na pomlčce.
Poznámka: S koncovým bodem segmentu se zachází jako s hranicí a tento znak není zahrnut do ID sklíčka digitálního diagnostického systému Genius. Přístupové ID bude končit před zadaným znakem.

3

UŽIVATELSKÉ ROZHRANÍ

7. Stisknutím tlačítka **Použít** uložíte a vraťte se na souhrnnou obrazovku Konfigurovat ID sklíčka. Chcete-li se vrátit na souhrnnou obrazovku Konfigurovat ID sklíčka bez použití nastavení, stisknete tlačítko **Zavřít**.

Nakonfigurujete segment ID sklíčka jako administrativní možnost pro vaši laboratoř.

Příklad: Nastavte segment, který začíná znakem „C“ a končí znakem spojovníku.

Zobrazit sklíčka označená ID sklíčků:

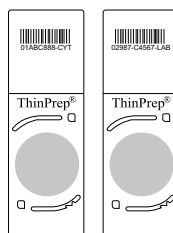
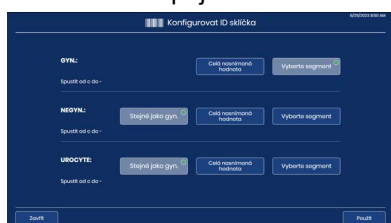

Příklady:
01ABC888-CYT
02987-C4567-LAB

ID sklíčka se objeví na prohlížečské stanici s použitým nastavením Konfigurovat ID snímku.

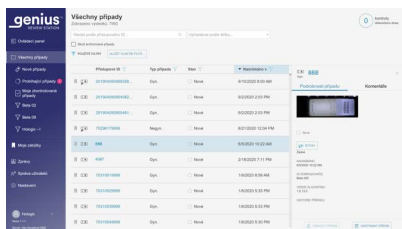

Příklad: Snímky pro sklíčka jsou k dispozici ke kontrole na prohlížečské stanici jako přístupové ID „888“ a „4567“.

ID sklíčka se objeví na digitálním zobrazovači s použitým nastavením Konfigurovat ID sklíčka.

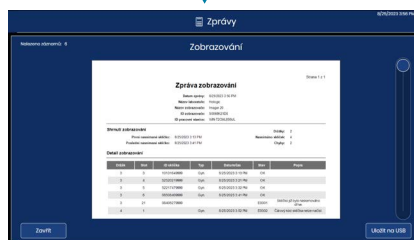

Příklad: ID sklíčků jsou na digitálním zobrazovači uvedeny jako „888“ a „4567“.

Obrázek 3-34 Nastavení Konfigurovat ID sklíčka, gynekol. (příklad)

Konfigurovat ID sklíčka – negynekol. sklíčka

Pokud do vaší laboratoře dorazí negynekol. sklíčka se znaky ID sklíčka, které se ve vašem zařízení nepoužívají, lze digitální zobrazovač nakonfigurovat tak, aby tyto znaky vyloučil. Data přenášená na server pro správu snímků, který je k dispozici na prohlížečské stanici a zobrazená na digitálním zobrazovači, budou používat ID sklíčka, jak se objeví po použití nastavení funkce Konfigurovat ID sklíčka.

Digitální zobrazovač lze také nakonfigurovat tak, aby seskupil ID sklíčků pro více sklíčků pro stejnou negynekol. lahvičku. Sklíčka se zobrazí jako skupina, když jsou jejich data prohlížena na prohlížečské stanici.

Poznámka: Na makro stanici na digitálním zobrazovači pořídí digitální zobrazovač snímek štítku sklíčka. Záznam celého ID sklíčka na štítku sklíčka je k dispozici na snímku pořízeném na makro stanici.

Pokud má případ více než jedno sklíčko, ujistěte se, že jsou všechna sklíčka pro případ k dispozici k přezkoumání současně. Aby se všechna sklíčka ve sdruženém případě zobrazila ve skupině v prohlížečské stanici, musí být data pro každé sklíčko případu na serveru pro správu snímků.

Každé sklíčko ve skupině je k dispozici k prohlížení samostatně. Každé sklíčko se objeví ve zprávách samostatně.

1. Na obrazovce Možnosti správy klepněte na **Konfigurovat ID snímku**. Aktuální výběr je popsán pod názvem typu vzorku.
2. V části **Možnosti negynekol.** vyberte mezi „Stejně jako gynekol.“, „Celá naskenovaná hodnota“ nebo „Vybrat segment“.
 - **Stejně jako gynekol.:** konfigurace pro ID negynekol. sklíčka bude stejná jako nastavení vaší laboratoře pro ID gynekol. sklíčka. Přeskočit na krok 12.
 - **Celá naskenovaná hodnota:** ID použité v digitálním zobrazovacím systému bude stejné jako ID vytištěné na štítku sklíčka. Přeskočit na krok 12.
 - **Vybrat segment:** ID použité v digitálním zobrazovacím systému bude odvozeno od ID vytištěného na štítku sklíčka.

U negynekol. sklíčků má laboratoř možnost nakonfigurovat část ID sklíčka jako primární ID a další část ID sklíčka jako sekundární ID. Pokračujte v krocích a určete, jaký segment vytištěného ID bude používat digitální zobrazovací systém jako primární ID a jaký jako sekundární ID.

Primární ID je část ID sklíčka digitálního diagnostického systému Genius, která se používá pro všechny sklíčka pro případ pacienta. Primární ID je část ID sklíčka, kterou mají sklíčka ve skupině společnou.

Sekundární ID je část ID sklíčka digitálního diagnostického systému Genius, která se liší pro každé sklíčko v případě pacienta.

Obrázek 3-35 Konfigurovat ID sklíčka pro negynekol. sklíčka s primárním a sekundárním ID

3. Pro primární ID uveďte, kde v ID sklíčka vytištěném na štítku sklíčka začíná segment, který se používá v ID sklíčka digitálního diagnostického systému Genius.
Dotkněte se pole **Znak** nebo **Pozice**:
 - Pokud je výchozím bodem určitý znak v tištěném ID sklíčka, například znak pomlčky, stiskněte tlačítko **Znak** a zadejte tento znak.
 - Pokud je výchozím bodem určitá pozice v tištěném ID sklíčka, například pátý znak, stiskněte tlačítko **Pozice** a zadejte tuto pozici.
 - Pokud je první znak segmentu, který se má použít v ID sklíčka pro digitální diagnostický systém Genius, prvním znakem vytištěného ID sklíčka, ponechte pole „Pozice“ prázdné.
4. Pro primární ID použijte klávesnici na dotykové obrazovce, abyste určili, kterým znakem nebo pozicí segment začíná. V případě potřeby použijte tlačítko backspace. Například dotykem pomlčky naznačíte, že segment začíná za znakem pomlčky, nebo dotykem 5 naznačíte, že segment začíná za pátým znakem.

Poznámka: Začátek segmentu je považován za hranici a tento znak není zahrnut do ID sklíčka systému digitální diagnostiky Genius. ID přístupu začne po zadání znaku.

5. Pro primární ID uveďte, kde v tištěném ID sklíčka končí segment, který se používá v ID sklíčka digitálního diagnostického systému Genius. Dotkněte se pole **Délka** nebo **Znak**:
 - Pokud je koncový bod vždy stejný počet znaků od počátečního bodu segmentu, například 8 znaků, použijte pole **Délka**.
 - Pokud je koncový bod vždy určitý znak, například pomlčka, použijte pole **Znak**.
 - Pokud je konec segmentu, který se má použít v ID sklíčka pro digitální diagnostický systém Genius, koncovým znakem vytištěného ID sklíčka, ponechte pole „Délka“ prázdné.
6. Pro primární ID použijte klávesnici na dotykové obrazovce a zadejte délku nebo koncový znak segmentu. Například dotykem číslice 8 označíte, že segment končí 8 znaků po jeho začátku, nebo dotykem pomlčky označíte, že segment končí na pomlčce.

Poznámka: S koncovým bodem segmentu se zachází jako s hranicí a tento znak není zahrnut do ID sklíčka digitálního diagnostického systému Genius. Přístupové ID bude končit před zadaným znakem.

7. Chcete-li nakonfigurovat sekundární ID, stiskněte tlačítko **Povolit**. Pokud vaše laboratoř nemusí seskupovat více snímků z jednoho negynekol. případu dohromady, nevybírejte možnost **Povolit**. Přeskočit na krok 12.
8. U sekundárního ID uveďte, kde v ID sklíčka vytištěném na štítku sklíčka začíná jedinečný segment v ID sklíčka pro sklíčko, které je součástí více negynekol. sklíček. Dotkněte se pole **Znak** nebo **Pozice**:
 - Pokud je výchozím bodem určitý znak v tištěném ID sklíčka, například znak pomlčky, stiskněte tlačítko **Znak** a zadejte ho.
 - Pokud je výchozím bodem určitá pozice v tištěném ID sklíčka, například pátý znak, stiskněte tlačítko **Pozice** a zadejte ji.
 - Pokud je první znak jedinečného segmentu prvním znakem vytištěného ID sklíčka, ponechte pole „Pozice“ prázdné.
9. Pro sekundární ID použijte klávesnici na dotykové obrazovce, abyste určili, kterým znakem nebo pozicí segment začíná. Například dotykem pomlčky určíte, že segment začíná po znaku pomlčky, nebo dotykem 5 určíte, že segment začíná po pátém znaku.

Poznámka: Začátek segmentu je považován za hranici a tento znak není zahrnut do sekundárního ID. ID přístupu začne po zadání znaku.

10. U sekundárního ID uveďte, kde v tištěném ID sklíčka končí jedinečný segment v ID sklíčka, které je součástí případu s více negynekol. sklíčky. Dotkněte se pole **Délka** nebo **Znak**:
 - Pokud je koncový bod vždy stejný počet znaků od počátečního bodu segmentu, například 8 znaků, použijte pole **Délka**.
 - Pokud je koncový bod vždy určitý znak, například pomlčka, použijte nastavení **Znak**. Pokud je konec jedinečného segmentu konec vytištěného ID sklíčka, ponechte pole „Délka“ prázdné.

11. Pro sekundární ID použijte klávesnici na dotykové obrazovce a zadejte délku nebo koncový znak segmentu. Například dotykem číslice 8 označíte, že segment končí 8 znaků po jeho začátku, nebo dotykem pomlčky označíte, že segment končí na pomlčce.

Poznámka: Koncový bod segmentu je považován za hranici a tento znak není zahrnut do sekundárního ID. Přístupové ID bude končit před zadaným znakem.

12. Stisknutím tlačítka **Použít** uložte a vraťte se na souhrnnou obrazovku Konfigurovat ID sklíčka. Chcete-li se vrátit na souhrnnou obrazovku Konfigurovat ID sklíčka bez použití nastavení, stiskněte tlačítko **Zavřít**.

Příklad:
Digitální zobrazovač nakonfigurovaný s:
primárním ID: Pozice 1 až – (pomlčka)
sekundárním ID: Spustit od – (pomlčka) do konce

Příklad ID sklíček pro více
negynekol. sklíček na lahvičku:
ABC-0001
ABC-0002

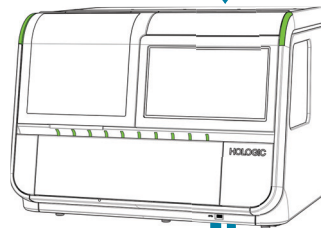
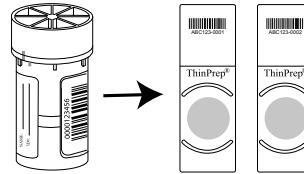

Zobrazit sklíčka na digitálním
zobrazovači.

Na prohlížečské stanici jsou
snímky pro každé sklíčko
se stejným primárním ID
seskupeny dohromady.

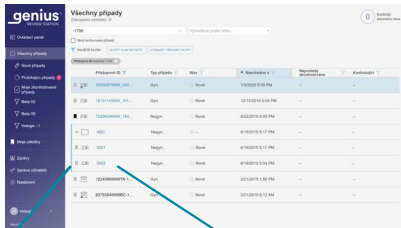

Příklad:
Seznam případů na prohlížečské
stanici obsahuje složku
s názvem „ABC“. Snímky pro
sklíčka s přístupovými ID
„0001“ a „0002“ jsou ve složce.

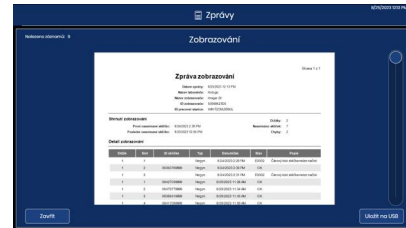

Každé sklíčko je sledováno na
digitálním zobrazovači.
Příklad:
ID sklíček jsou uvedena jako „ABC-0001“
„ABC-0002“ na digitálním zobrazovači.

Obrázek 3-36 Nastavení Konfigurovat ID sklíčka, negynekol. vzorek s více sklíčky na lahvičku (příklad)

Konfigurovat ID sklíčka – sklíčka UroCyte

Pokud do vaší laboratoře dorazí sklíčka UroCyte se znaky ID sklíčka, které se ve vašem zařízení nepoužívají, lze digitální zobrazovač nakonfigurovat tak, aby tyto znaky vyloučil. Data přenášená na server pro správu snímků, který je k dispozici na prohlížečské stanici a zobrazená na digitálním zobrazovači, budou používat ID sklíčka, jak se objeví po použití nastavení funkce Konfigurovat ID sklíčka.

Poznámka: Na makro stanici na digitálním zobrazovači pořídí digitální zobrazovač snímek štítku sklíčka. Záznam celého ID sklíčka na štítku sklíčka je k dispozici na snímku pořízeném na makro stanici.

1. Na obrazovce Možnosti správy klepněte na **Konfigurovat ID snímku**. Aktuální výběr je popsán pod názvem typu vzorku.
2. V části **Možnosti UroCyte** vyberte mezi „Stejně jako gynekol.“, „Celá naskenovaná hodnota“ nebo „Vybrat segment“:
 - **Stejně jako gynekol.:** konfigurace pro ID sklíčka UroCyte bude stejná jako nastavení vaší laboratoře pro ID gynekol. sklíčka. Přeskočit na krok 7.
 - **Celá naskenovaná hodnota:** ID použité v digitálním zobrazovacím systému bude stejné jako ID vytištěné na štítku sklíčka. Přeskočit na krok 7.
 - **Vybrat segment:** ID použité v digitálním zobrazovacím systému bude odvozeno od ID vytištěného na štítku sklíčka. Pokračujte v krocích a určete, jaký segment vytištěného ID bude digitální zobrazovací systém používat.

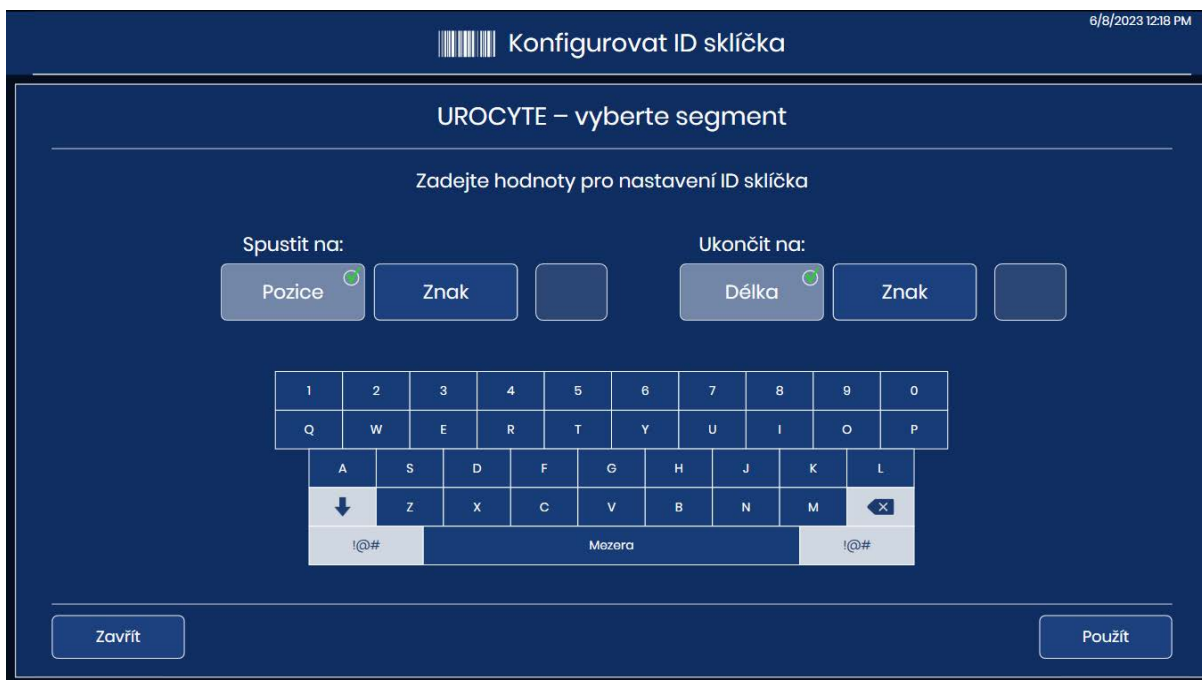

Obrázek 3-37 Konfigurovat ID sklíčka: Vybrat segment, UroCyte sklíčka

- Uvedte, kde v ID sklíčka vytištěném na štítku sklíčka začíná segment, který používá digitální diagnostický systém Genius pro ID sklíčka.

Dotkněte se pole **Znak** nebo **Pozice**:

- Pokud je výchozím bodem určitý znak v tištěném ID sklíčka, například znak pomlčky, stiskněte tlačítko **Znak** a zadejte tento znak.
- Pokud je výchozím bodem určitá pozice v tištěném ID sklíčka, například pátý znak, stiskněte tlačítko **Pozice** a zadejte tuto pozici.
- Pokud je první znak segmentu, který se má použít v ID sklíčka pro digitální diagnostický systém Genius, prvním znakem vytištěného ID sklíčka, ponechte pole „Pozice“ prázdné.

- Pomocí klávesnice na dotykové obrazovce označte, který znak nebo pozice spustí segment. V případě potřeby použijte tlačítko backspace. Například dotykem pomlčky naznačíte, že segment začíná za znakem pomlčky, nebo dotykem 5 naznačíte, že segment začíná za pátým znakem.

Poznámka: Začátek segmentu je považován za hranici a tento znak není zahrnut do ID sklíčka systému digitální diagnostiky Genius. ID přístupu začne po zadání znaku.

- Uvedte, kde v tištěném ID sklíčka končí segment, který se používá v ID sklíčka digitálního diagnostického systému Genius.

Dotkněte se pole **Délka** nebo **Znak**:

- Pokud je koncový bod vždy stejný počet znaků od počátečního bodu segmentu, například 8 znaků, použijte pole **Délka**.
- Pokud je koncový bod vždy určitý znak, například spojovník, použijte pole **Znak**.
- Pokud je konec segmentu, který se má použít v ID sklíčka pro digitální diagnostický systém Genius, koncovým znakem vytištěného ID sklíčka, ponechte pole „Délka“ prázdné.

- Pomocí klávesnice na dotykové obrazovce zadejte délku nebo koncový znak segmentu. Například dotykem číslice 8 označíte, že segment končí 8 znaků po jeho začátku, nebo dotykem pomlčky označíte, že segment končí na pomlčce.

Poznámka: S koncovým bodem segmentu se zachází jako s hranicí a tento znak není zahrnut do ID sklíčka digitálního diagnostického systému Genius. Přístupové ID bude končit před zadaným znakem.

- Stisknutím tlačítka **Použít** uložte a vraťte se na souhrnnou obrazovku Konfigurovat ID sklíčka. Chcete-li se vrátit na souhrnnou obrazovku Konfigurovat ID sklíčka bez použití nastavení, stiskněte tlačítko **Zavřít**.

Tlačítko O aplikaci**Obrázek 3-38 Tlačítko O aplikaci**

Stisknutím tlačítka **O aplikaci** zobrazíte verzi softwaru digitálního zobrazovače.

Dotyková obrazovka zobrazuje celkový počet sklíček nasnímaných digitálním zobrazovačem. Dotyková obrazovka zobrazuje počet úspěšných, což je celkový počet sklíček zobrazených bez chyby.

Na obrazovce se také zobrazí název zobrazovače, sériové číslo digitálního zobrazovače (ID zobrazovače), sériové číslo počítače digitálního zobrazovače (ID pracovní stanice), verze softwaru, typ(y) vzorků, které lze zobrazit, a datum poslední kalibrace barev provedené servisním personálem společnosti Hologic.

**Obrázek 3-39 O digitálním zobrazovači**

Tlačítko napájení

Tlačítko napájení na dotykové obrazovce je na obrazovce Možnosti správy. Úplné pokyny naleznete v části „Vypnutí digitálního zobrazovače“ na straně 4.35.

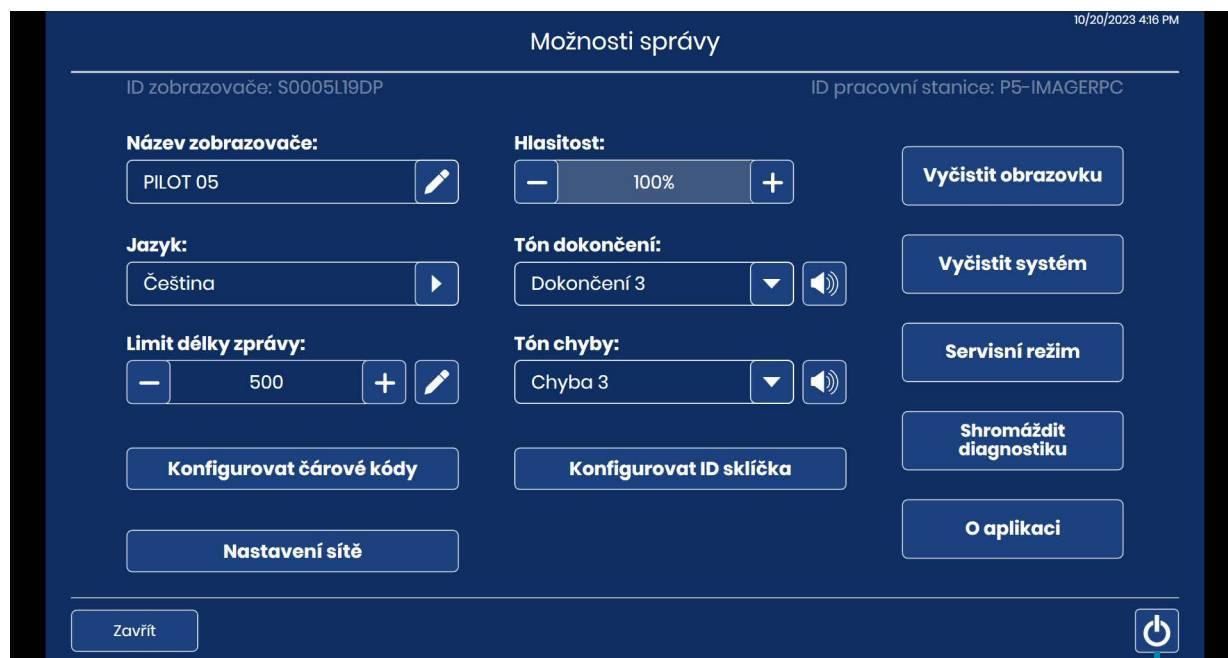

Tlačítko napájení

Obrázek 3-40 Tlačítko napájení

Obrazovka Zprávy umožňuje obsluze generovat zprávy o aktivitě v digitálním diagnostickém systému Genius. Každý druh zprávy vyžaduje, aby uživatel zadal některá kritéria, jako je rozsah dat nebo ID sklíčka. Každá zpráva se zobrazí na dotykové obrazovce a lze ji uložit na USB. Zprávy lze spustit kdykoli. Během zpracování lze na obrazovce zobrazit data pro libovolný držák sklíček v dávce, ale digitální zobrazovač nemůže generovat zprávy, které obsahují data pro držák sklíček, dokud tento držák sklíček nedokončí zpracování. Viz „Podrobné informace o držáku sklíček“ na straně 3.11.

Stisknutím tlačítka **Zprávy** na hlavní obrazovce zobrazíte obrazovku Zprávy.

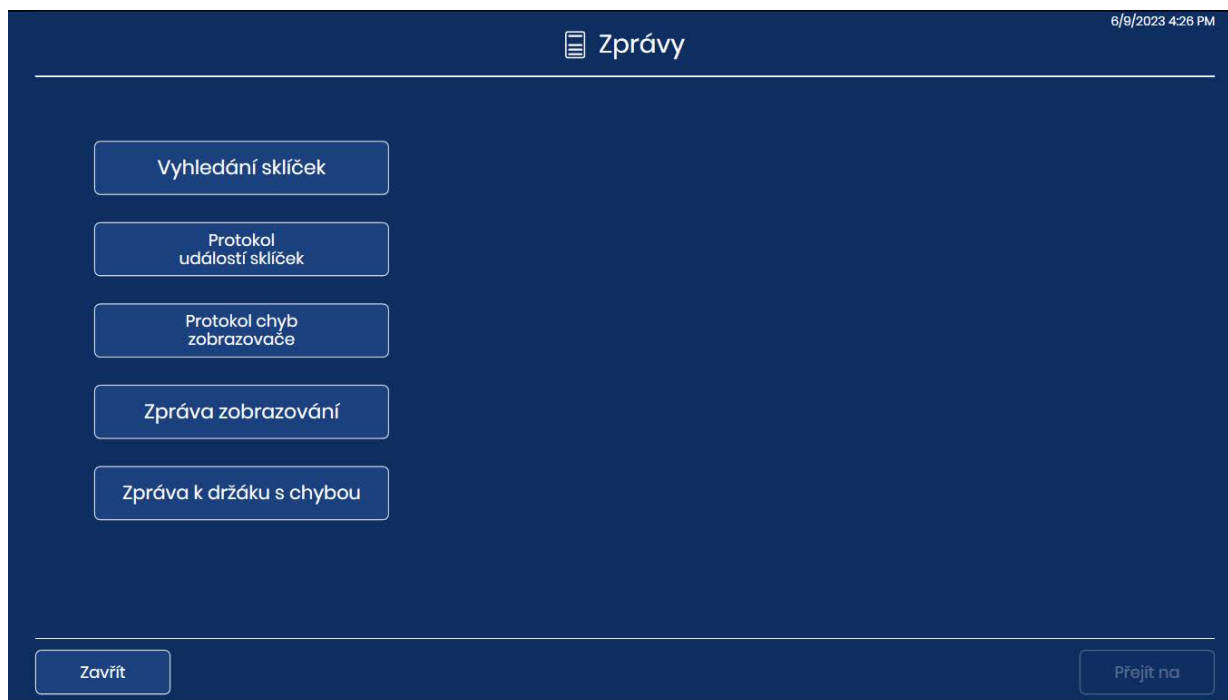

Obrázek 3-41 Obrazovka Zprávy

Klepnutím na název zprávy ji spustíte.

Vyhledání sklíček

Pomocí zprávy Vyhledání sklíček zjistíte, zda bylo konkrétní sklíčko již zpracováno. Zpráva o vyhledávání sklíček vyhledává data ze všech digitálních zobrazovačů připojených ke stejnému serveru pro správu snímků.

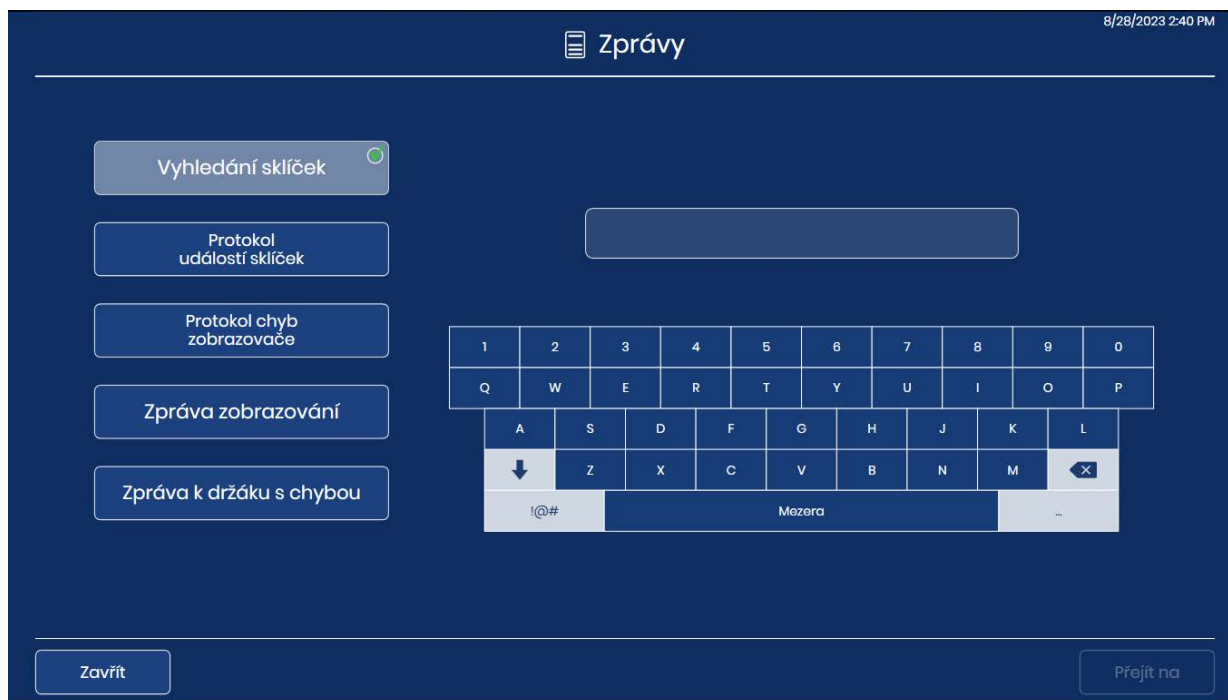

Obrázek 3-42 Vyhledání sklíček: Zadejte ID sklíčka pomocí klávesnice

1. Klepnutím na tlačítko **Vyhledání sklíčka** jej vyberte. Na dotykové obrazovce se zobrazí klávesnice.
2. Zadejte ID sklíčka pro jeho vyhledání. Chcete-li vyhledat skupinu sklíček, které obsahují stejné znaky, zadejte tyto znaky.
 - Použijte tlačítko **Mezera** pro vytvoření mezery a tlačítko **Backspace**  pro odstranění zadaných písmen.
 - Stisknutím tlačítka **!@#** zobrazíte obrazovku pro zadání speciálních znaků. Stisknutím tlačítka **ABC** se vrátíte ke klávesám abecedy. V abecedních klávesách se šipka nahoru přepne na všechna velká písmena (ALL CAPS) a šipka dolů se vrátí k malým písmenům.
3. Dotkněte se tlačítka **Přejít** k vyhledávání.

4. Výsledky vyhledávání se zobrazí na dotykové obrazovce.



Obrázek 3-43 Zpráva o vyhledávání sklíčků

Nadpis zprávy uvádí datum, kdy byla zpráva spuštěna, název laboratoře a počet sklíčků, která odpovídají kritériím vyhledávání. Počet sklíčků, která odpovídají kritériím vyhledávání, se zobrazuje také v levém horním rohu dotykové obrazovky. Zpráva zůstane na obrazovce, dokud nestisknete tlačítko **Zavřít**.

Výsledky jsou zobrazeny v abecedním nebo číselném pořadí podle ID sklíčka. Každá položka sklíčka zobrazuje ID sklíčka, název digitálního zobrazovače, který sklíčka zpracoval, čas a datum zpracování sklíčka, stav a v případě chyby popis chyby.

U zpráv s více stránkami se dotkněte kroužku na pravé straně dotykové obrazovky a procházejte výsledky.

Chcete-li zprávu uložit na jednotku USB, stiskněte tlačítko **Uložit na USB**.

Chcete-li zprávu opustit a vrátit se na hlavní obrazovku, stiskněte tlačítko **Zavřít**.

Pokud sklíčko s ID sklíčka nebylo zpracováno na žádném digitálním zobrazovači ve vaší laboratoři, vyhledávání přinese 0 výsledků a zobrazí prázdnou zprávu.

Protokol událostí sklíček

Protokol událostí sklíček zobrazuje všechny výskyty událostí sklíčka z tohoto digitálního zobrazovače. Jedná se o stejné události sklíčka, které se zobrazují během zpracování sklíčka ve formátu zprávy.

1. Klepnutím na tlačítko **Protokol událostí sklíček** jej vyberte. Zobrazí se tlačítka pro nastavení rozsahu dat.
2. Vyberte časové období.
 - Chcete-li vygenerovat protokol všech událostí sklíček, které kdy byly vygenerovány digitálním zobrazovačem, vyberte možnost **Všechna data**. Pokud zpráva přinese více výsledků, než povoluje limit délky zprávy, zobrazí se v horní části zprávy zpráva. Viz „Limit délky zprávy“ na straně 3.17.
 - Chcete-li vygenerovat protokol všech událostí sklíček za určité časové období, nastavte pomocí tlačítek počáteční a koncové datum pro data ve zprávě.
 - A. Stiskněte **Nastavit počáteční datum**. Zobrazí se kalendář pro aktuální měsíc. Pomocí šipek vlevo a vpravo od názvu měsíce změňte měsíc pro počáteční datum. Dotkněte se data v kalendáři a vyberte den, který bude počátečním datem zprávy.
 - B. Stiskněte **Nastavit koncové datum**. Zobrazí se kalendář pro aktuální měsíc. Pomocí šipek vlevo a vpravo od názvu měsíce změňte měsíc pro koncové datum. Dotkněte se data v kalendáři a vyberte den, který bude koncovým datem zprávy. Pokud je datum zahájení nastaveno bez data ukončení, zpráva bude spuštěna od data zahájení do aktuálního dne (dnes).

3

UŽIVATELSKÉ ROZHRAŇÍ

3. Dotkněte se tlačítka **Přejít** k vyhledávání.

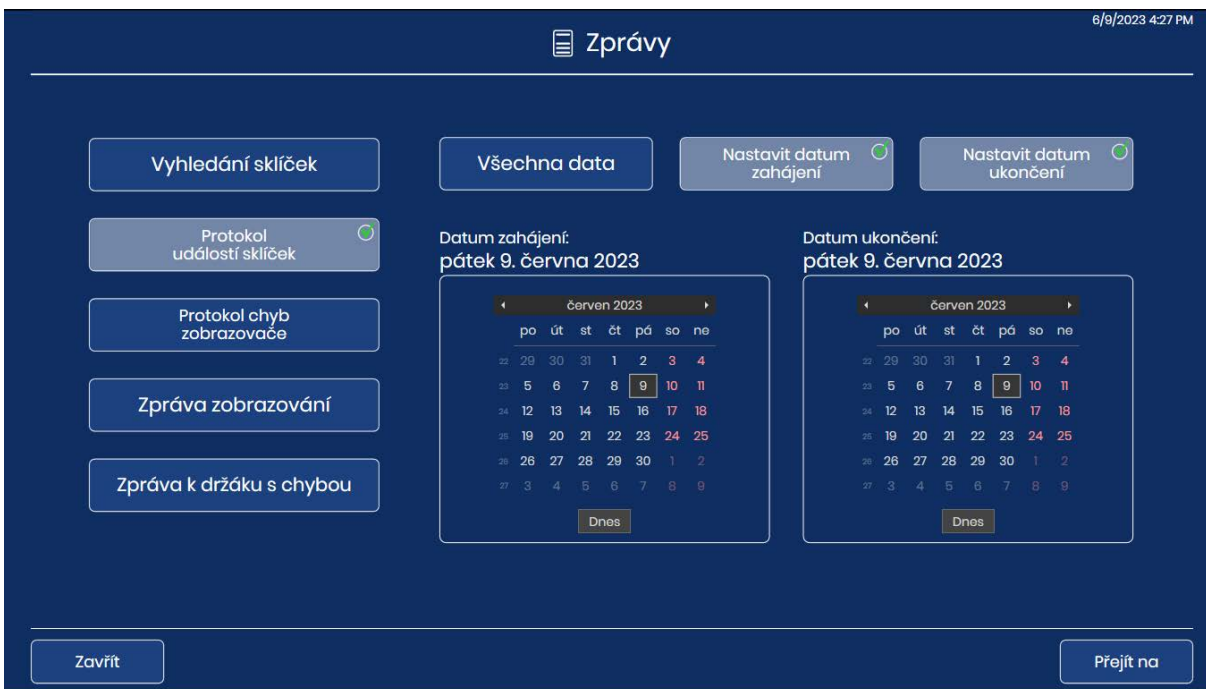

Obrázek 3-44 Protokol událostí sklíček: Nastavte rozsah data, dotkněte se tlačítka Přejít

4. Výsledky se zobrazí na dotykové obrazovce.

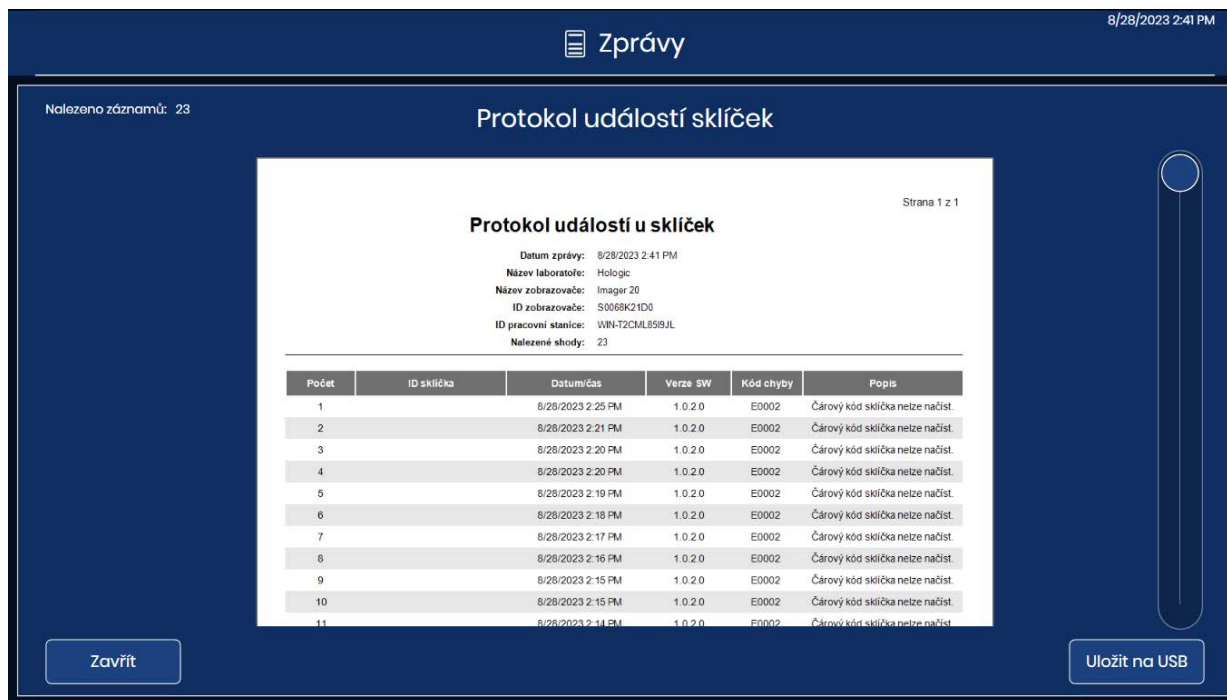

Obrázek 3-45 Protokol událostí sklíčků

V záhlaví zprávy je uvedeno datum, kdy byla zpráva spuštěna, název laboratoře, název digitálního zobrazovače, ID zobrazovače (sériové číslo digitálního zobrazovače), ID pracovní stanice (sériové číslo digitálního počítače) a počet událostí sklíčků, které odpovídají kritériím vyhledávání. Počet událostí sklíčků, které odpovídají kritériím vyhledávání, se zobrazuje také v levém horním rohu dotykové obrazovky.

Chyby se zobrazují s nejnovější událostí jako číslem 1 a staršími událostmi za ní. Každá položka události zobrazuje ID sklíčka, časové a datové razítko, verzi softwaru spuštěnou na digitálním zobrazovači v té době a chybový kód/stručný popis.

Zpráva zobrazí tolik řádků dat, kolik je vybráno v nastavení limitu zprávy (500 až 5 000), viz „Limit délky zprávy“ na straně 3.17.

U zpráv s více stránkami se dotkněte kroužku na pravé straně dotykové obrazovky a procházejte výsledky.

Chcete-li zprávu uložit na jednotku USB, stiskněte tlačítko **Uložit na USB**.

Chcete-li zprávu opustit a vrátit se na hlavní obrazovku, stiskněte tlačítko **Zavřít**.

Pokud v digitálním zobrazovači pro časové období nenastaly žádné události sklíčků, zpráva vygeneruje 0 výsledků a zobrazí prázdnou zprávu.

Protokol chyb zobrazovače

Tato zpráva zobrazuje chyby, které se vyskytly v digitálním zobrazovači.

1. Klepnutím na tlačítko **Protokol chyb zobrazovače** jej vyberte. Zobrazí se tlačítka pro nastavení rozsahu dat.
2. Vyberte časové období.
 - Chcete-li vygenerovat protokol všech chyb zobrazovače, které kdy byly vygenerovány digitálním zobrazovačem, vyberte možnost **Všechna data**. Pokud zpráva přinese více výsledků, než povoluje limit délky zprávy, zobrazí se v horní části zprávy zpráva. Viz „Limit délky zprávy“ na straně 3.17.
 - Chcete-li vygenerovat protokol všech chyb zobrazovače za určité časové období, nastavte pomocí tlačítek počáteční a koncové datum pro data ve zprávě.
 - A. Stiskněte **Nastavit počáteční datum**. Zobrazí se kalendář pro aktuální měsíc. Pomocí šipek vlevo a vpravo od názvu měsíce změňte měsíc pro počáteční datum. Dotkněte se data v kalendáři a vyberte den, který bude počátečním datem zprávy.
 - B. Stiskněte **Nastavit koncové datum**. Zobrazí se kalendář pro aktuální měsíc. Pomocí šipek vlevo a vpravo od názvu měsíce změňte měsíc pro koncové datum. Dotkněte se data v kalendáři a vyberte den, který bude koncovým datem zprávy.
3. Dotkněte se tlačítka **Přejít** k vyhledávání.

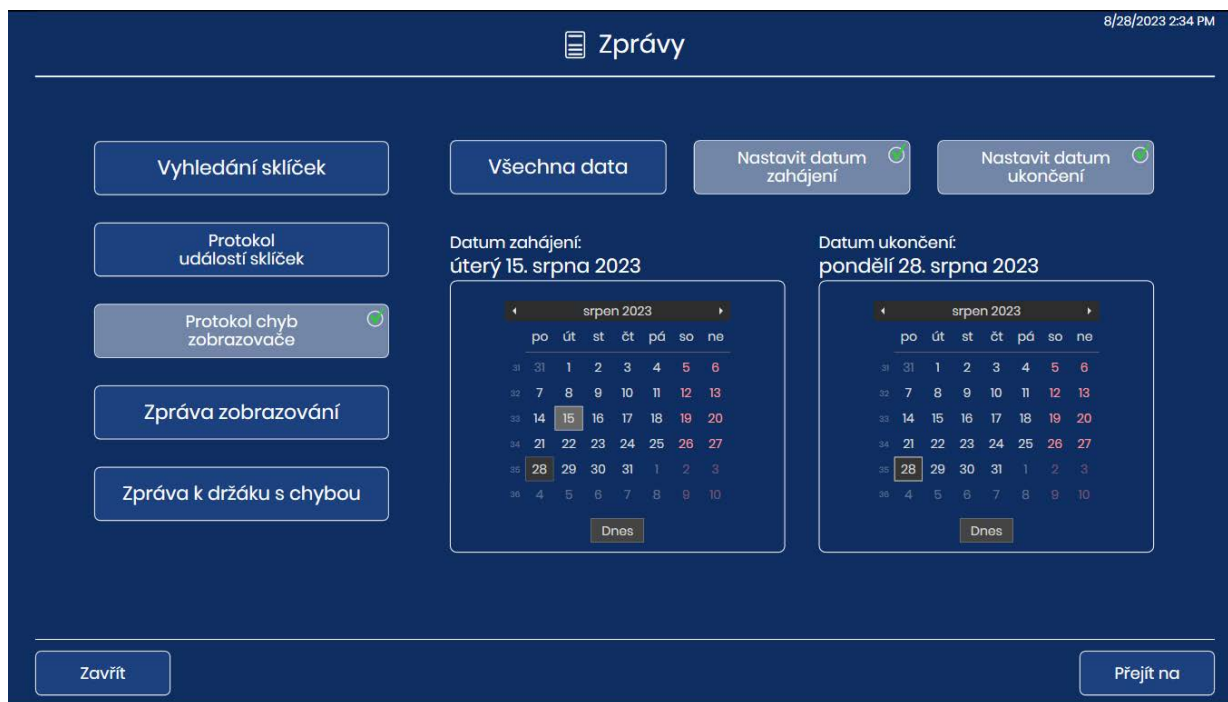

Obrázek 3-46 Protokol chyb zobrazovače: Nastavte rozsah data, dotkněte se tlačítka Přejít

4. Výsledky se zobrazí na dotykové obrazovce.



Obrázek 3-47 Protokol chyb zobrazovače

V záhlaví zprávy je uvedeno datum, kdy byla zpráva spuštěna, název laboratoře, název digitálního zobrazovače, ID zobrazovače (sériové číslo digitálního zobrazovače), ID pracovní stanice (sériové číslo digitálního počítače) a počet událostí sklíčků, které odpovídají kritériím vyhledávání. Počet chyb, které odpovídají kritériím vyhledávání, se zobrazuje také v levém horním rohu dotykové obrazovky.

Chyby se zobrazují s nejnovější událostí jako číslem 1 a staršími událostmi za ní. U každého záznamu je uveden kód chyby, čas a datum, kdy k chybě došlo, verze softwaru, která v té době na digitálním zobrazovači běžela, a stručný popis chyby.

Zpráva zobrazí tolik řádků dat, kolik je vybráno v nastavení limitu zprávy (500 až 5 000), viz „Limit délky zprávy“ na straně 3.17.

U zpráv s více stránkami se dotkněte kroužku na pravé straně dotykové obrazovky a procházejte výsledky.

Chcete-li zprávu uložit na jednotku USB, stiskněte tlačítko **Uložit na USB**.

Chcete-li zprávu opustit a vrátit se na hlavní obrazovku, stiskněte tlačítko **Zavřít**.

Pokud v digitálním zobrazovači pro časové období nenastaly žádné chyby, zpráva vygeneruje 0 výsledků a zobrazí prázdnou zprávu.

Zpráva o zobrazování

Zpráva o zobrazování uvádí výsledky ze zpracovaných držáků sklíček. Zpráva o zobrazování popisuje každé sklíčko v každém držáku sklíček. Zpráva o zobrazování bere v úvahu pozici, ve které byl držák sklíček, a datum, kdy byl držák sklíček zpracován. Zprávu lze spustit pro držáky sklíček spuštěné za posledních 24 hodin, 48 hodin nebo za vlastní časové období.

Pokud vaše laboratoř nepoužívá pozici 10 jako chybový držák, nabízí zpráva o zobrazování pohodlnou metodu pro identifikaci toho, který držák sklíček obsahuje sklíčko, u kterého došlo k události sklíčka.

Pokud vaše laboratoř používá pozici 10 jako chybový držák, lze zprávu o chybném držáku použít k identifikaci sklíčka, u něhož došlo k události.

Zpráva o zobrazování je také užitečná pro zobrazení celkového počtu sklíček spuštěných během časového období pro držáky sklíček a časové období vybrané pro zprávu.

Sklíčka spuštěná za posledních 24 hodin

1. Klepnutím na tlačítko **Zpráva o zobrazování** jej vyberte. Zobrazí se výchozí nastavení pro držáky sklíček spuštěné v posledních 24 hodinách. Použijte 24 hodin nebo vyberte jinou možnost.

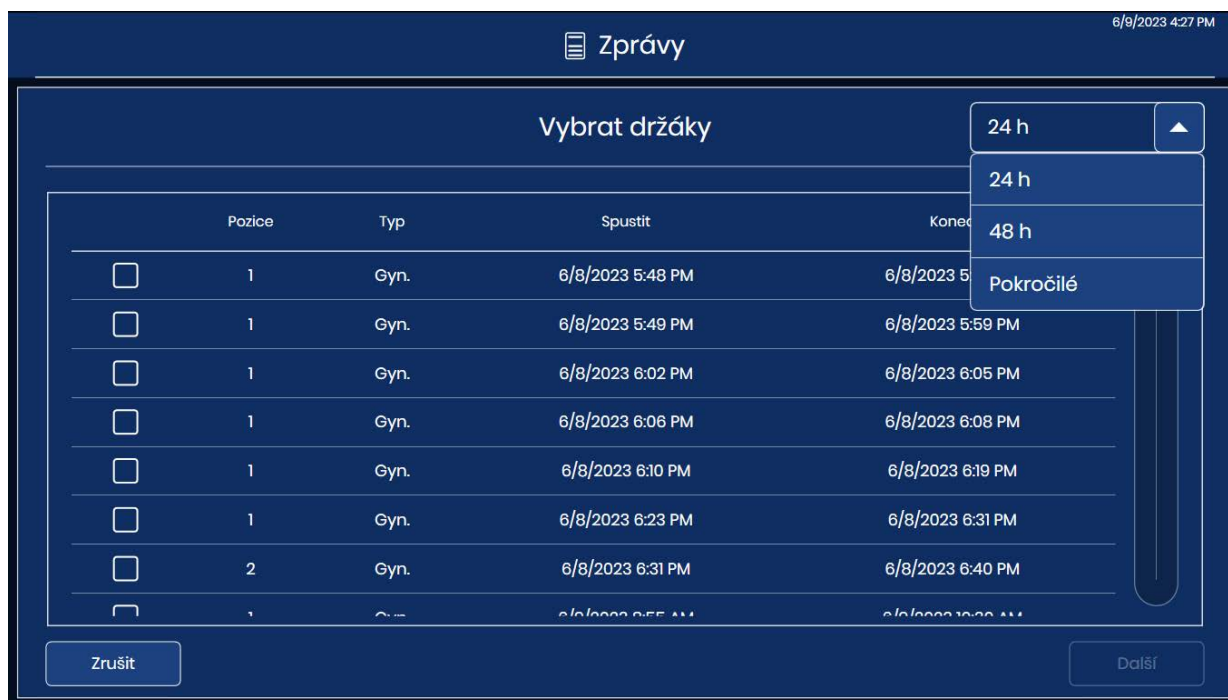

Obrázek 3-48 Zpráva o zobrazování: Držáky sklíček za posledních 24 hodin

- Na obrazovce se zobrazí seznam držáků sklíček. Klepnutím na zaškrťovací políčko vyberte držáky sklíček, které chcete zahrnout do zprávy.

Poznámka: Pokud byl během časového období vybraného pro zprávu spuštěn více než jeden držák sklíček ve stejné pozici, čas zahájení a ukončení se bude lišit pro první běh a jakýkoli další běh. Například na pozici 5 mohly být za posledních 24 hodin spuštěny dva držáky. Pro jejich odlišení použijte datum a čas.

- Klepnutím na tlačítko **Další** vygenerujete zprávu.
- Výsledky se zobrazí na dotykové obrazovce. Viz „Zpráva o zobrazování“ na straně 3.53.

Pokročilá nastavení pro zprávu o zobrazování

- Klepnutím na tlačítko **Zpráva o zobrazování** jej vyberte.
- Dotkněte se šipky dolů vedle volby „24 hodin“ v levém horním rohu.
- Klepněte na **Pokročilé** pro přístup k nastavení časového rozsahu.

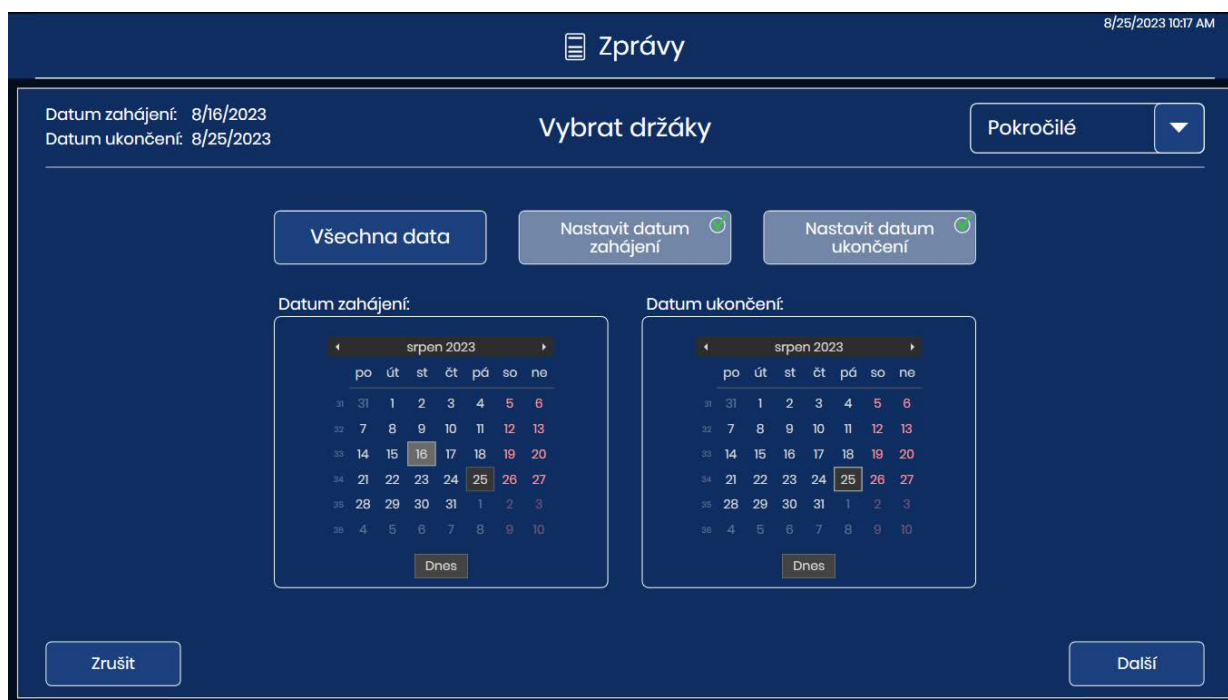

Obrázek 3-49 Zpráva o zobrazování: Pokročilá možnost, nastavení rozsahu dat

4. Vyberte časové období.
 - Chcete-li vygenerovat zprávu pro každý držák sklíček, který byl kdy zpracován v digitálním zobrazovači, vyberte možnost **Všechna data**. Pokud zpráva přinese více výsledků, než povoluje limit délky zprávy, zobrazí se v horní části zprávy zpráva. Viz „Limit délky zprávy“ na straně 3.17.
 - Chcete-li vygenerovat protokol všech držáků sklíček za určité časové období, nastavte pomocí tlačítek počáteční a koncové datum pro data ve zprávě.
 - A. Stiskněte **Nastavit počáteční datum**. Zobrazí se kalendář pro aktuální měsíc. Pomocí šipek vlevo a vpravo od názvu měsíce změňte měsíc pro počáteční datum. Dotkněte se data v kalendáři a vyberte den, který bude počátečním datem zprávy.
 - B. Stiskněte **Nastavit koncové datum**. Zobrazí se kalendář pro aktuální měsíc. Pomocí šipek vlevo a vpravo od názvu měsíce změňte měsíc pro koncové datum. Dotkněte se data v kalendáři a vyberte den, který bude koncovým datem zprávy. Pokud je datum zahájení nastaveno bez data ukončení, zpráva bude spuštěna od data zahájení do aktuálního dne (dnes).
5. Klepnutím na tlačítko **Další** vygenerujete seznam držáků sklíček spuštěných během tohoto časového období. Seznam se zobrazí v chronologickém pořadí s nejnovějším držákem v horní části seznamu.
6. Klepnutím na zaškrťovací políčko vyberte držáky sklíček, které chcete zahrnout do zprávy.

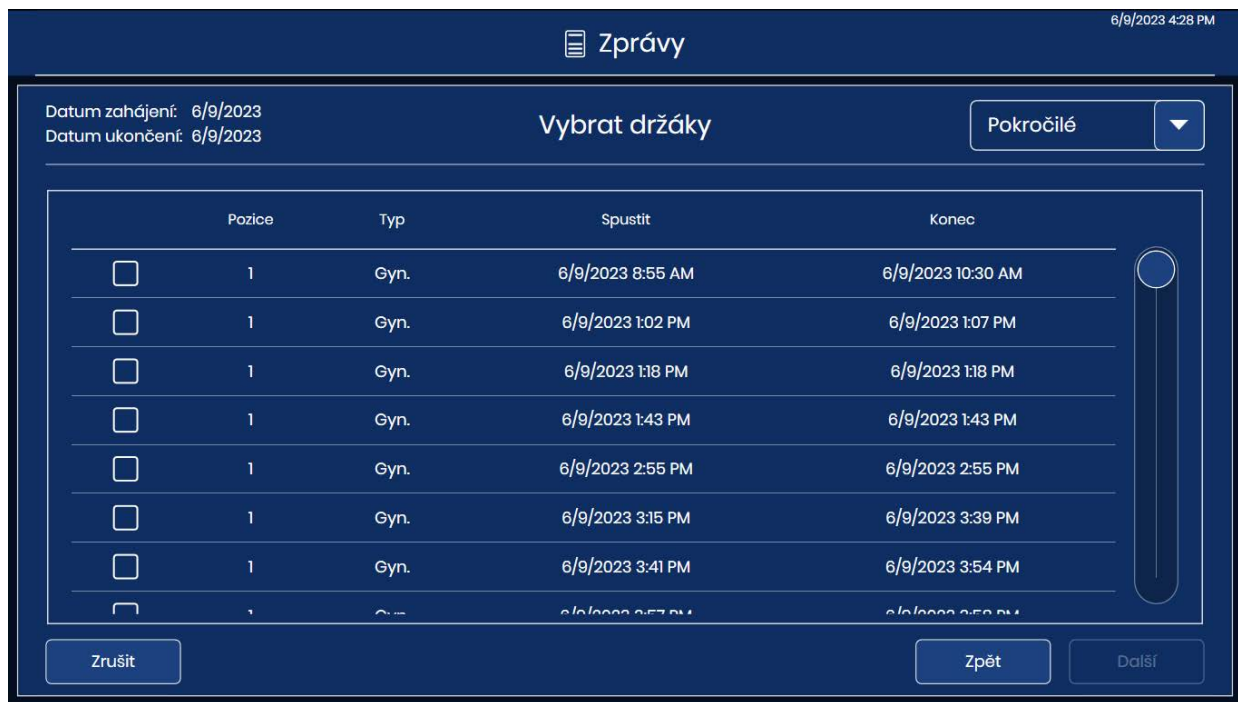

Obrázek 3-50 Zpráva o zobrazování: Vybrat ze seznamu držáků sklíček

7. Klepnutím na tlačítko **Další** vygenerujete zprávu.
8. Výsledky se zobrazí na dotykové obrazovce.

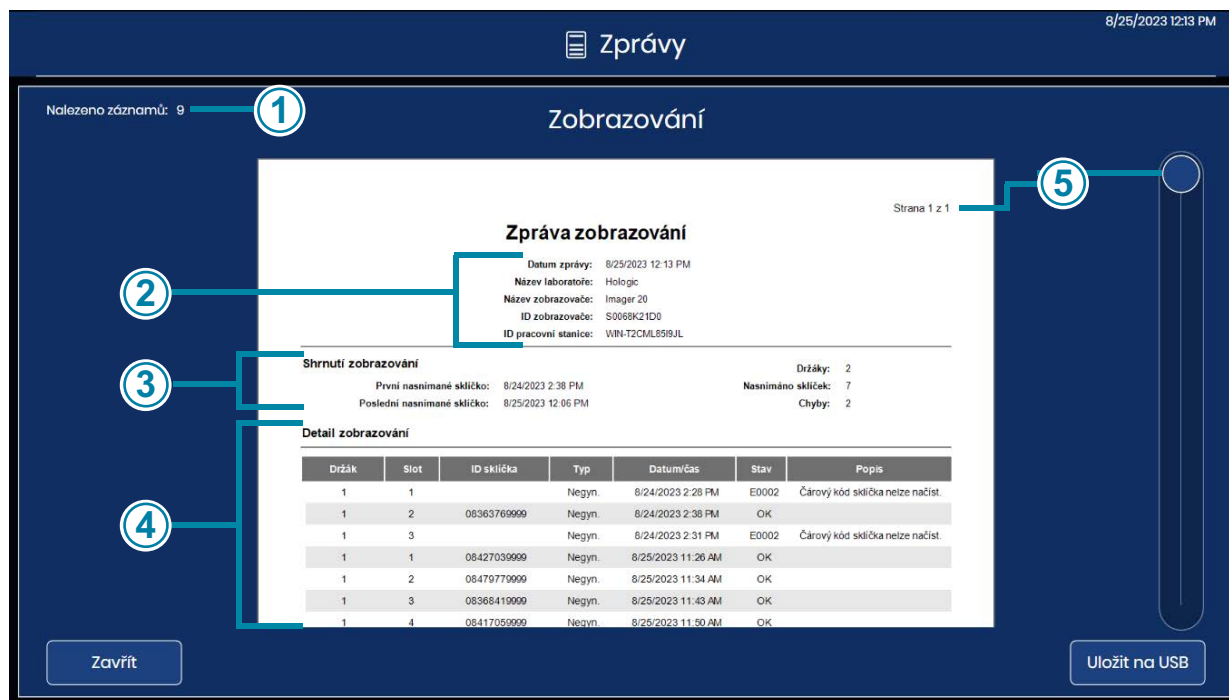

Obrázek 3-51 Zpráva o zobrazování

| Legenda: Obrázek 3-51 | |
|-----------------------|--|
| ① | Počet nalezených záznamů je celkový počet spuštěných sklíčků s chybami a bez chyb pro držáky sklíčků a časové období vybrané pro zprávu. |
| ② | V záhlaví zprávy je uvedeno datum, kdy byla zpráva spuštěna, název laboratoře, název digitálního zobrazovače, ID zobrazovače (sériové číslo digitálního zobrazovače) a ID pracovní stanice (sériové číslo digitálního počítače). |

| Legenda: Obrázek 3-51 | |
|-----------------------|--|
| ③ | <p>V části Souhrn zobrazování se uvádí:</p> <p>První nasnímané sklíčko: datum a čas prvního nasnímaného sklíčka v držácích vybraných pro zprávu</p> <p>Poslední zobrazené sklíčko: datum a čas posledního nasnímaného sklíčka v držácích vybraných pro zprávu</p> <p>Držáky: množství držáků sklíček vybraných pro zprávu</p> <p>Nasnímaná sklíčka: počet úspěšně nasnímaných sklíček ve skupině sklíček v držácích vybraných pro zprávu</p> <p>Chyby: počet sklíček s událostmi na sklíčku, ve skupině sklíček v držácích sklíček vybraných pro zprávu.</p> <p>Počet sklíček, které jsou popsány ve zprávě, je také zobrazen v levém horním rohu dotykové obrazovky. Počet nalezených záznamů je součtem nasnímaných sklíček a sklíček s chybami.</p> |
| ④ | <p>Záznamy v části zprávy Podrobné informace o zobrazování jsou uspořádány podle držáku sklíček a poté podle čísla slotu ve stojanu na barvení. Záznamy začínají držákem sklíček v poloze s nejnižším číslem (např. držák sklíček v pozici 1) a pokračují k držáku sklíček v pozici s nejvyšším číslem (např. držák sklíček v pozici 10). V rámci každého držáku sklíček začínají položky slotem ve stojanu na barvení s nejnižším číslem (např. slot 1) a pokračují do slotu s nejvyšším číslem (např. slot 40).</p> <p>Pro každé sklíčko v každém držáku obsahuje zpráva ID sklíčka, typ vzorku, datum a časové razítko a stav. U sklíček, které byly úspěšně nasnímány, je stav „OK“.</p> <p>U sklíček, kde došlo k chybě, je stavem kód chyby a pole „Popis“ popisuje událost sklíčka. Zpráva zobrazí tolik řádků dat, kolik je vybráno v nastavení limitu zprávy (500 až 5 000), viz „Limit délky zprávy“ na straně 3.17.</p> |
| ⑤ | <p>U zpráv s více stránkami se dotkněte kroužku na pravé straně dotykové obrazovky a procházejte výsledky.</p> |

Chcete-li zprávu uložit na jednotku USB, stiskněte tlačítko **Uložit na USB**.

Chcete-li zprávu opustit a vrátit se na hlavní obrazovku, stiskněte tlačítko **Zavřít**.

Pokud v digitálním zobrazovači pro časové období nebyla zpracována žádná sklíčka, zpráva vygeneruje 0 výsledků a zobrazí prázdnou zprávu.

Zpráva zobrazování

Datum zprávy: 8/29/2023 12:55 PM
Název laboratoře: Hologic
Název zobrazovače: Imager 20
ID zobrazovače: S0068K21D0
ID pracovní stanice: WIN-T2CML85I9JL

Shrnutí zobrazování

První nasnímané skličko: 8/29/2023 11:58 AM
Poslední nasnímané skličko: 8/29/2023 12:54 PM

Držáky: 1
Nasnímáno skliček: 8
Chyby: 2

Detail zobrazování

| Držák | Slot | ID sklička | Typ | Datum/čas | Stav | Popis |
|-------|------|-------------|--------|--------------------|-------|----------------------------------|
| 1 | 1 | 08405479999 | Negyn. | 8/29/2023 11:58 AM | OK | |
| 1 | 2 | 08405449999 | Negyn. | 8/29/2023 12:07 PM | OK | |
| 1 | 3 | 09237129999 | Negyn. | 8/29/2023 12:15 PM | OK | |
| 1 | 4 | 08533129999 | Negyn. | 8/29/2023 12:22 PM | OK | |
| 1 | 5 | 09012329999 | Negyn. | 8/29/2023 12:30 PM | OK | |
| 1 | 6 | 09001999999 | Negyn. | 8/29/2023 12:38 PM | OK | |
| 1 | 7 | | Negyn. | 8/29/2023 12:31 PM | E0002 | Čárový kód sklička nelze načíst. |
| 1 | 8 | | Negyn. | 8/29/2023 12:34 PM | E0002 | Čárový kód sklička nelze načíst. |
| 1 | 9 | 08509509999 | Negyn. | 8/29/2023 12:46 PM | OK | |
| 1 | 10 | 09002009999 | Negyn. | 8/29/2023 12:54 PM | OK | |

Obrázek 3-52 Zpráva o zobrazování (příklad)

| Legenda: Obrázek 3-52 | |
|-----------------------|---|
| ① | Informace v záhlaví generuje zpráva. Digitální zobrazovač je identifikován sériovým číslem a názvem přístroje (pokud je použit název). |
| ② | Zpráva používá časové období, které zadal operátor; posledních 24 hodin, 48 hodin nebo rozšířené časové období. |
| ③ | Zpráva zobrazuje množství držáků skliček, které operátor zadal pro zprávu. V tomto příkladu jsou zahrnuty dva držáky skliček. |
| ④ | Pro všechna sklička ve všech držácích skliček vybraných pro rozsah dat zprávy se v části Souhrn zobrazování zobrazí množství úspěšně zobrazených skliček a množství skliček s událostmi. V tomto příkladu nesli oba držáky skliček celkem 26 skliček. |

| Legenda: Obrázek 3-52 | |
|-----------------------|--|
| ⑤ | Držák: v tomto příkladu byl vybrán operátorem pro zahrnutí do zpráv držák sklíček v poloze 1. |
| ⑥ | Slot: v tomto příkladu bylo první sklíčko (nejnižší číslo slotu) v držáku sklíček v poloze 1 ve slotu 4. |
| ⑦ | Příklad úspěšně zobrazeného sklíčka |
| ⑧ | Příklad sklíčka s událostí týkající se sklíčka |
| ⑨ | Datum/čas, kdy bylo sklíčko zobrazeno |

Zpráva o chybách držáku

Pokud byl držák sklíček v pozici 10 použit jako chybový držák, popisuje zpráva o chybovém držáku sklíčka vložená do chybového držáku. Pokud vaše laboratoř používá pozici 10 jako chybový držák, nabízí zpráva o chybovém držáku pohodlnou metodu pro identifikaci toho, proč došlo k události na sklíčku, což pomáhá určit, jak lze sklíčko znovu zobrazit.

Zvažte spuštění zprávy o chybovém držáku na konci zpracování pokaždé, když je pozice 10 použita jako chybový držák.

1. Klepnutím na tlačítko **Zpráva o chybách držáku** jej vyberte. Zobrazí se tlačítka pro nastavení rozsahu dat.
2. Vyberte časové období. Pokud je datum zahájení nastaveno bez data ukončení, zpráva bude spuštěna od data zahájení do aktuálního dne (dnes).
3. Klepnutím na tlačítko **Další** vygenerujete seznam chybových držáků pro toto časové období.

4. Klepnutím na zaškrtačací políčko vyberte držáky sklíček, které chcete zahrnout do zprávy.

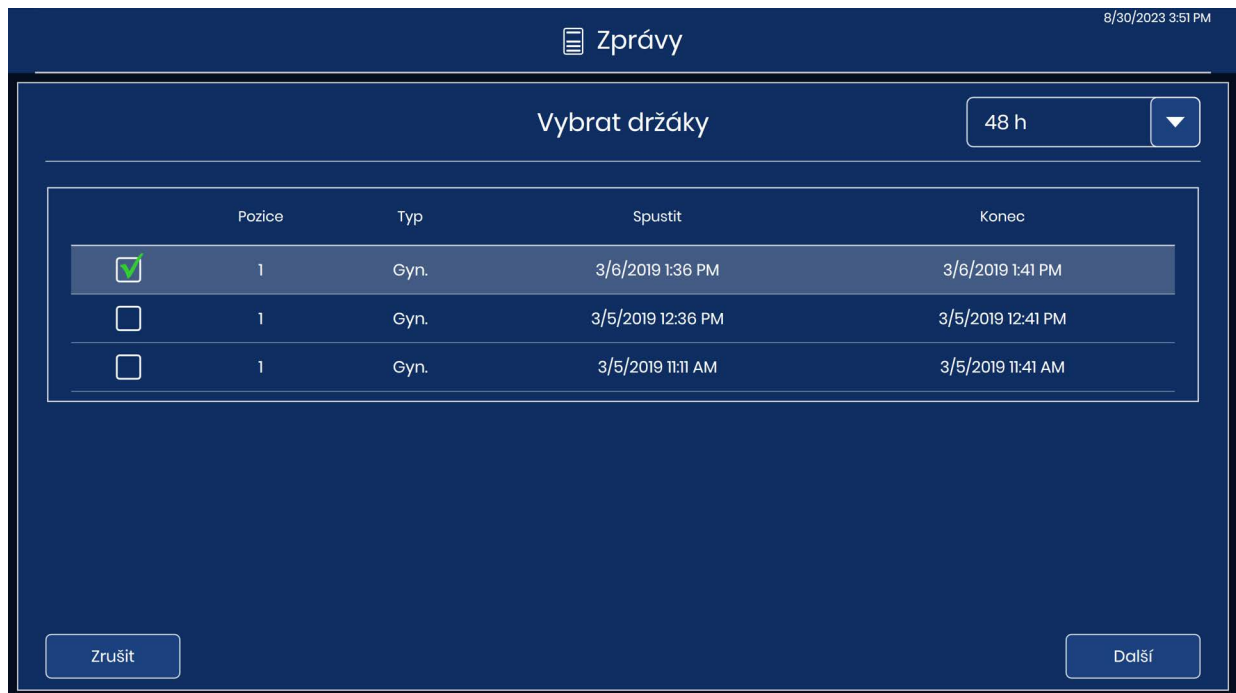

Obrázek 3-53 Zpráva o chybách držáku: Ze seznamu vyberte držák s chybou

5. Klepnutím na tlačítko **Další** vygenerujete zprávu.

6. Výsledky se zobrazí na dotykové obrazovce.



Obrázek 3-54 Zpráva o chybách držáku

V záhlaví zprávy je uvedeno datum, kdy byla zpráva spuštěna, název laboratoře, název digitálního zobrazovače, ID zobrazovače (sériové číslo digitálního zobrazovače) a ID pracovní stanice (sériové číslo digitálního počítače). Počet sklíčků, které jsou popsány ve zprávě, je také zobrazen v levém horním rohu dotykové obrazovky.

Záznamy ve zprávě o chybovém držáku jsou uspořádány podle čísla slotu ve stojanu na barvení. Záznamy začínají slotem ve stojanu na barvení s nejnižším číslem (např. slot 1) a pokračují do slotu s nejvyšším číslem (např. slot 40).

Pro každé sklíčko v každém držáku obsahuje zpráva číslo slotu, ID sklíčka (pokud je načteno), typ vzorku, datum a časové razítko, kód chyby a popis chyby.

Zpráva zobrazí tolik řádků dat, kolik je vybráno v nastavení limitu zprávy (500 až 5 000), viz „Limit délky zprávy“ na straně 3.17.

U zpráv s více stránkami se dotkněte kroužku na pravé straně dotykové obrazovky a procházejte výsledky.

Chcete-li zprávu uložit na jednotku USB, stiskněte tlačítko **Uložit na USB**.

Chcete-li zprávu opustit a vrátit se na hlavní obrazovku, stiskněte tlačítko **Zavřít**.

Pokud nebyl určen žádný chybový držák nebo pokud se v časovém období pro zprávu nevyskytly žádná sklíčka s událostmi na sklíčku, zpráva vygeneruje 0 výsledků a zobrazí prázdnou zprávu.

Kapitola čtvrtá

Provoz digitálního zobrazovače

ČÁST
A

PŘEHLED KAPITOLY

Správný provoz digitálního diagnostického systému Genius vyžaduje připojení digitálního zobrazovače, serveru pro správu snímků a prohlížečící stanice a vyžaduje spojení mezi serverem pro správu snímků a laboratorním archivačním systémem. Pokyny v tomto návodu k obsluze popisují provoz části digitálního zobrazovače celého systému. Další informace o těchto součástech naleznete v návodu k obsluze prohlížečící stanice a v návodu k obsluze serveru pro správu snímků.

Běžný provoz digitálního zobrazovače Genius spočívá v zapnutí počítače digitálního zobrazovače a digitálního zobrazovače, vložení připravených sklíčků do držáků sklíčků a spuštění funkce zpracování sklíčků. Po ukončení zpracování sklíčků se držáky sklíčků vyjmou z digitálního zobrazovače. Během zpracování sklíčků je na uživatelském rozhraní k dispozici stav každého sklíčka a údaj o tom, která sklíčka mohou vyžadovat další pozornost obsluhy. Tyto informace jsou také vykazovány jako protokol událostí sklíčka. Zpráva může být zobrazena v uživatelském rozhraní nebo může být uložena jako soubor xml na USB jednotku.

Obsluha může kdykoli během zpracování sklíčků přerušit a obnovit zpracování nebo přerušit a zrušit zpracování.

V případě potřeby může být zařízení vypnuto podle předepsaného pořadí. Viz „Vypnutí digitálního zobrazovače“ na straně 4.35.

Viz Obrázek 4-1 schéma typického procesu zobrazování sklíčků.

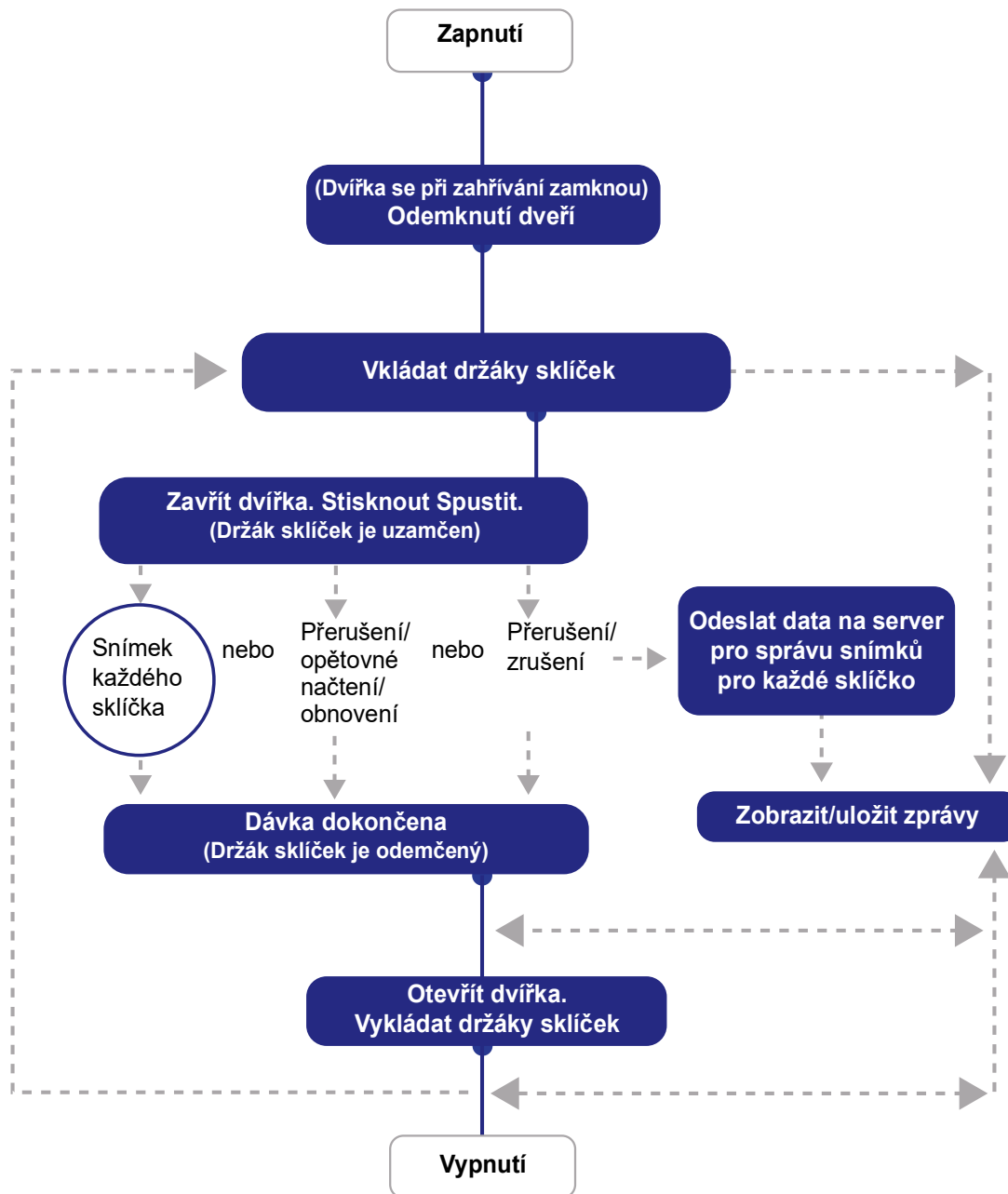

Obrázek 4-1 Typický proces zobrazování sklíček

ČÁST
B

PŘIPOJENÍ NAPÁJENÍ K ZAŘÍZENÍ

VAROVÁNÍ: Uzemněná zásuvka. Pojistky přístroje. Pokud bylo zařízení poškozeno, nezapínejte je ani je neprovozujte.

Napájení serveru, digitálního zobrazovače a počítače digitálního zobrazovače provedte podle následujícího postupu.

Poznámka: Všechny napájecí kabely musí být zapojeny do uzemněné zásuvky. Odpojení od zdroje napájení se provádí vytažením napájecího kabelu.

Napájení zařízení musí být provedeno v popsaném pořadí, aby byla navázána správná komunikace mezi digitálním zobrazovačem, počítačem digitálního zobrazovače a serverem pro správu snímků.

Ujistěte se, že dvířka a okno digitálního zobrazovače jsou zcela zavřená.

Poznámka: Počítač digitálního zobrazovače potřebuje připojení k serveru pro správu snímků, aby mohl správně fungovat.

Poznámka: Před zapnutím počítače digitálního zobrazovače je třeba zapnout digitální zobrazovač. Zapnutím napájení digitálního zobrazovače se spustí 7minutový zahřívací cyklus se spuštěným serverem pro správu snímků Genius.

4

PROVOZ DIGITÁLNÍHO ZOBRAZOVAČE

1. Pokud je okno nebo dveře otevřené, zobrazí se na dotykové obrazovce zpráva, abyste okno a dveře zavřeli. Pro pokračování zavřete okno a dveře.

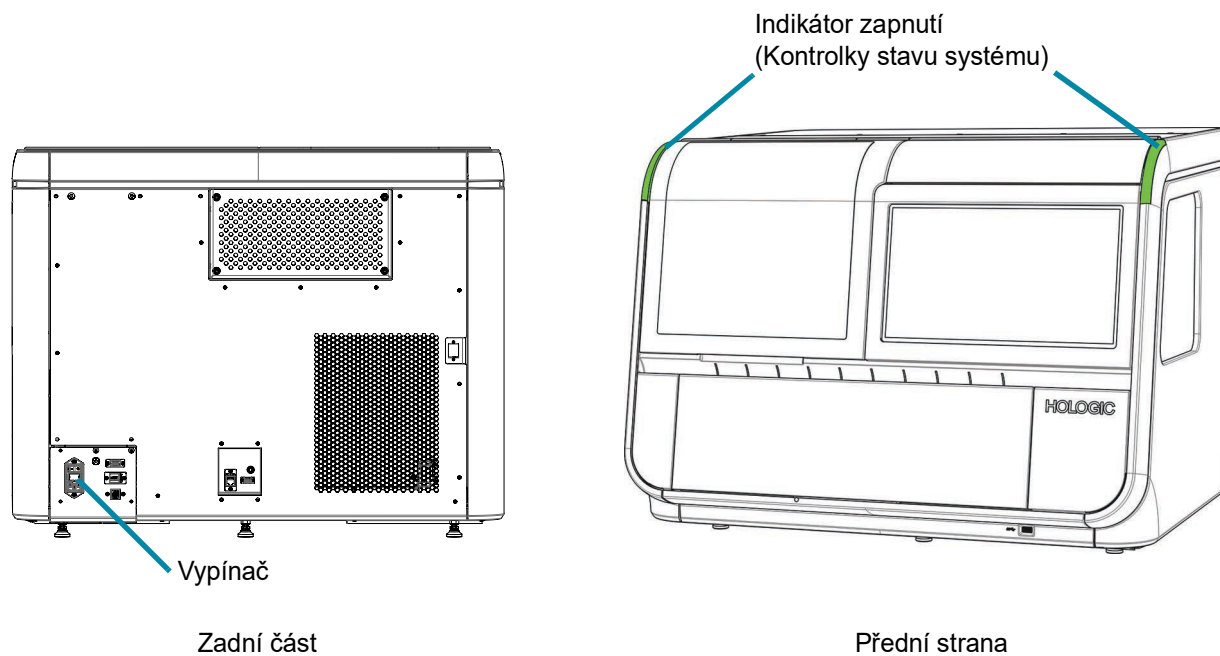

Obrázek 4-2 Spínač napájení digitálního zobrazovače

2. Stiskněte kolébkový spínač na zadní straně digitálního zobrazovače do polohy ON (I).
(Viz Obrázek 4-2.)

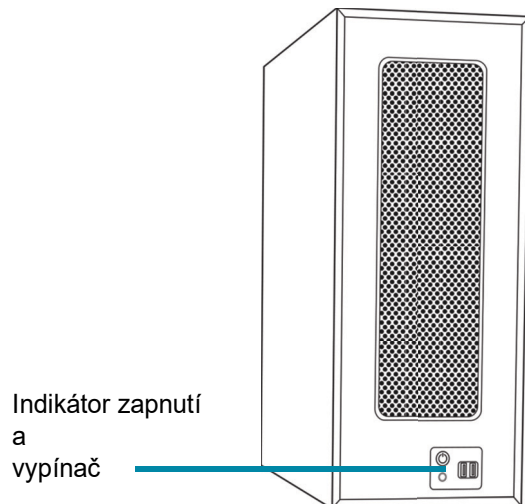

Obrázek 4-3 Zapnutí počítače digitálního zobrazovače

3. V počítači digitálního zobrazovače zapněte napájení. (Viz Obrázek 4-3.)
4. Dotyková obrazovka zobrazuje stav, když systém kontroluje různé subsystemy při spuštění systému. Na dotykové obrazovce se zobrazuje průběh samočinného testu při spuštění pomocí lišty a procenta. Mechanismy pro manipulaci se sklíčky se pohybují po dráze manipulace se sklíčky.

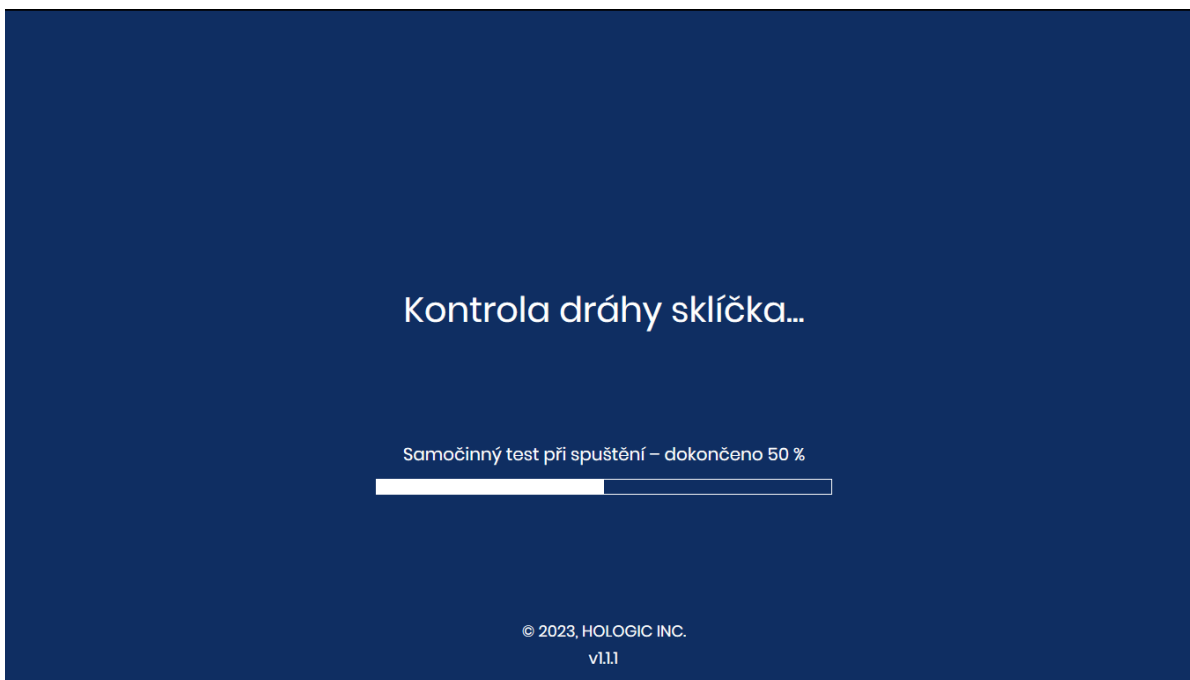

Obrázek 4-4 Probíhá zahřívání

Pokud je v přístroji během samočinného testu při spuštění detekováno sklíčko, vyjměte jej podle pokynů na dotykové obrazovce a zavřete okno.

- Pokud lze sklíčko přemístit do držáku sklíček, zobrazí se na dotykové obrazovce pokyny k umístění prázdného držáku sklíček do pozice 1 (Bay 1), aby přístroj mohl vrátit sklíčko do držáku sklíček.
- Pokud je v přístroji sklíčko, které nelze přesunout na držák sklíček, vyjměte sklíčko podle pokynů na dotykové obrazovce otevřením uchopovače sklíček.

Poznámka: Po ukončení zahřívacího cyklu zpráva zmizí a dveře se odemknou.

Když je digitální zobrazovač připraven k použití, zobrazí se obrazovka **Připraveno k zobrazení**. Viz Obrázek 3-1.

Chcete-li digitální zobrazovač vypnout, postupujte podle pokynů v části „Vypnutí digitálního zobrazovače“ na straně 4.35. Počítač digitálního zobrazovače a digitální zobrazovač by měl být vypnut v pořadí, které je zde popsáno.

MATERIÁLY POŽADOVANÉ PŘED UVEDENÍM DO PROVOZU

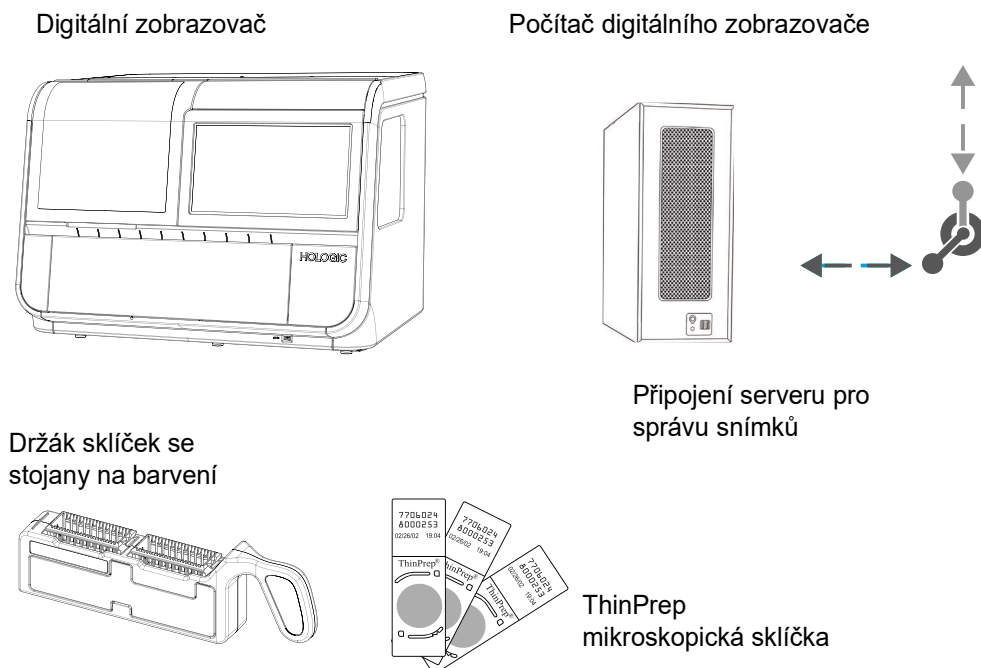

Obrázek 4-5 Položky požadované pro zpracování snímku sklíčka

Držáky sklíček jsou k dispozici při instalaci. Další informace pro objednávky naleznete na Informace o objednávce.

Digitální zobrazovač má dvě složky, procesor digitálního zobrazovače a počítač digitálního zobrazovače. Procesor digitálního zobrazovače nese držáky sklíček. Obsluha zajistí, aby byl procesor digitálního zobrazovače zapnutý, držáky sklíček byly správně vloženy a dveře byly před zpracováním sklíček bezpečně zavřeny. Uživatelské rozhraní je dotyková obrazovka na digitálním zobrazovači. Procesor digitálního zobrazovače zobrazí každé sklíčko a odešle data do počítače digitálního zobrazovače. Počítač digitálního zobrazovače obsahuje procesor zobrazovače a řídí elektromechanické funkce přístroje. U typů gynekol. vzorků počítač digitálního zobrazovače také analyzuje zobrazená data sklíček. U všech typů vzorků počítač digitálního zobrazovače odešle data, která mají být uložena na **Serveru pro správu snímků**.

Server pro správu snímků ukládá data týkající se sklíček a řídí komunikaci všech systémových služeb s ostatními zařízeními v digitálním diagnostickém systému Genius. Jedná se o hlavní ovladač, pokud je k serveru připojen více než jeden digitální zobrazovač.

OZNAČENÍ SKLÍČKA

Kamera, která snímá identifikační štítek sklíčka, rozpoznává čárové kódy (1rozměrné nebo 2rozměrné) nebo formát OCR (technologie optického rozpoznávání znaků). Nemůže číst obojí současně. V rámci počátečního nastavení digitální zobrazovače nebo když vaše laboratoř změní typy štítků na sklíčka, vyberte formát štítků prostřednictvím uživatelského rozhraní. Viz „Konfigurovat čárové kódy“ na straně 3.25.

Poznámka: U digitálních zobrazovačů nakonfigurovaných pro čtení jednorozměrných (1-D) a dvourozměrných (2-D) štítků na sklíčkách mohou mít držáky sklíček smíšené formáty štítků s čárovým kódem, pokud štítky na sklíčkách odpovídají konfiguraci v přístroji. Digitální zobrazovač nakonfigurovaný pro čtení štítků sklíček OCR nemůže číst štítky sklíček s čárovým kódem.

Formát OCR musí mít 14 číslic ve dvou řádcích, 7 číslic nad 7 číslicemi, přičemž ID pacienta je 11 číslic a na konci je 3místné CRC. Písmo musí mít velikost 12 bodů OCR-A. Pouze čísla, žádná písmena. (Viz Obrázek 4-6.) U některých procesorů ThinPrep se tento formát nazývá „OCR zobrazovač“.

Štítky sklíček s čárovým kódem mohou být 1rozměrné nebo 2rozměrné; veškerá požadovaná omezení naleznete v tabulce níže. Štítky sklíček mohou být vytištěny a aplikovány nebo přímo vytištěny či vyleptány na sklíčko. (Viz Obrázek 4-6.) V každém případě se ujistěte, že kontrast je dostatečný pro to, aby čtečka štítek přečetla.

Tabulka 4.1 Omezení sklíček na základě použitého symbolu čárového kódu

| | |
|---|--|
| 1-D kód 128 | Podporovány jsou všechny tisknutelné znaky ASCII 128.* Šířka čárového kódu se liší podle obsahu. Je vyžadováno minimálně 5 znaků a na sklíčko se vejde maximálně 8 písmen nebo 14 číslic. Kombinací se zkrátí maximální délka. |
| 1-D prokládaný 2 z 5 | Podporovány jsou pouze číslice. Formát 5, 7, 9 nebo 11 znaků +1 (volitelná) kontrolní číslice. |
| 1-D kód 93 | Podporované znaky jsou A–Z, 0–9, - + . \$ / % „mezera“*. Je vyžadováno minimálně 5 znaků a maximálně 8 znaků se vejde na sklíčko. |
| 1-D kód 39 | Podporované znaky jsou A–Z, 0–9, - + . \$ / % „mezera“*. Je vyžadováno minimálně 5 znaků a maximálně 6 znaků se vejde na sklíčko. (Jednoznaková kontrolní číslice je volitelná.) |
| 1-D Codabar | Podporované znaky jsou 0–9, : / + . - * \$* ABCD se používá jako počáteční a koncové znaky. |
| *Čárové kódy pro ID sklíček obvykle nemohou používat znaky zakázané v názvech souborů systému Windows (\, /, :, <, >, *, ?, " a). | |

Tabulka 4.1 Omezení sklíček na základě použitého symbolu čárového kódu

| | |
|--|--|
| 1-D EAN/JAN-13 | Podporované znaky jsou 0–9. Kód musí mít 13 číslic. |
| 2-D QR | Podporovány jsou všechny tisknutelné znaky ASCII 128.* |
| 2-D datová matice | Podporovány jsou všechny tisknutelné znaky ASCII 128.* Podporováno je maximálně 16 znaků. |
| *Čárové kódy pro ID sklíček obvykle nemohou používat znaky zakázané v názvech souborů systému Windows (\, /, :, ;, <, >, *, ?, " a). | |

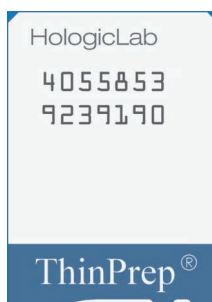

Příklady 1 rozměrného čárového kódu

Příklad
2-D čárového kódu

Formát OCR

Obrázek 4-6 Příklady umístění čárových kódů na sklíčko ThinPrep

VKLÁDÁNÍ DRŽÁKŮ SKLÍČEK

VAROVÁNÍ: Sklo. Ostré hrany.

Všechna sklíčka v jednom držáku sklíček musí být stejného typu (všechna sklíčka gynekol., všechna sklíčka negynekol. nebo všechna sklíčka UroCyte). Informace o určování typů sklíček naleznete v části „Vyberte typ vzorku pro držák sklíček“ na straně 3.13.

Při použití sekvence gynekol. lze použít pouze obarvená, zakrytá mikroskopická sklíčka zobrazovacího systému ThinPrep™. Doporučení pro média pro zakrytí sklíček naleznete v uživatelské příručce k barvivu ThinPrep.

Pro negynekologické preparáty lze použít pouze obarvené, zakryté preparáty ThinPrep™ pro negynekologické mikroskopy.

Pro mikroskopická sklíčka UroCyte lze použít pouze obarvená, zakrytá sklíčka ThinPrep™ UroCyte™.

UPOZORNĚNÍ: Sklíčka musí být zpracována na procesoru ThinPrep.

Viz Obrázek 4-7. Na mikroskopických sklíčkách zobrazovacího systému ThinPrep jsou vytištěné na sklíčku trvalé pomocné značky, které slouží k registraci pozice sklíčka v zobrazovacím stojanu.

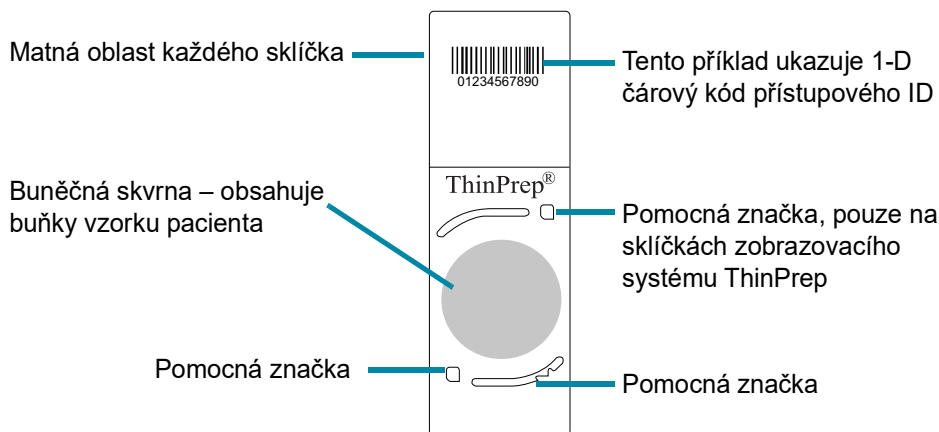

Obrázek 4-7 Mikroskopické sklíčko ThinPrep pro použití s digitálním zobrazovačem (zobrazeno mikroskopické sklíčko zobrazovacího systému ThinPrep pro gynekol. vzorek)

UPOZORNĚNÍ: Aby se zabránilo zbytečným událostem při dávkovém zpracování sklíček, musí být sklíčka správně umístěna do držáků sklíček.

Před vložením do držáků sklíček vizuálně zkontrolujte sklíčka.

Opatrně vložte mikroskopické sklíčka do stojanu na barvení sklíček, jedno sklíčko na každý slot. Sklíčko orientujte tak, aby strana se štítkem byla nahoře a směřovala k nápisu "up side", který je vyražen v barvicím stojanu.

Držák sklíček má dva otvory. Každý otvor pojme jeden stojan mikroskopických sklíček. Jemně spusťte sklíčka ve stojanu na barvení sklíček do držáku sklíček.

Pokud je stojan na barvení v držáku sklíček otočen nesprávným směrem, sklíčka nebudou sedět rovně, lopatka na boku držáku sklíček bude vyčnívat a objeví se červené výstupky. Pokud je stojan na barvení v držáku sklíček obráceně, nelze držák sklíček do digitálního zobrazovače vložit.

Držák sklíček lze použít s jedním nebo dvěma stojany na barvení. Na digitálním zobrazovači lze spustit držák sklíček s 1–40 sklíčky. Digitální zobrazovač začíná se sklíčkem, které je nejdále od rukojeti držáku sklíček.

SPRÁVNÁ POZICE SKLÍČKA:

Štítky sklíček směrem od rukojeti držáku sklíček.
Prázdné sloty jsou v pořádku.

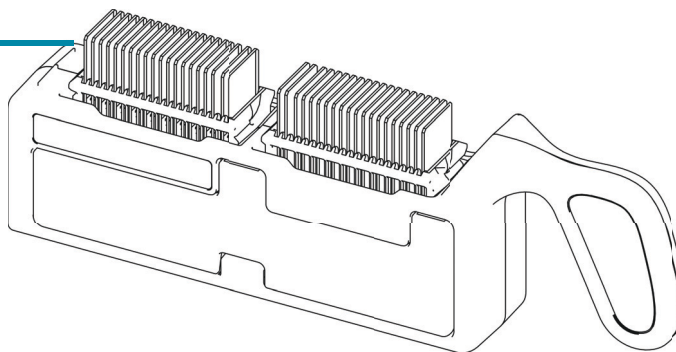

NESPRÁVNÉ VLOŽENÍ SKLÍČKA:

Stojan na barvení obráceně – viditelné červené výstupky.
Zasunutí obráceně nebo vzhůru nohama
Více sklíček v jednom slotu
Křivé nebo šikmé zasunutí sklíček mezi sloty

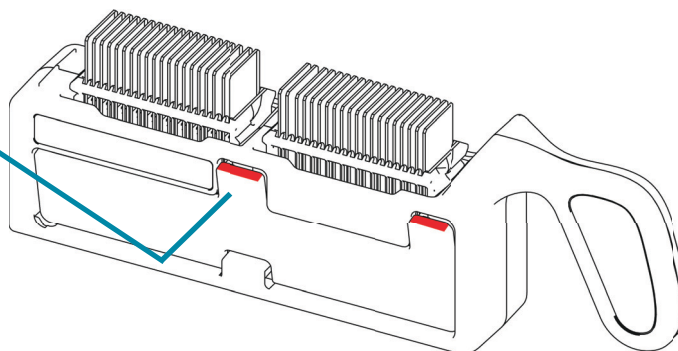

Obrázek 4-8 Vkládání sklíček do držáku sklíček

Při vkládání sklíček se ujistěte, že:

- Pro gynekologické vzorky se používají mikroskopická sklíčka zobrazovacího systému ThinPrep™ s pomocnými značkami. Pomocné značky by neměly být poškrábané nebo obarvené.

UPOZORNĚNÍ: Fixační média musí být před vložením do zobrazovací stanice zcela suchá.

- Krycí médium musí být suché (vlhké médium by mohlo způsobit poruchu zařízení). To je obzvláště důležité pro sklíčka používající skleněná krycí sklíčka.
- Sklíčka musí být čistá (žádné otisky prstů, prach, nečistoty, bubliny). Sklíčka držte při manipulaci za okraje. Odštípnutá nebo poškozená sklíčka nemusí být zobrazena.
- Krycí sklíčko nesmí přesahovat povrch sklíčka.
- Štítek se nanáší hladce, bez převisu. (Zvednuté hrany se mohou při manipulaci přilepit a způsobit poškození sklíček nebo poruchu přístroje.)
- Sklíčko je vhodně označeno pro použití s digitálním zobrazovačem. Viz „Označení sklíčka“ na straně 4.7.
- ID sklíčka ve formátu OCR nelze kombinovat s ID sklíčka v žádném formátu čárového kódu ve stejném držáku sklíček.

Digitální zobrazovač musí být nastaven tak, aby odpovídal formátu štítků sklíček v držáku sklíček. Více informací naleznete v „Konfigurovat čárové kódy“ na straně 3.25. Jakmile je konfigurace nastavena, nastavení přetrvává.

Každý držák sklíček pojme až 40 sklíček. Není nutné, aby byla sklíčka řazena v určitém pořadí; sloty mohou být vynechány.

ČÁST F

VLOŽIT DRŽÁK SKLÍČEK DO DIGITÁLNÍHO ZOBRAZOVAČE

1. Otevřete dvířka a získáte přístup k ploše držáku sklíček. Dráhy nebo pozice na ploše držáku sklíček jsou označeny 1–10, přičemž pozice 1 je nejvíce vlevo.
2. Ověřte nebo vyberte typ sklíčka pro dráhu. Pozice na ploše držáku sklíček jsou zobrazeny na dotykovém displeji.
 - Chcete-li změnit označení typu sklíčka pro držák sklíček, dotkněte se názvu typu sklíčka nad pozicí na dotykové obrazovce. Klepnutím vyberte název požadovaného typu sklíčka (gynekol., negynekol. nebo UroCyte). Pozici 10 lze také označit jako držák chybových sklíček (gynekol., negynekol., UroCyte nebo chyba).

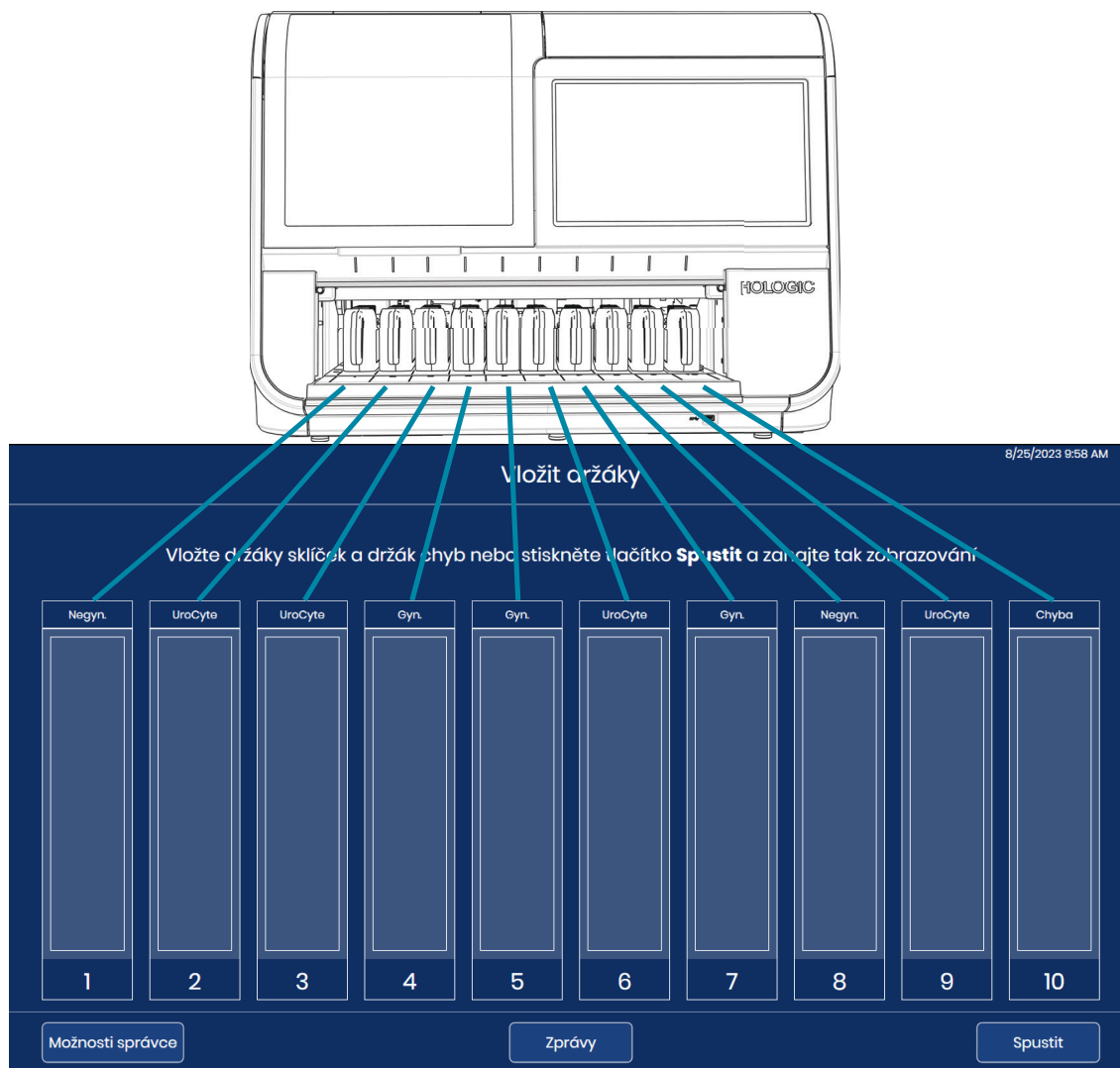

Obrázek 4-9 Plocha držáku sklíčků odpovídá displeji dotykové obrazovky

3. Držte za rukojeť naložený držák sklíčků a umístěte jej do prázdné pozice na otevřených dveřích. Kontrolka nad neaktivní pozicí držáku sklíčků svítí zeleně.
4. Zatlačte držák sklíčků dopředu. Drážka ve spodní části držáku sklíčků se vejde na kolejnici v poli držáku sklíčků. Držák sklíčků je správně usazen, když zacvakne do západky a dotkne se senzoru na vzdálené straně přístroje. Když je držák sklíčků na svém místě, zobrazení pozice na dotykovém displeji se změní na světlejší modrou barvu. Kontrolka nad neaktivní pozicí držáku sklíčků svítí zeleně.

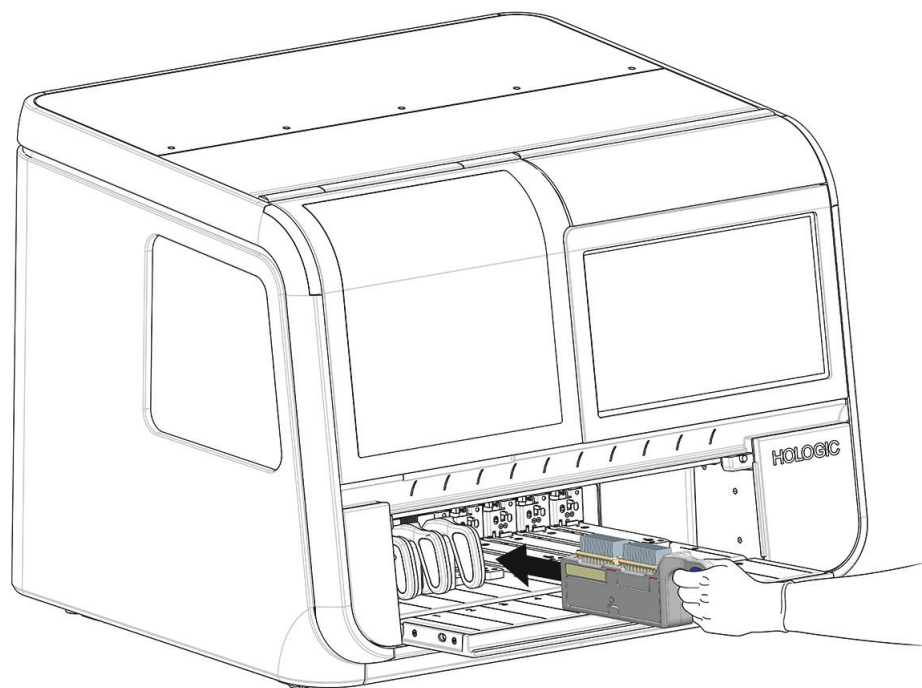

Obrázek 4-10 Zatlačit naložený držák sklíček do prázdné pozice

Sklíčka lze zobrazovat s 1–10 držáky sklíček vloženými do digitálního zobrazovače. Digitální zobrazovač začne zpracovávat držák sklíček nejdále vlevo a pokračuje kolem všech otevřených pozic. Digitální zobrazovač pojme až 10 držáků sklíček. Není nutné, aby byly držáky sklíček řazeny v určitém pořadí; dráhy mohou být vynechány.

Držáky sklíček nelze vkládat ani vyjímat z digitálního zobrazovače, pokud jsou sklíčka z daného držáku sklíček v procesu. Držák sklíček je uzamčen na místě a kontrolka nad pozicí na plochu držáku sklíček svítí červeně, dokud nejsou dokončeny procesy zobrazování sklíček z daného držáku sklíček.

Zpracování může obsluha pozastavit a vložit držáky sklíček do prázdné pozice, do pozice, kde je zpracování sklíček dokončeno, nebo do pozice, kde lze vložit skupinu sklíček z důvodu naléhavosti. Viz „Zpracování sklíčka Stat“ na straně 4.31.

5. Pokračujte v nakládání držáků sklíček do dostupných drah na ploše držáku sklíček.

Poznámka: K dispozici je deset drah držáku sklíček. Vložte tolik držáků sklíček, kolik je potřeba. Každý držák sklíček pojme 40 sklíček pro celkovou velikost dávky 400 sklíček. Pro zahájení snímkování sklíček musí být přítomen alespoň jeden držák sklíček obsahující alespoň jedno sklíčko.

Poznámka: Pokud je pozice 10 označena jako chybový držák, vložte před zahájením zpracování sklíček do pozice 10 držák s prázdnými stojany na barvení.

6. Úplně zavřete dvířka.

ZPRACOVÁNÍ SKLÍČKA

1. Zpracování zahájíte stisknutím tlačítka **Spustit** na dotykové obrazovce. Dveře a okno musí být zavřené a před tím, než je tlačítko **Spustit** dostupné, musí být vložen minimálně jeden držák sklíček.

Poznámka: Pokud je pozice 10 označena jako chybový držák, musí být před stisknutím tlačítka **Start** do pozice 10 vložen také držák sklíček s prázdnými stojany na barvení.



Obrázek 4-11 Začátek zobrazování sklíček: Vložte držáky sklíček nebo stiskněte tlačítko **Spustit**

2. Digitální zobrazovač prochází sekvencí zde uvedených událostí.

Tabulka 4.2 Sekvence událostí v zobrazovaných sklíčkách

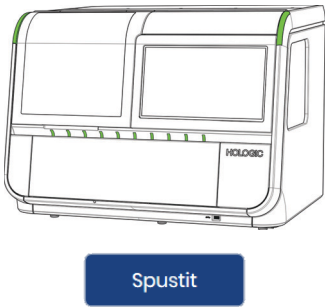
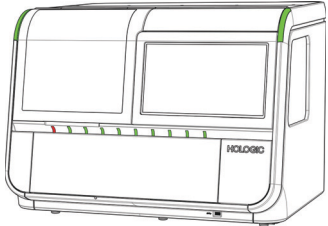
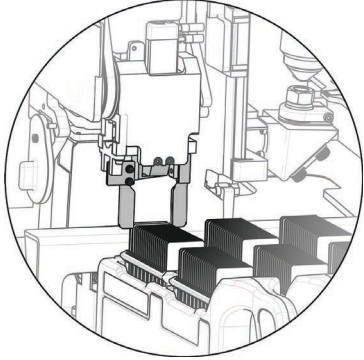
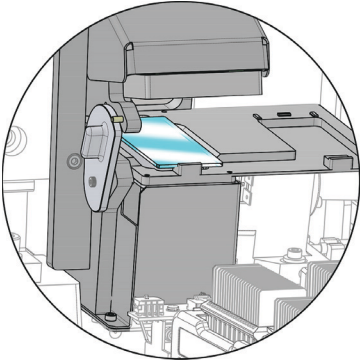
| | |
|---|---|
|  | <p>Je stisknuto tlačítko Spustit.</p> |
|  | <p>Dvířka se uzamknou a zůstanou uzamčeny, dokud se zpracování sklíček neukončí nebo dokud je obsluha nezastaví.</p> <p>Zkontrolujte přítomnost sklíček v jednom držáku sklíček. Kontrolka držáku sklíček pro tento držák sklíček se rozsvítí červeně.</p> <p>Software odhaduje čas zpracování všech sklíček vložených do prvního držáku.</p> |
|  | <p>Odstraňte jedno sklíčko z jednoho držáku sklíček.</p> <p>Zpracování sklíček začíná prvním obsazeným držákem sklíček vlevo (pozice s nižšími čísly) a pokračuje směrem doprava (pozice s vyššími čísly).</p> <p>V rámci každého držáku sklíček začíná zpracování sklíček sklíčkem v obsazeném slotu nejdále od rukojeti držáku sklíček.</p> |
|  | <p>Přesuňte sklíčko na makro stanici. Naskenujte sklíčko pomocí makro skeneru a zachyťte ID sklíčka na štítku sklíčka.</p> <p>Pomocí Konfigurovat ID sklíčka – gynekol. sklíčka nastavení můžete zaznamenat přístupové ID na základě ID sklíčka na štítku sklíčka.</p> <p>Zkontrolujte, zda sklíčko již nebylo zobrazeno.</p> |

Tabulka 4.2 Sekvence událostí v zobrazovaných sklíčkách

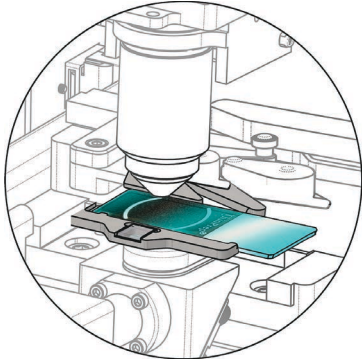
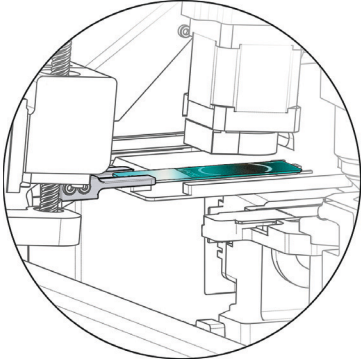
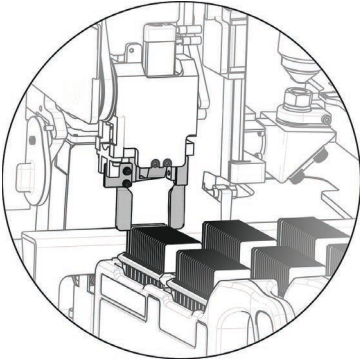
| | |
|---|---|
|  | <p>Přesuňte sklíčko do stojanu pro zobrazování. Naskenujte sklíčko ve vysokém rozlišení.</p> <p>Zatímco je jedno sklíčko ve stojanu pro zobrazování vyjměte další sklíčko z držáku sklíček a přesuňte jej na makrostanici.</p> <p>Přesuňte rameno pro manipulaci se sklíčky na další obsazený držák sklíček a proveďte inventuru, abyste zjistili, kde jsou sklíčka vložena do držáku sklíček.</p> |
|  | <p>Odeslání identifikačního čísla přístupu, snímků sklíček a souvisejících dat (datum, čas, název digitálního zobrazovače atd.) na server pro správu snímků.</p> <p>Server pro správu snímků ukládá tato data, aby k nim bylo možné přistupovat z prohlížečské stanice.</p> <p>Chcete-li uvolnit rameno pro manipulaci se sklíčkem pro posunutí dalšího sklíčka, dočasně umístěte sklíčko na stanici do fronty.</p> |
|  | <p>Vrácení sklíčka do jeho držáku.</p> <p>Poznámka: Obvykle je sklíčko vráceno do startovacího držáku. Pokud je pozice 10 označena jako chybný držák, vrátí se sklíčko s událostí sklíčka do chybného držáku v pozici 10.</p> |

Tabulka 4.2 Sekvence událostí v zobrazovaných sklíčkách

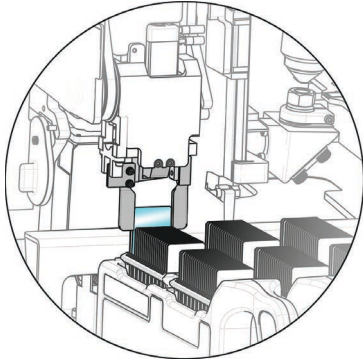
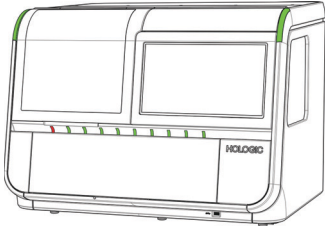
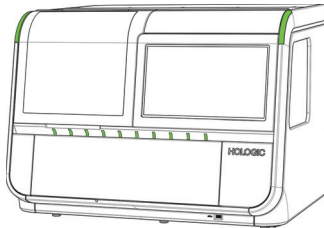
| | |
|---|---|
|  | <p>Odstranění dalšího dostupného sklíčka z držáku sklíček.</p> <p>Proces se opakuje, dokud není zpracováno každé sklíčko v držáku sklíček.</p> |
|  | <p>Po zpracování všech sklíčků v držáku sklíček se světlo nad pozicí držáku sklíček změní z červené na zelenou.</p> <p>Proces se opakuje, dokud nejsou zpracovány všechny držáky sklíček.</p> |
|  | <p>Digitální zobrazovač pokračuje, dokud není zpracováno každé sklíčko v každém držáku sklíček vloženém do přístroje.</p> |

3. Když zelená kontrolka signalizuje, že byly zpracována všechna sklíčka v držáku sklíček, lze držák sklíček vyjmout z digitálního zobrazovače.

Během zpracování sklíčka

Při zpracování sklíček se na dotykovém displeji mění informace o tom, jakého pokroku bylo dosaženo. Další informace o stavových indikátorech dotykového displeje naleznete v části „Indikátory stavu“ na straně 3.4. Obrázek Obrázek 4-12 ukazuje, jak dotykový displej indikuje průběh zpracování vložených držáků sklíček.



Obrázek 4-12 Stav zobrazování držáků sklíček (příklad)

| Legenda: Obrázek 4-12 | |
|-----------------------|--|
| ① | V tomto příkladu probíhá zpracování sklíček v držáku 1. Chcete-li otevřít podrobné zobrazení sklíček tohoto držáku sklíček, dotkněte se libovolného místa na obrázku držáku 1 na dotykové obrazovce. |
| ② | Držáky sklíček jsou v tomto příkladu uloženy v pozicích 2–5. Při zobrazování snímků z držáku sklíček v pozici 1 provedl digitální zobrazovač inventuru přítomnosti nebo nepřítomnosti sklíček v držácích sklíček v pozicích 2, 3, 4 a 5. Po zpracování všech sklíček v prvním držáku sklíček začne digitální zobrazovač zpracovávat sklíčka v dalším držáku sklíček, který je v tomto příkladu v pozici 2. |

| Legenda: Obrázek 4-12 | |
|------------------------------|--|
| ③ | Digitální zobrazovač zjistil, že držáky sklíček jsou načteny v pozicích 6, 7, 8 a 9 v tomto příkladu. Digitální zobrazovač provede inventuru přítomnosti nebo nepřítomnosti sklíček v těchto držácích sklíček. |
| ④ | Pozice 10 byla obsluhou určena jako chybný držák. V tomto příkladu bylo jedno sklíčko, které začalo v držáku sklíček v pozici 1, vráceno do chybového držáku v pozici 10. |
| ⑤ | Tlačítko Načíst/odebrat je k dispozici, když digitální zobrazovač zpracovává sklíčka. |
| ⑥ | Tlačítko Spustit je při zpracování sklíček digitálním zobrazovačem nahrazeno tlačítkem Ukončit . |

Digitální zobrazovač odesílá data pro každé sklíčko na server pro správu snímků. Kroužek v poli nad držákem sklíček na dotykovém displeji označuje průběh přenosu dat. Více informací naleznete v „Stav přenosu dat o sklíčku“ na straně 3.10.

Během zpracování sklíček se dotkněte obdélníku představujícího držák sklíček na dotykové obrazovce, aby se zobrazily podrobnosti o sklíčkách v tomto držáku, jak je znázorněno na obrázku Obrázek 3-6.

Pravidelná kontrola

V průběhu normálního provozu digitální zobrazovač pravidelně provádí kontrolu svých různých systémů a subsystémů. Pokud jsou dvířka otevřená, digitální zobrazovač vyzve obsluhu, aby dvířka zavřela. Dvířka se uzamknou. Na dotykovém displeji se zobrazí zpráva.

Obsluha nemůže podniknout žádné kroky. Jakmile je kontrola dokončena, digitální zobrazovač pokračuje v práci, kterou prováděl před přerušením z důvodu kontroly.

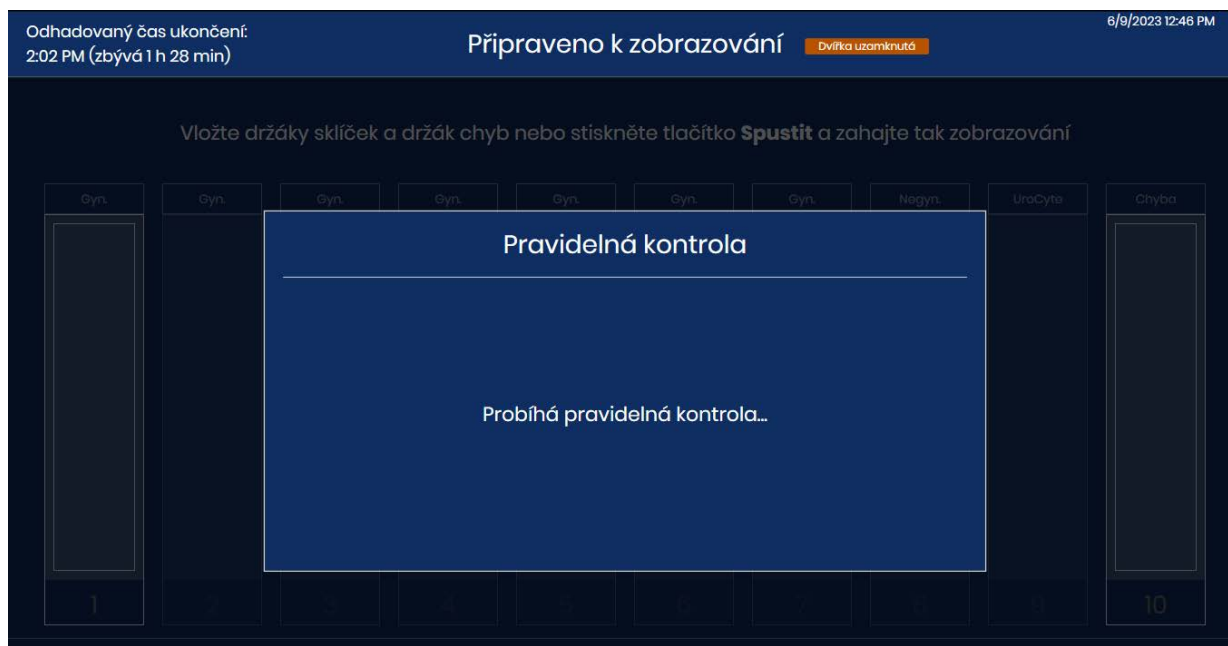

Obrázek 4-13 Pravidelná kontrola

Zpracování dokončeno

Po zpracování všech sklíčků ve všech držácích se na dotykové obrazovce zobrazí počet zpracovaných sklíčků a počet událostí na sklíčcích během zpracování.

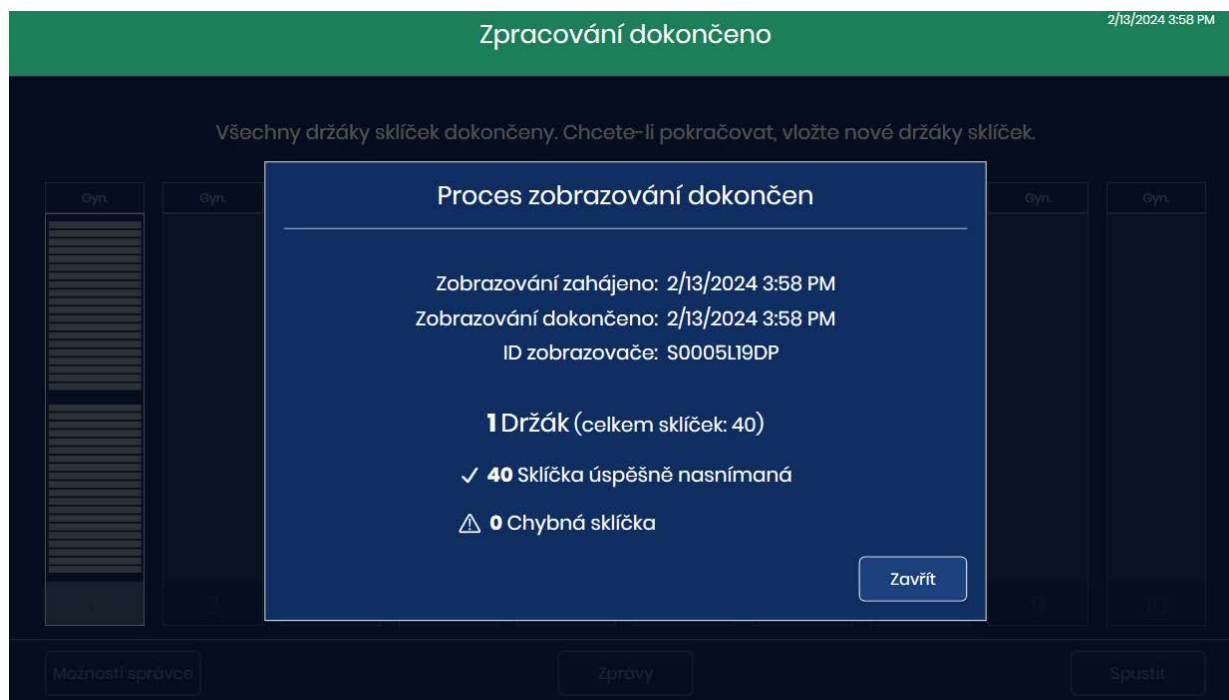

Obrázek 4-14 Zpracování dokončeno

Klepnutím na tlačítko **Zavřít** se vrátíte na hlavní obrazovku se zobrazením „Zpracování dokončeno“.

Události na sklíčku během zpracování

Jak digitální zobrazovač zpracovává sklíčka, mění se na dotykovém displeji zobrazení držáku sklíček, které znázorňuje průběh zpracování. Červený pruh označuje událost na sklíčku.

Během zpracování sklíček se dotkněte obdélníku představujícího držák sklíček na dotykové obrazovce, aby se zobrazily podrobnosti o sklíčkách v tomto držáku.

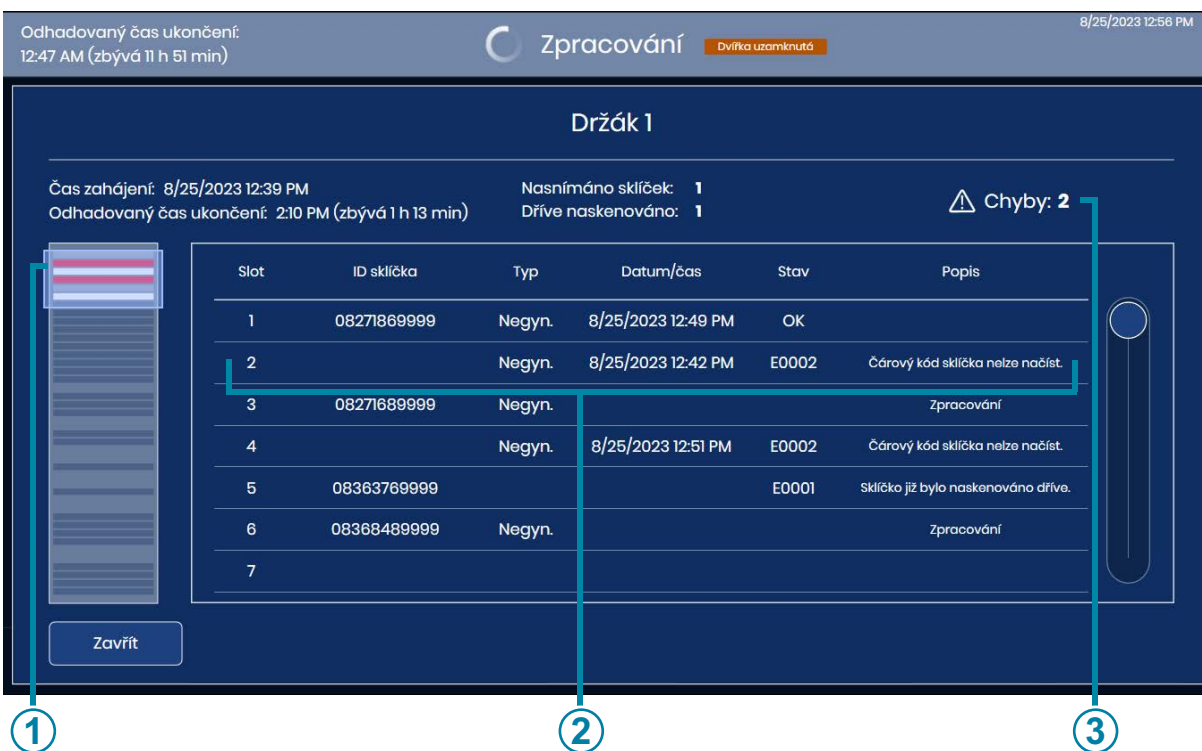

Obrázek 4-15 Události na sklíčku během zpracování

| Legenda: Obrázek 4-15 | |
|-----------------------|---|
| ① | Červený pruh představuje sklíčko s chybou. |
| ② | Na obrazovce je uvedeno číslo slotu ve stojanu na barvení, ID sklíčka, typ vzorku, datum a čas a popis chyby. |
| ③ | Jedná se o průběžný součet sklíček s chybami, které vznikly u sklíček v tomto držáku. |

Pokud sklíčko při zpracování způsobilo událost, použijte popis chyby a zjistěte, zda existuje nějaké nápravné opatření, které by umožnilo úspěšně zpracovat sklíčko na jiném držáku. To může zahrnovat například:

- Nesprávně vložené sklíčko do držáku sklíček.
- Sklíčko nebylo po vložení do držáku sklíček zcela suché.
- Fixační médium bylo na matné části sklíčka.
- Sklíčko obsahuje bubliny.
- Krycí sklíčko vyčnívá přes okraj a způsobuje rušení.
- Sklíčko je špinavé (prach, otisky prstů).
- Štítek sklíčka není čitelný pro skenování přístupového ID.
- Štítek sklíčka je čitelný, ale digitální zobrazovač je nakonfigurován pro čtení jiného typu čárového kódu nebo formátu OCR.
- Sklíčko již bylo zobrazeno (přístupové ID již v databázi serveru).

Poznámka: Při chybě „Sklíčko již bylo naskenováno dříve.“ vždy zkontrolujte ID sklíčka podle záznamu pacienta, abyste se ujistili, že se nejedná o duplicitní přístupové ID.

- Další chyby související se sklíčkem (ale ne nutně opravitelné uživatelem) mohou zahrnovat:
- Vzorek příliš hustý
- Vzorek je řídký
- Další biologické artefakty
- Okluze nebo díry v buněčné skvrně
- Sklíčko není mikroskopickým sklíčkem ThinPrep

Poznámka: Pokud digitální zobrazovač sklíčko úspěšně nezpracuje, tato sklíčka nelze zkontrolovat na prohlížecké stanici. Na digitálním zobrazovači se sklíčko může spouštět opakovaně.

VYKLÁDKA DRŽÁKU SKLÍČEK Z DIGITÁLNÍHO ZOBRAZOVAČE

1. Když je přístroj nečinný (nezpracovává sklíčka), otevřete dvířka pro přístup k ploše držáku sklíček. Dráhy nebo pozice na ploše držáku sklíček jsou označeny 1–10, přičemž pozice 1 je nejvíce vlevo.
2. Držák sklíček v pozici označené zeleným světlem lze z digitálního zobrazovače vyjmout. Uchopte rukojeť držáku sklíček a opatrně vytáhněte naložený držák sklíček zpět k sobě.

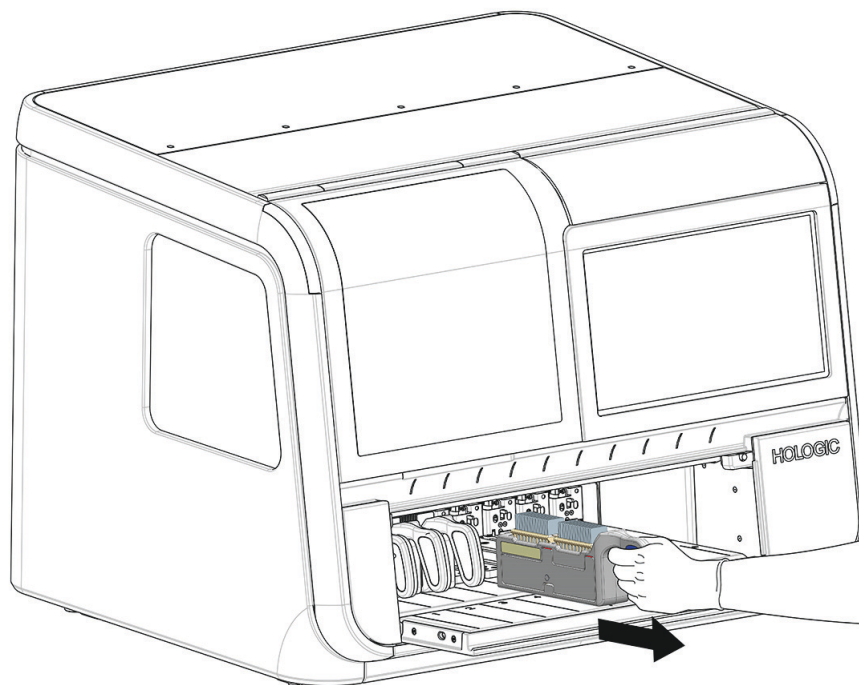

Obrázek 4-16 Vyjmutí držáku sklíček z digitálního zobrazovače

3. Když drážka na spodní straně držáku sklíček již není zapojena s lištou v prohlubni držáku sklíček, přesuňte držák sklíček na místo skladování.

UPOZORNĚNÍ: Se sklíčky manipulujte opatrně. Pokud je držák sklíček otočen vzhůru nohama, sklíčka vypadnou z držáku sklíček.

POUŽITÍ DRŽÁKU S CHYBNÝM SKLÍČKEM

Digitální zobrazovač lze nastavit tak, aby vracel sklíčka s událostmi na jedno ze dvou míst:

- Vraťte sklíčko do stejného držáku sklíček, ve kterém bylo spuštěno.
- Vraťte držák sklíček do chybového držáku sklíček v pozici 10.

Chcete-li označit pozici 10 jako držák sklíček s chybou, dotkněte se názvu typu sklíčka nad pozicí 10 a vyberte **Chyba**. Pozice 10, a pouze pozice 10, může být označena jako chybový držák sklíček. Pokud je pozice 10 označena jako chybový držák sklíček, zůstane výběr na digitálním zobrazovači, dokud nebude znovu změněn. V případě potřeby může obsluha změnit nastavení kdykoli, když je přístroj nečinný.

Chcete-li použít chybový držák sklíček, před zahájením zpracování sklíček vložte prázdný držák sklíček s jedním nebo dvěma prázdnými stojany na barvení.

Pokud je použit chybový držák sklíček, každé sklíčko, které má v celé sérii sklíček chybu, se vrátí na chybový držák sklíček, a nikoli na držák sklíček, ze kterého bylo spuštěno. V držáku sklíček, ze kterého bylo sklíčko spuštěno, bude prázdný slot pro jakékoli sklíčko, které se vrátí do chybového držáku sklíček. Protokol událostí sklíčka a zpráva o zobrazení popisují chybu a počáteční pozici držáku sklíček. Zpráva o chybovém držáku popisuje chybu a vrácenou pozici v chybovém držáku pro sklíčko.

Držák sklíček se dvěma stojany na barvení má kapacitu 40 sklíček. Když chybový držák zjistí, že zbývá pouze 10 volných slotů, zobrazí se na dotykovém displeji zpráva „málo místa“ a chybový držák se zobrazí žlutě.

Dotkněte se tlačítka **Vložit/odebrat** pro zastavení zpracování, aby se dvířka odemkla. Vyměňte plný chybový držák za prázdný chybový držák. Viz „Vkládání držáků sklíček“ na straně 4.9.

Digitální zobrazovač zastaví zpracování a stavové kontrolky systému blikají oranžově, pokud chybový držák plné kapacity.

Vyměňte plný chybový držák za prázdný chybový držák. Zvažte použití chybového držáku, kde je k dispozici operátor, který v případě potřeby nahradí plný chybový držák.

Popis sklíčků v držácích s chybovými sklíčky

Chcete-li zobrazit popisy události sklíčka pro každé sklíčko v chybovém držáku, dotkněte se grafiky představující chybový držák. Dotykový displej zobrazuje číslo slotu, ID sklíčka, typ, datum a čas, stav a popis.

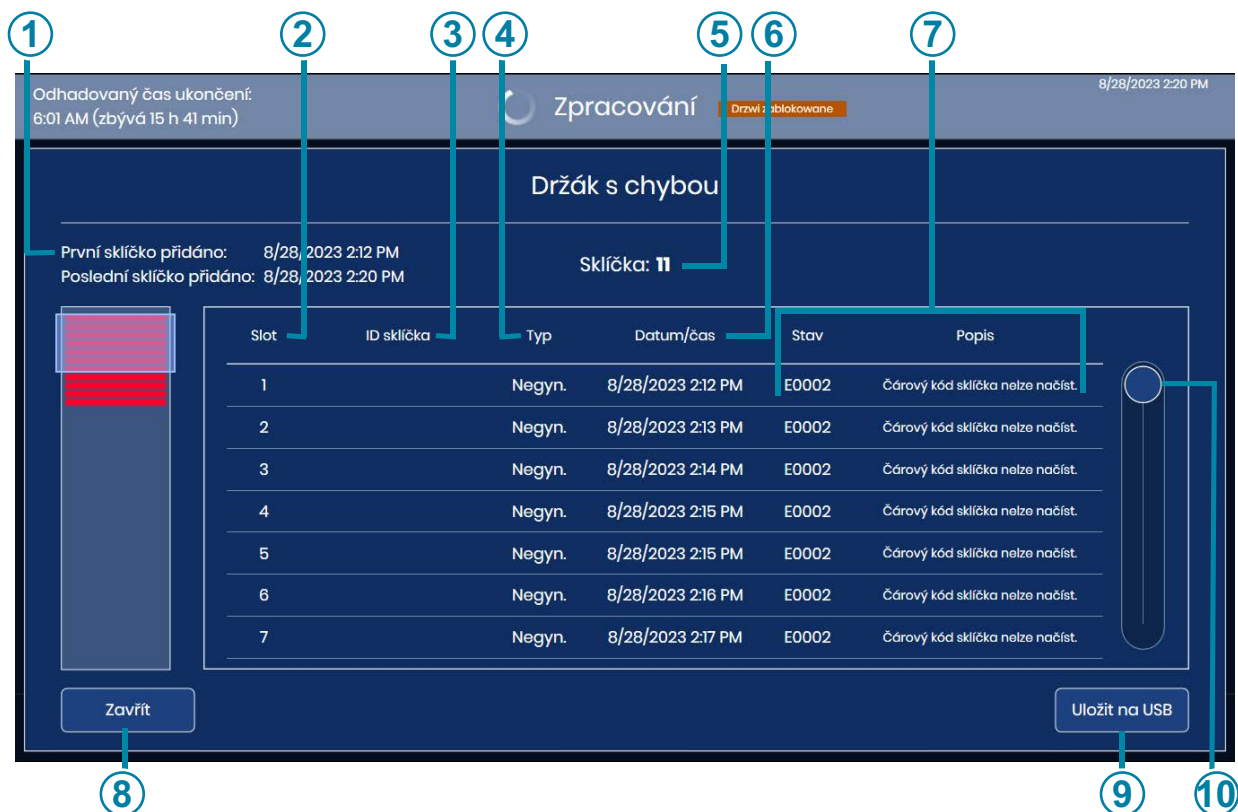

Obrázek 4-17 Podrobnosti pro sklíčka v chybovém držáku

| Legenda: Obrázek 4-17 | |
|-----------------------|--|
| ① | Časové období, kdy byl tento chybový držák používán |
| ② | Slot stojanu na barvení v chybovém držáku |
| ③ | Zobrazí se ID sklíčka (u sklíčků s úspěšně naskenovaným čárovým kódem) |

| Legenda: Obrázek 4-17 | |
|-----------------------|---|
| ④ | Typ vzorku: Gynekol., UroCyte nebo negynekol |
| ⑤ | Množství sklíčků v chybném držáku |
| ⑥ | Datum a čas, kdy k chybě došlo |
| ⑦ | Chybový kód a jeho popis |
| ⑧ | Klepnutím na tlačítko Zavřít se vrátíte na hlavní obrazovku zpracování |
| ⑨ | Uložit data jako xml soubor na USB disk |
| ⑩ | Dotykem a posunutím kroužku se pohybujete v seznamu |

Pokud je pozice 10 použita jako chybový držák, je každé sklíčko v chybovém držáku popsáno na několika místech. Popis chybového držáku na obrazovce a zpráva o chybovém držáku popisují chybový držák, ke kterému je sklíčko vráceno. Protokol událostí sklíčka a zpráva o zobrazení popisují sklíčko a jeho událost na základě toho, kde bylo sklíčko spuštěno. Další informace o zprávách naleznete v části „Zprávy“ na straně 3.42.

POZASTAVIT A OBNOVIT DÁVKU

Přerušit zpracování sklíčka

Zpracování sklíček může být přerušeno a obnoveno nebo přerušeno a zrušeno prostřednictvím uživatelského rozhraní. Zpracování sklíček může být přerušeno z níže uvedených důvodů:

UPOZORNĚNÍ: Digitální zobrazovač je navržen tak, aby zajistil návrat všech sklíček z držáku sklíček do držáku sklíček předtím, než přístroj ukončí zpracování. Všechna sklíčka v držáku sklíček musí být před odstraněním držáku sklíček vrácena do držáku sklíček.

- Spuštění sklíčka Stat
 - Vyjmutí dokončených držáků sklíček a vložení nových držáků sklíček, aby digitální zobrazovač nepřetržitě zpracovával sklíčka
 - Vypnutí systému před známou událostí výpadku napájení
 - Vypnutí systému za účelem údržby nebo opravy
 - Řešení pozorovatelných chyb vkládání sklíček
1. Chcete-li vložit nebo odebrat jeden nebo více držáků sklíček, zatímco digitální zobrazovač zpracovává sklíčka, dotkněte se tlačítka **Vložit/odebrat** na dotykové obrazovce.

Poznámka: Při pozastavení zpracování dbejte na odstranění správného držáku sklíček. Když je držák sklíček odstraněn a nový držák sklíček je vložen ve stejné pozici, digitální zobrazovač předpokládá, že sklíčka v tomto držáku sklíček je třeba zpracovat. Pokud je zpracování pozastaveno a držák se zpracovanými sklíčky je omylem odstraněn a nahrazen stejným držákem, digitální zobrazovač se pokusí sklíčka v tomto držáku znovu zpracovat. Digitální zobrazovač si vezme čas a nahlásí, že tato sklíčka byla naskenována již dříve.

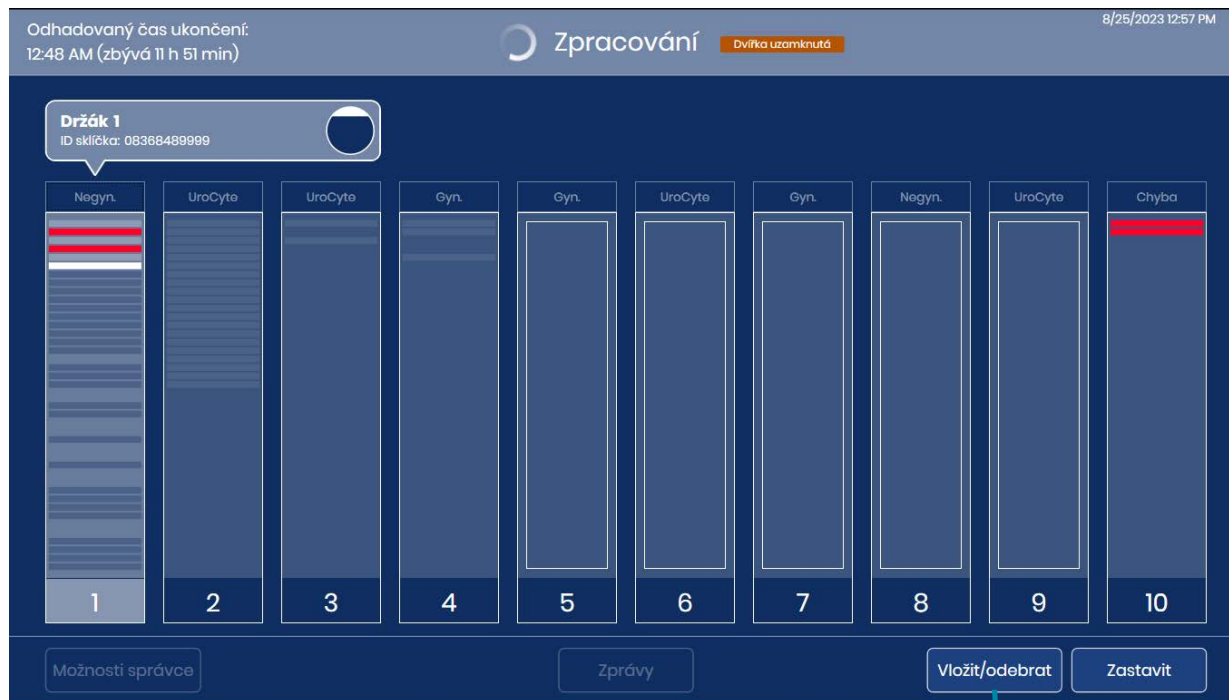

Tlačítko **Vložit/odebrat**

Obrázek 4-18 Zpracování sklíčka: Tlačítko Vložit/odebrat

4

PROVOZ DIGITÁLNÍHO ZOBRAZOVAČE

2. Digitální zobrazovač dokončí zpracování sklíčka nebo sklíčků odstraněných z držáku sklíčků do 60 sekund. Dotyková obrazovka zobrazuje stav **Zpracování pozastaveno**. Aktivní držák sklíčků, označený červenou kontrolkou nad dvířky, nelze vyjmout ani vyměnit.

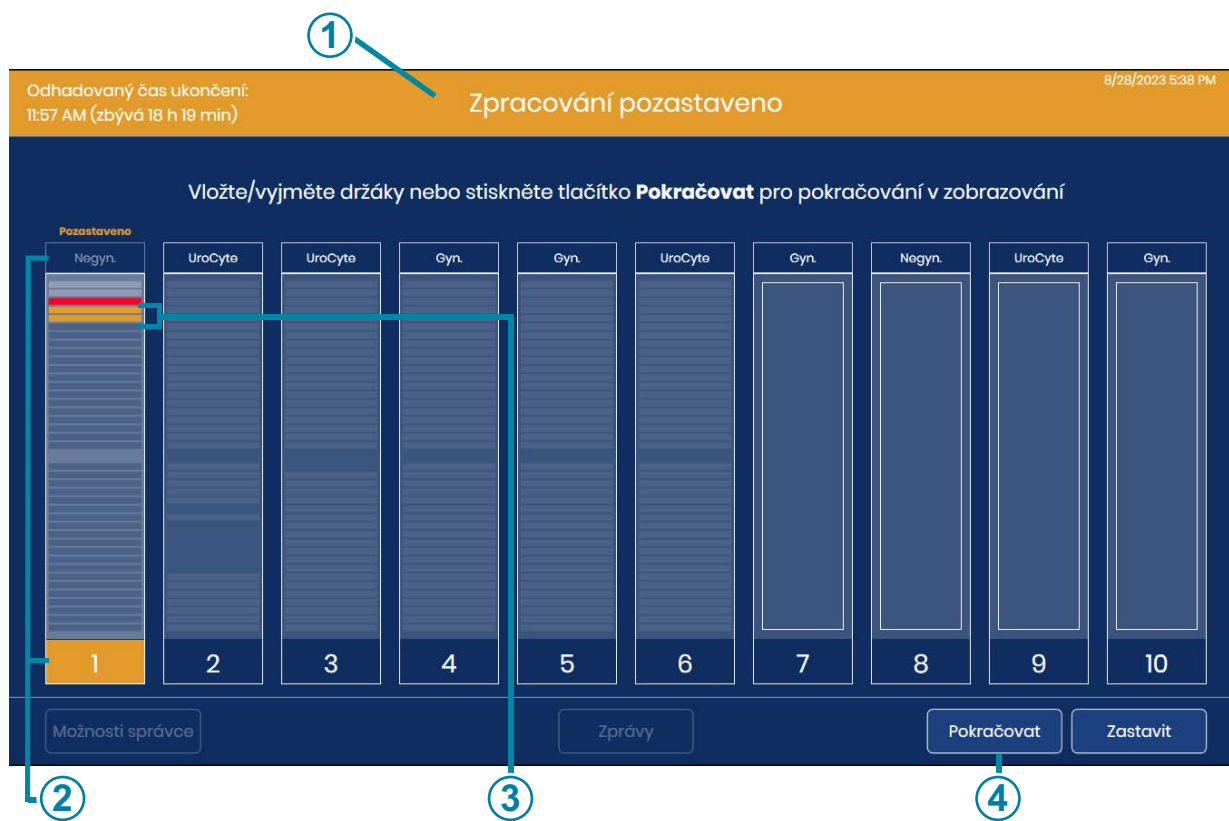

Obrázek 4-19 Zpracování sklíčka pozastaveno

| Legenda: Obrázek 4-19 | |
|------------------------------|--|
| ① | Oranžový nadpis označuje, že zpracování je pozastaveno |
| ② | Oranžová barva označuje, že zpracování je pozastaveno. V tomto příkladu probíhalo zpracování sklíčků z držáku sklíčků 1, když bylo zpracování pozastaveno. |
| ③ | V tomto příkladu měl digitální zobrazovač při pozastavení zpracování dvě sklíčka mimo držák. |
| ④ | Tlačítko Pokračovat |

3. Otevřete dvířka.
4. Vyjměte držák sklíček z pozice zeleného světla nebo vložte držák sklíček se sklíčky do pozice zeleného světla.
 - A. Dokončené držáky sklíček mohou být odstraněny a nahrazeny nezpracovanými držáky sklíček nebo pozice držáků sklíček mohou zůstat prázdné.

Poznámka: Chybový držák sklíček může být také odstraněn a nahrazen prázdným držákem sklíček s prázdnými stojany na barvení. Chybový držák nesmí obsahovat žádná sklíčka, když je chybový držák měněn, zatímco zpracování na digitálním zobrazovači je pozastaveno.

- B. Pokud jsou nedokončené držáky sklíček odstraněny, musí být znovu zobrazeny v jiném čase, aby byly považovány za úplné.
 - C. Pokud má být systém vypnut, odstraňte držáky sklíček. Spusťte nezpracované držáky sklíček jindy.
5. Zavřete dvířka.
6. Chcete-li systém vypnout, stiskněte tlačítko **Ukončit**, když je přístroj zastaven. Další pokyny naleznete v části „Vypnutí digitálního zobrazovače“ na straně 4.35.
7. Stiskněte **Pokračovat** pro obnovení zpracování. Systém začne zpracovávat na dalším nezpracovaném sklíčku, které může být v držáku sklíček, který byl aktivní při stisknutí tlačítka **Vložit/odebrat**. Digitální zobrazovač provede inventuru jakéhokoli držáku sklíček, který byl vložen nebo vyměněn v přístroji. Zpracování pokračuje s dalším nezpracovaným držákem sklíček, na který dojde při obnovení provozu, počínaje držákem sklíček v nejnižší očíslované, obsazené pozici (poloha nejdále vlevo).

Zrušit zpracování po pozastavení zpracování sklíčka

1. Pokud má být systém vypnut, odstraňte držáky sklíček. Pokud je držák sklíček částečně zpracován a je kombinací zpracovaných a nezpracovaných sklíček, zvažte oddělení zpracovaných sklíček od nezpracovaných sklíček, aby se nezpracovaná sklíčka mohla spustit v jiném čase.
2. Chcete-li systém vypnout, stiskněte tlačítko **Ukončit**, když je přístroj zastaven. Další pokyny naleznete v části „Vypnutí digitálního zobrazovače“ na straně 4.35.

Zpracování sklíčka Stat

Dávka může být přerušena pro spuštění jednoho držáku sklíček Stat sklíčka. Obsluha může obnovit nebo ukončit dávku po spuštění stat sklíček, podobně jako pozastavení a obnovení za účelem vložení jiných držáků sklíček. Sklíčka stat nebo sklíčka jsou umístěna v držáku sklíček na libovolné pozici označené zeleným světlem. Lze spustit jedno až 40 sklíček.

1. Zatímco digitální zobrazovač zpracovává sklíčka, dotkněte se tlačítka **Vložit/odebrat** na dotykové obrazovce.
2. Digitální zobrazovač dokončí zpracování sklíčka nebo sklíček odstraněných z držáku sklíček. Dotyková obrazovka zobrazuje stav **Zpracování pozastaveno**. Aktivní držák sklíček, označený červenou kontrolkou nad dvířky, nelze vyjmout ani vyměnit.
3. Otevřete dvířka.

4

PROVOZ DIGITÁLNÍHO ZOBRAZOVAČE

4. Vložte držák sklíček obsahující sklíčka stat do dostupné pozice. Pokud jsou všechny pozice držáku sklíček plné, vyložte držák z pozice označené zeleným světlem, aby byl prostor pro držák stat sklíček. Pokud je jako chybový držák označena pozice 10, zvažte umístění držáku stat sklíček do jiné pozice, abyste udrželi pozici 10 pro chybový držák.
5. Dotykem obdélníku představujícího držák sklíček na dotykové obrazovce vyberte držák se stat sklíčky v tomto držáku.
6. Stiskněte tlačítko **Označit jako STAT**.

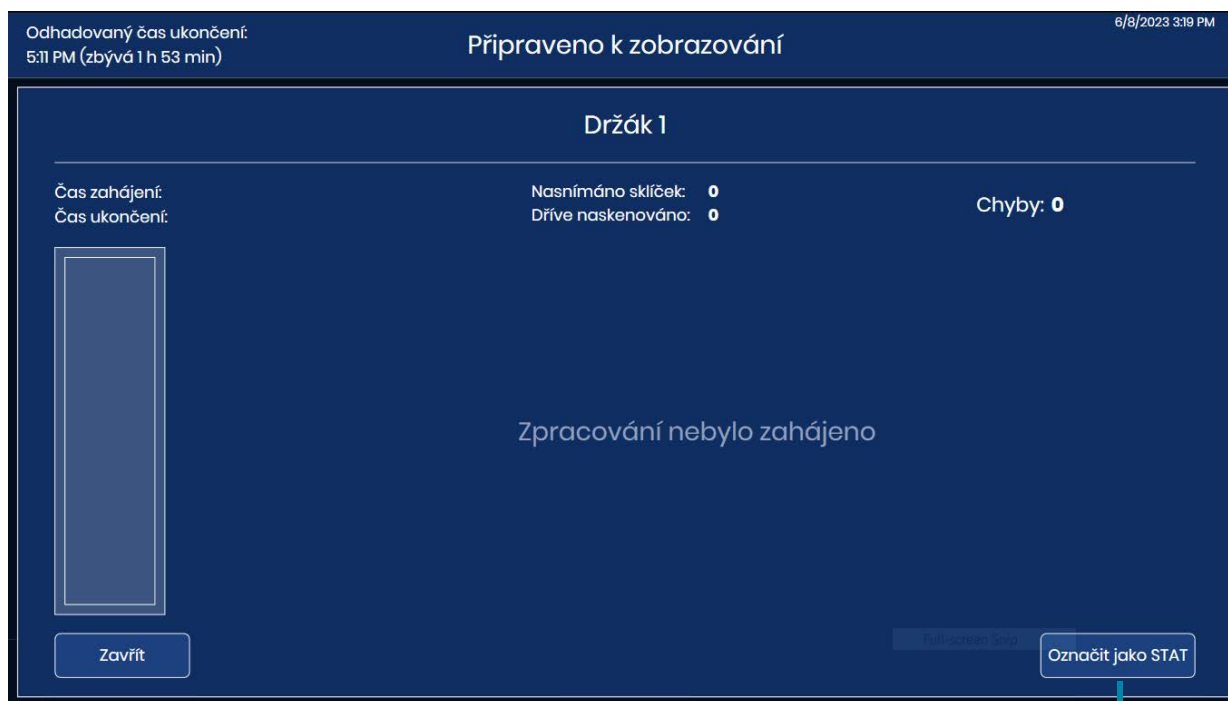

Tlačítko **Označit jako stat**

Obrázek 4-20 Spustit stat držák: Označit držák sklíček jako STAT

Na dotykové obrazovce se zobrazí zpráva „Označeno jako STAT – bude zpracováno následně“. Tlačítko v pravém dolním rohu se změní na tlačítko **Odebrat STAT**.

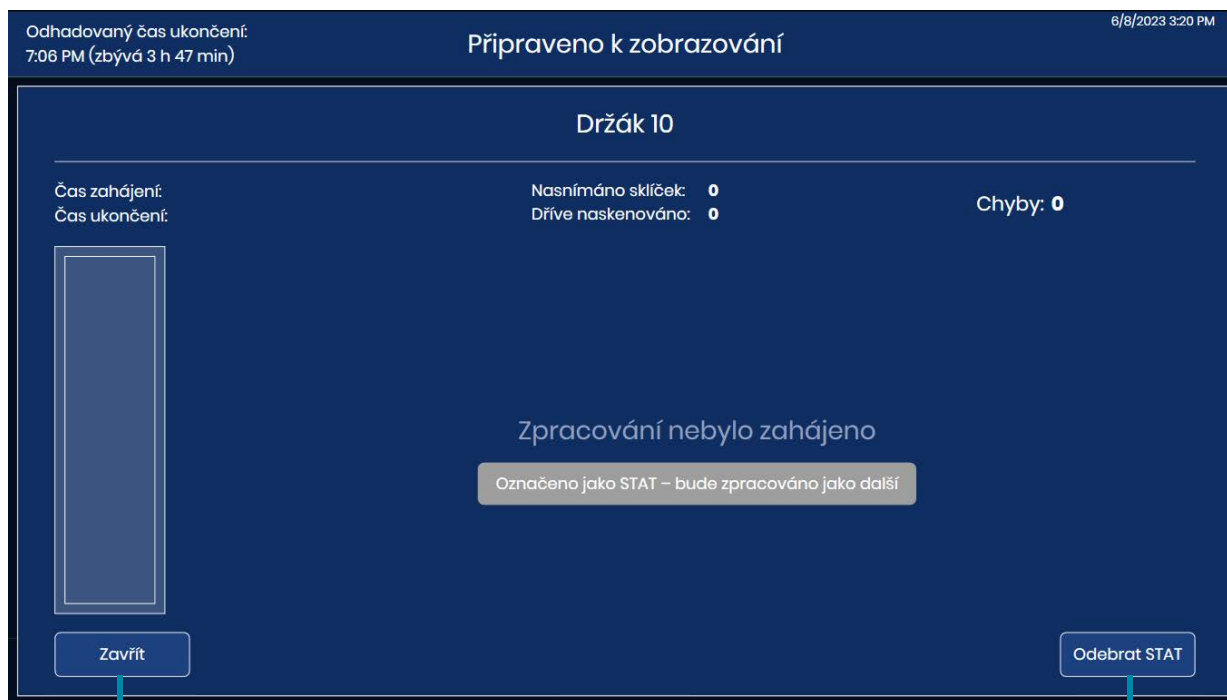

Tlačítkem **Zavřít** se vrátíte na obrazovku **Připraveno k zobrazení**

Tlačítko **Odebrat STAT**

Obrázek 4-21 Zpráva o potvrzení přerušení stat

7. Klepnutím na **Zavřít** opustíte tuto obrazovku a pokračujete se sklíčky stat. Nebo klepnutím na **Odebrat STAT** pokračujte ve zpracování sklíček z držáku sklíček s nezpracovanými sklíčky v nejnižší číslované pozici směrem k držáku sklíček s nejvyšší číslovanou pozicí (zleva doprava).
8. Dotkněte se možnosti **Pokračovat** a systém zpracovává sklíčka v držáku sklíček stat.

Poznámka: Pokud byla sklíčka vyjmuta z držáku sklíček při pozastavení zpracování, například pokud se sklíčko nachází na jednom ze stojanů přístroje, digitální zobrazovač vrátí tato sklíčka do držáku sklíček před zpracováním sklíček v držáku sklíček stat.

Na dotykovém displeji se zobrazí průběh sklíček v kazetě s držákem sklíček stat.

9. Po dokončení sklíček v držáku sklíček stat pokračuje zpracování sklíček z držáku sklíček s nejnižší očíslovanou pozicí. Pomocí tlačítka **Vložit/Nahradiť** odstraňte držák sklíček stat nebo počkejte na odstranění držáku sklíček stat, dokud nebude dokončeno zpracování všech držáků sklíček.

ZRUŠIT ZPRACOVÁNÍ

Zpracování zrušíte použitím tlačítka **Zastavit**. Tlačítko **Zastavit** je k dispozici, když digitální zobrazovač zpracovává sklíčka. Tlačítko **Zastavit** je k dispozici také v případě, že zpracování bylo přerušeno pomocí tlačítka **Vložit/odebrat**.

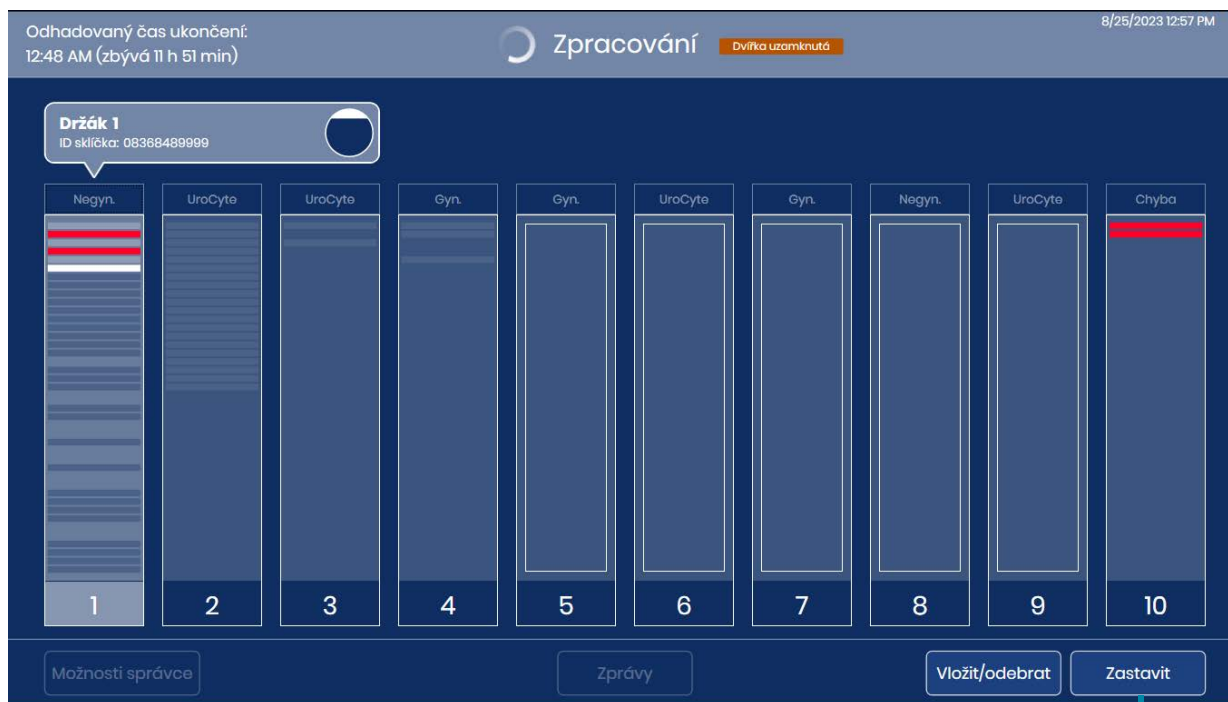
Tlačítko **Zastavit****Obrázek 4-22 Tlačítko Zastavit**

Přístroj dokončí aktuální krok pro všechna probíhající sklíčka a vrátí tato sklíčka do držáku sklíček. Pokračujte vypnutím výběrem možnosti „Ano“ na potvrzovací obrazovce. Dotykový displej se vrátí na hlavní obrazovku „Připraveno k zobrazování“.

ČÁST
L

VYPNUTÍ DIGITÁLNÍHO ZOBRAZOVAČE

VAROVÁNÍ: Nikdy nevypínejte napájení zařízení bez vypnutí systému prostřednictvím uživatelského rozhraní!

Digitální zobrazovač je určen k ponechání zapnutý. V případě, že je nutné digitální zobrazovač vypnout, postupujte podle těchto pokynů.

Normální vypnutí

Počítač digitálního zobrazovače

1. Zastavte jakékoli zpracování sklíček nebo počkejte, až bude digitální zobrazovač nečinný.
2. Na hlavní obrazovce se dotkněte **Možnosti správce**.



Tlačítko **Možnosti správce**

Obrázek 4-23 Klepnout na možnosti správce na hlavní obrazovce

3. Na obrazovce Možnosti správy se dotkněte tlačítka napájení.

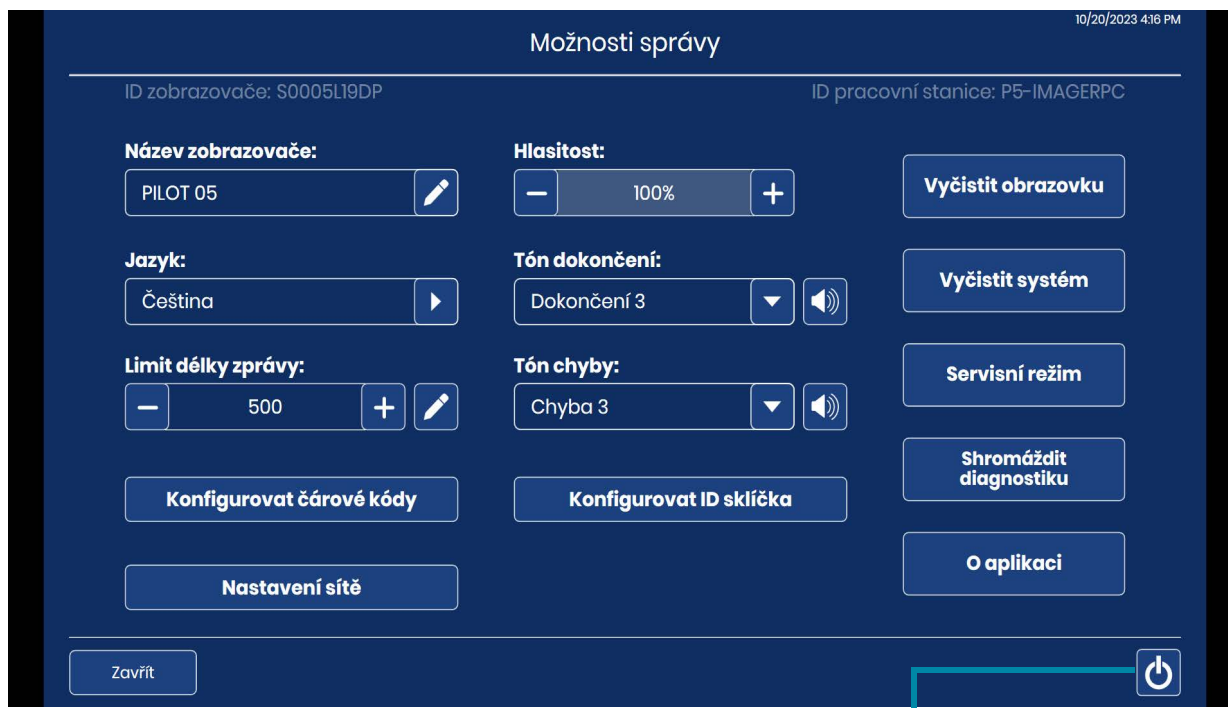

Tlačítko napájení pro vypnutí počítače digitálního zobrazovače

Obrázek 4-24 Tlačítko napájení na dotykové obrazovce

4. Chcete-li pokračovat ve vypínání, vyberte na potvrzovací obrazovce možnost **Vypnout**. (Viz Obrázek 4-25).

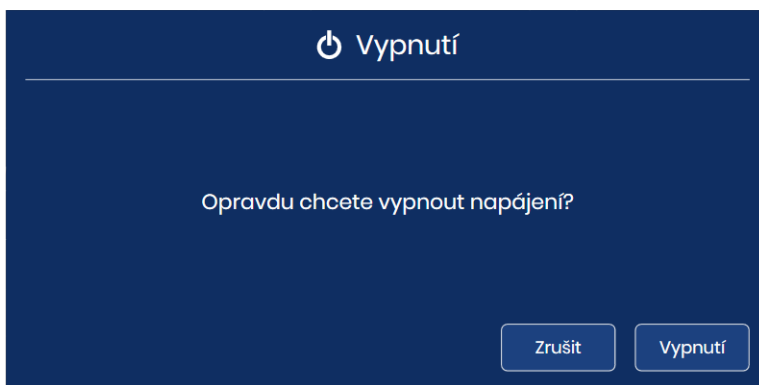

Obrázek 4-25 Potvrzení vypnutí

5. Počítač digitálního zobrazovače se vypíná. Dotyková obrazovka na procesoru digitálního zobrazovače a stavové kontrolky zhasnou.

Digitální zobrazovač

1. Chcete-li zcela odpojit napájení digitální zobrazovače, stiskněte po vypnutí počítače digitálního zobrazovače kolébkový vypínač na zadní straně digitálního zobrazovače. Viz Obrázek 1-7.

Vypnutí z důvodu výpadku proudu

Pokud dojde k výpadku proudu, po obnovení napájení postupujte podle běžných pokynů pro zapnutí přístroje. Viz „Připojení napájení k zařízení“ na straně 4.3.

Vyřazení přístroje z provozu (vypnutí na delší dobu)

V případě, že je nutné zařízení po instalaci přemístit, obraťte se na společnost Hologic. Viz Kapitola 8, Servisní informace.

Pokud má být digitální zobrazovač vypnutý po delší dobu, postupujte podle pokynů k vypnutí na „Vypnutí digitálního zobrazovače“ na straně 4.35.

Odstraňte všechny držáky sklíček z digitálního zobrazovače a bezpečně uložte všechna sklíčka se vzorky pacientů.

Zavřete dvířka.

Odpojte napájecí kabel digitálního zobrazovače.

**ČÁST
M****RESTARTOVÁNÍ SYSTÉMU**

Pokud se digitální zobrazovač z nějakého důvodu restartuje:

1. Vypněte součásti, jak je popsáno v „Vypnutí digitálního zobrazovače“ na straně 4.35.
2. Před zapnutím digitálního zobrazovače a počítače digitálního zobrazovače nechte uplynout 15 sekund. Viz „Připojení napájení k zařízení“ na straně 4.3.

4

PROVOZ DIGITÁLNÍHO ZOBRAZOVAČE

Tato stránka byla záměrně ponechána prázdná.

Kapitola pátá

Údržba digitálního zobrazovače

Aby byl zajištěn spolehlivý výkon systému, musí být pravidelně udržován. Provádějte údržbu systému podle popisu v této části. Systém vyžaduje každoroční dodatečnou preventivní údržbu prováděnou pracovníky společnosti Hologic.

| | |
|--------------------|---|
| Týdně nebo častěji | Čištění čekací stanice a uchopovačů sklíček |
| | Čištění makro stanice |
| | Čištění plošiny držáku sklíček |
| | Čištění držáků sklíček |
| Podle potřeby | Čištění ověřovacího čipu |
| | Čištění držáku sklíček prohlížecké stanice |
| | Čištění dotykové obrazovky |
| | Čištění vnějšího povrchu zobrazovacího zařízení |

Čištění systému

Pokud je třeba vyčistit některou součást vnitřního prostoru digitálního zobrazovače, použijte režim **Čištění systému**. Režim Čištění systému odpojuje rameno pro manipulaci se sklíčkem, což umožňuje obsluhu jemně pohybovat ramenem pro lepší přístup do vnitřku přístroje.

1. Na hlavní obrazovce vyberte možnost **Možnosti správce**. Poté vyberte možnost **Čištění systému**.



Obrázek 5-1 Tlačítko Čištění systému

2. Na potvrzovací obrazovce klepnutím na tlačítko **OK** vypnete motory, aby mohl operátor přistupovat k částem digitálního zobrazovače. Chcete-li akci zrušit a vrátit se na obrazovku Možnosti správy, dotkněte se tlačítka **Zrušit**.

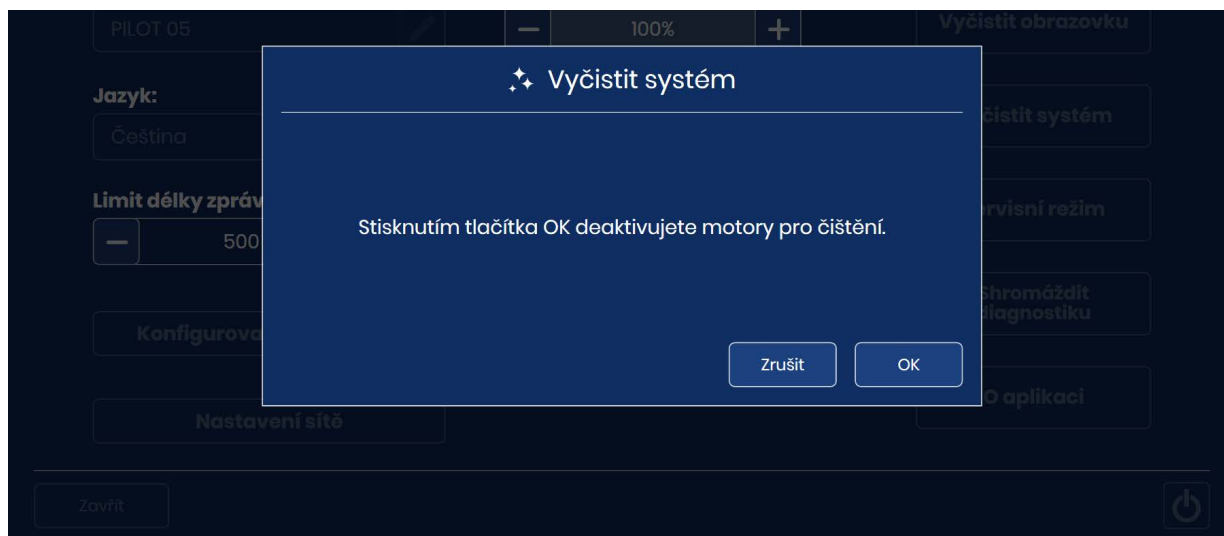

Obrázek 5-2 Režim čištění systému pro deaktivaci motorů

3. Otevřete okno a/nebo dveře pro přístup do vnitřku zobrazovače. V režimu **Čištění systému** lze pohybovat ramenem pro manipulaci s posuvníkem a makro digestoří.
 - Chcete-li pohybovat ramenem pro manipulaci se sklíčky, jemně zatlačte, zatáhněte nebo otočte rameno pro manipulaci se sklíčky. Rameno pro manipulaci se sklíčky se bude pohybovat doleva, doprava, dopředu, dozadu, nahoru nebo dolů.
 - Chcete-li přesunout makro digestoř, jemně ji zvedněte.

Upozornění: Ve vnitřním prostoru digitálního zobrazovače se dotýkejte pouze součástí popsaných v tomto návodu k údržbě. Ostatní citlivé součásti musí být ve správné poloze a nepoškozené, aby digitální zobrazovač fungoval správně.

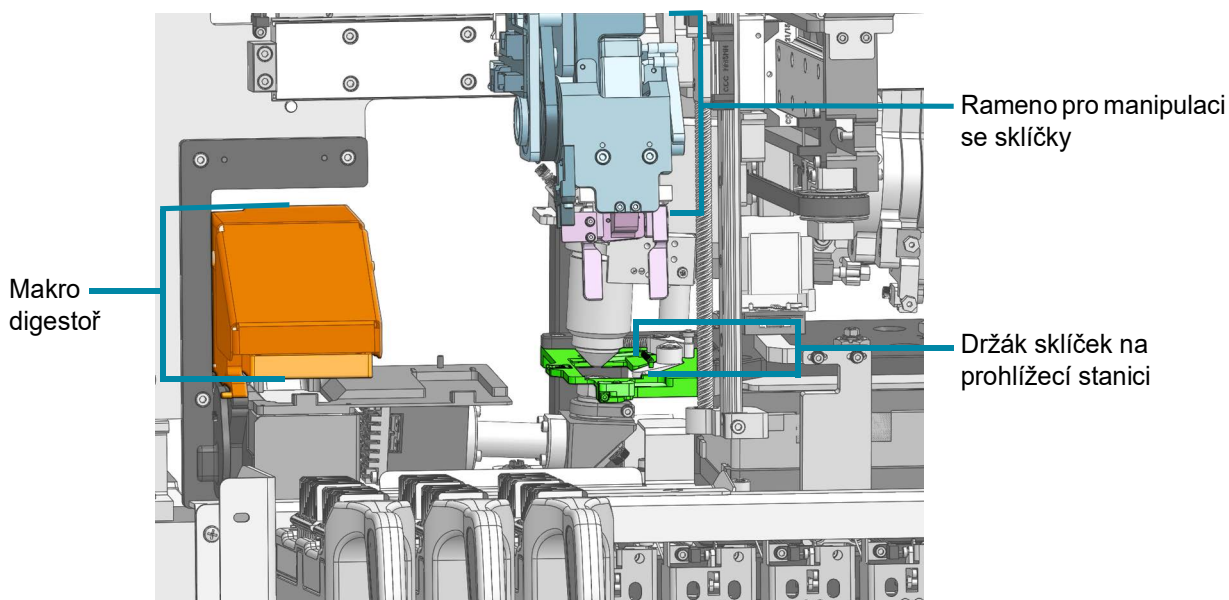

Vnitřek digitálního zobrazovače – kryty sejmuty pro zobrazení detailů

Obrázek 5-3 Čištění systému: makro digestoř, rameno pro manipulaci se sklíčky a držák sklíček na prohlížecí stanici jsou pohyblivé

- Po dokončení čištění zavřete dveře a okno. Před zobrazením tlačítka **OK** na dotykové obrazovce musí být dveře i okno zavřené. Dotykem tlačítka **OK** resetujete digitální zobrazovač a vrátíte se na obrazovku Možnosti správy.

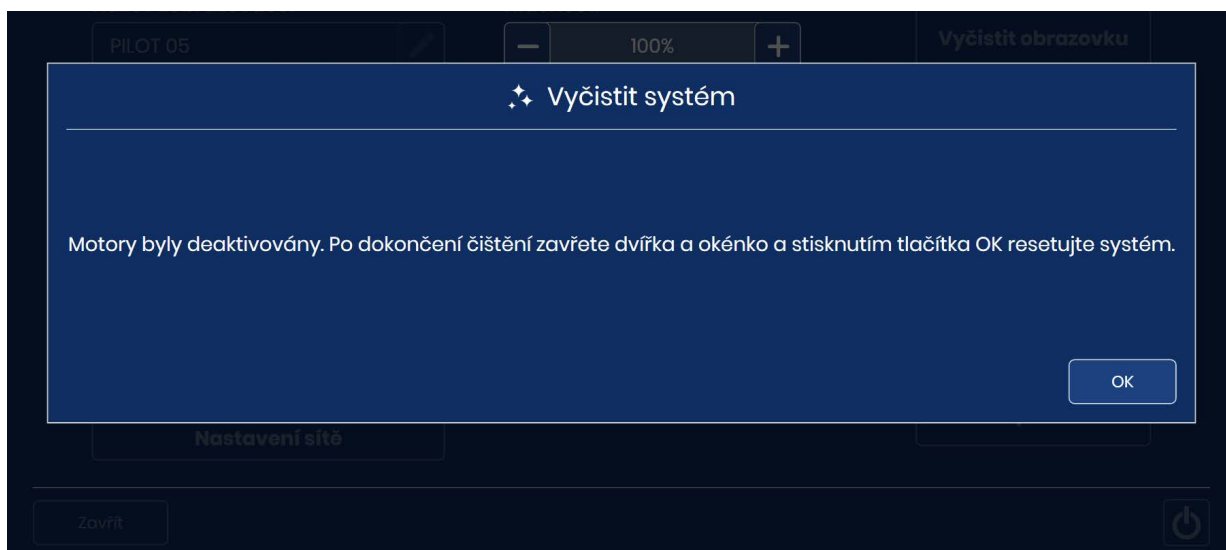

Obrázek 5-4 Resetování systému po dokončení čištění

Týdenní úkoly údržby lze provádět častěji v závislosti na použití přístroje ve vaší laboratoři.

Čištění čekací stanice a uchopovačů sklíček

- Počkejte, až bude přístroj nečinný (bez zpracovávání sklíček). Nastavte digitální zobrazovač do režimu Čištění systému. (Viz „Čištění systému“ na straně 5.2.) Otevřete okno.
- Posuňte rameno pro manipulaci se sklíčky tak, abyste snadno dosáhli na uchopovače sklíček. Otřete veškerý skleněný prach a nečistoty z čekací stanice a z uchopovačů sklíček v digitálním zobrazovači utěrkou, která nepouští vlákna a je navlhčená deionizovanou vodou.
- Poté otřete čekací stanici a uchopovače sklíček utěrkou, která nepouští vlákna a je navlhčená 70 % alkoholem. Před použitím procesoru nechte zaschnout čekací stanici a uchopovače sklíček.

VAROVÁNÍ: Ostré hrany

Prsty uchopovače sklíček mají ostré hrany. Při čištění prstů uchopovače sklíček postupujte opatrně.

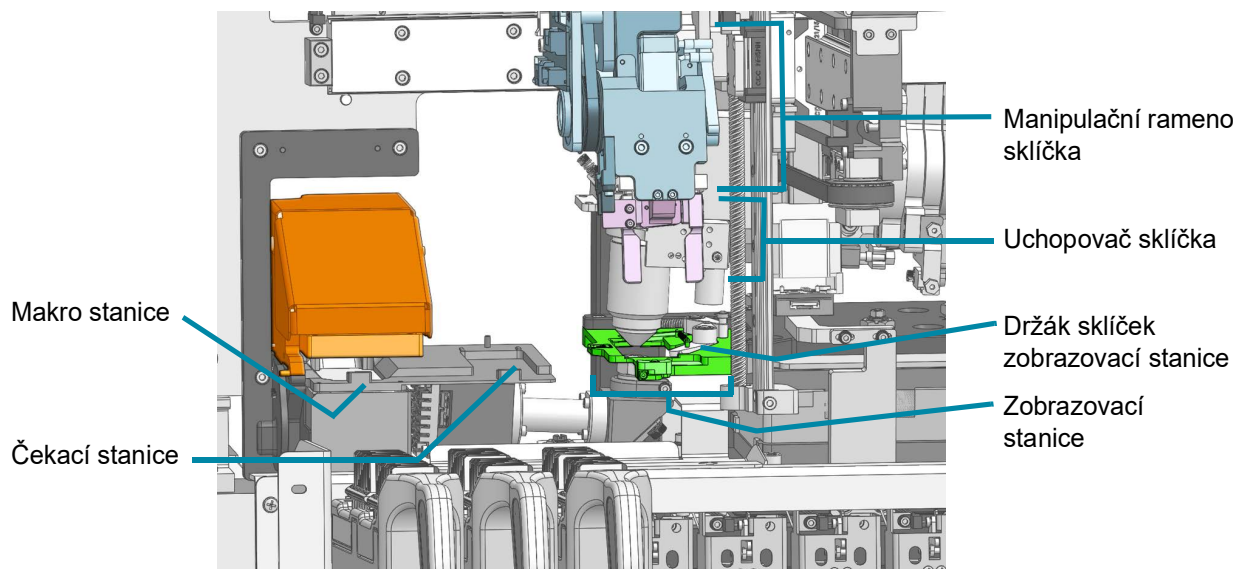

Vnitřek digitálního zobrazovače – kryty sejmuty pro zobrazení detailů

Obrázek 5-5 Makrostanice, čekací stanice, prohlížecí stanice a uchopovač sklíčků

VAROVÁNÍ: Sklo

Přístroj používá sklíčka, která mají ostré hrany. Kromě toho se sklíčka mohou rozbít v skladovacím obalu nebo na přístroji. Při manipulaci se skleněnými sklíčky a při čištění přístroje buďte opatrní.

Čištění makro stanice

Postupem času se na makro stanici hromadí prach. K jemnému odstranění prachu z makro stanice použijte ruční ventilátor nebo kombinaci ventilátor/čisticí kartáček určený k čištění objektivů.

1. Počkejte, až bude přístroj nečinný (bez zpracovávání sklíčků). Nastavte digitální zobrazovač do režimu Čištění systému. (Viz „Čištění systému“ na straně 5.2.) Otevřete okno. Používejte čisté nitrilové rukavice a nedotýkejte se povrchů stojanu.
2. Posuňte rameno pro manipulaci se sklíčky tak, abyste snadno dosáhli na makro stanici. Netlačte na makro stanici. Skleněný prach a nečistoty z makro stanice jemně otřete utěrkou nepouštějící vlákna navlhčenou deionizovanou vodou. Viz Obrázek 5-5.
3. Stiskněte baňku vzduchového ventilátoru s kompresorem nebo kombinace ventilátoru/kartáče na objektivy, abyste jemně vyfoukali prach z makro stanice.
4. Zavřete okno.

UPOZORNĚNÍ: Nepoužívejte hnací plyn, například vzduch v plechovce, protože by mohlo dojít k poškození součástí v okolí makro stanice.

UPOZORNĚNÍ: Sklo

Přístroj používá sklíčka, která mají ostré hrany. Kromě toho se sklíčka mohou rozbít ve skladovacím obalu nebo na přístroji. Při manipulaci se skleněnými sklíčky a při čištění přístroje buďte opatrní.

Čištění plošiny držáku sklíček

Každý týden vyčistěte spodní část oblasti zpracování pomocí 70 % alkoholu a utěrek, které nepouštějí vlákna. Při úklidu používejte rukavice.

Vyjměte všechny držáky sklíček z digitálního zobrazovače

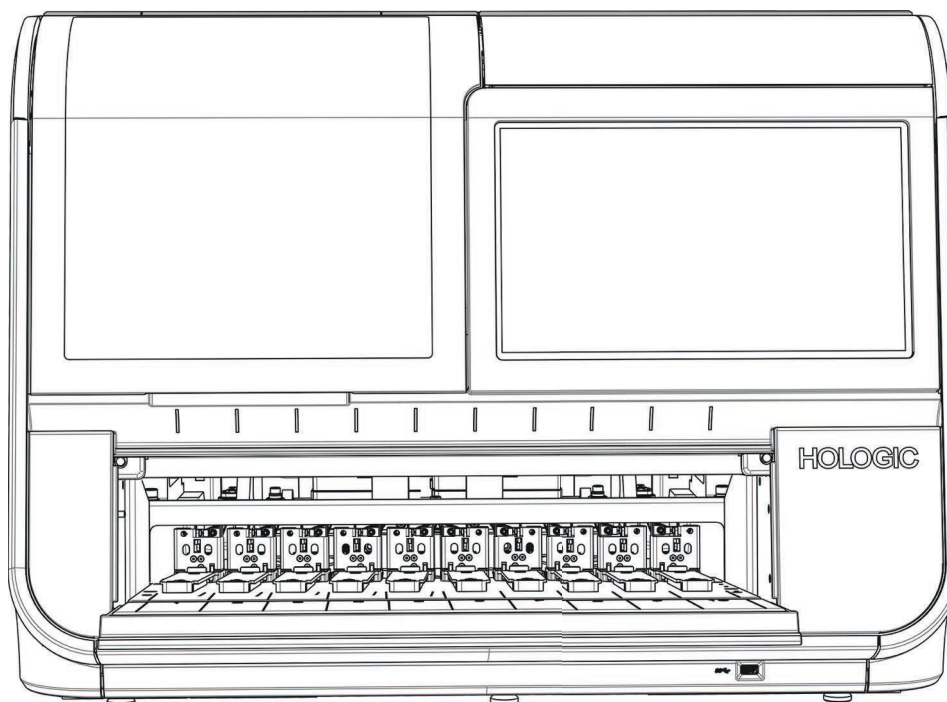

Obrázek 5-6 Vyjměte všechny držáky sklíček a otřete plošinu držáku sklíček

Otřete veškerý skleněný prach a nečistoty z plošiny držáku sklíček, kolejnic, které drží držáky sklíček a vnitřku dvířek. Viz Obrázek 1-9.

Vnitřek digitálního zobrazovače neostříkujte vodou ani žádným čisticím prostředkem.

UPOZORNĚNÍ: Aby nedošlo k poškození senzorů na zadní straně prostoru pro vkládání, nedotýkejte se mechanismu a senzorů na zadní straně prostoru pro vkládání.

Čištění držáků sklíček

Vyčistěte prázdný držák sklíček bez sklíček nebo stojany na barvení mýdlem a vodou.

Volitelné krytí pro držák sklíček lze také vyčistit mýdlem a vodou.

Před použitím nechte držáku sklíček a krytí zcela vyschnout.

Vyčistěte držáky sklíček, pokud nejsou vloženy do digitálního zobrazovače.

Čištění ověřovacího čipu

Zobrazovací stolek je citlivý. Pro správnou funkci digitálního zobrazovače musí být ve stejné poloze a bez škrábanců. Ověřovací čip nebo „V-čip“ je malý kousek skleněného sklíčka trvale připojený k zobrazovacímu stolku.

Postupem času se na zobrazovacím stolku hromadí prach a ověřovací čip třeba vyčistit ručním ventilátorem nebo kombinovaným ventilátorem/čisticím kartáčem určeným k čištění objektivů. Laboratoř, která zobrazuje velké množství sklíček, může potřebovat čistit ověřovací čip denně.

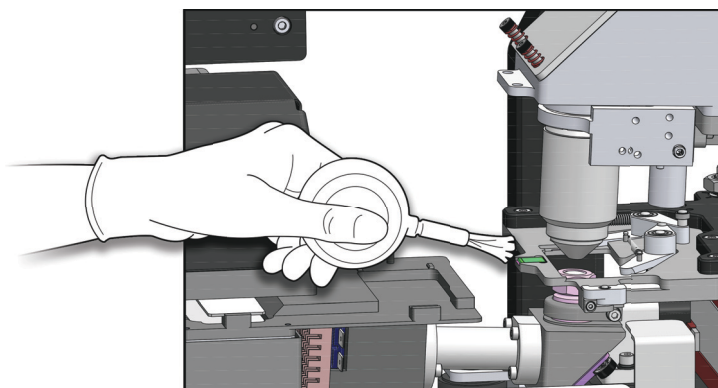

Obrázek 5-7 Čištění ověřovacího čipu

1. Počkejte, až bude přístroj nečinný (bez zpracovávání sklíček). Nastavte digitální zobrazovač do režimu Čištění systému. (Viz „Čištění systému“ na straně 5.2.) Otevřete okno. Použijte čisté nitrilové rukavice a nedotýkejte se povrchů stojanu.
2. Posuňte rameno pro manipulaci se sklíčky tak, abyste snadno dosáhli na zobrazovací stanici. Stiskněte baňku vzduchového ventilátoru s kompresorem nebo kombinace ventilátoru/kartáče na objektivy, abyste jemně odfoukli prach z ověřovacího čipu.
3. Zavřete okno.

UPOZORNĚNÍ: Nepoužívejte hnací plyn, například vzduch v plechovce, protože by mohlo dojít k poškození součástí v okolí ověřovacího čipu. Neotírejte ověřovací čip, protože by mohlo dojít k jeho poškrábání nebo k poškrábání součástí v jeho blízkosti.

VAROVÁNÍ: Sklo

Přístroj používá sklíčka, která mají ostré hrany. Kromě toho se sklíčka mohou rozbít ve skladovacím obalu nebo na přístroji. Při manipulaci se skleněnými sklíčky a při čištění přístroje buďte opatrní.

Čištění držáku sklíček prohlížečící stanice

Zobrazovací stojan je citlivý. Pro správnou funkci digitálního zobrazovače musí být ve stejné poloze a bez škrábanců. Držák sklíček zobrazovací stanice je uchopovač ve tvaru písmene „C“ v blízkosti zobrazovacího stojanu. Držák sklíček zobrazovací stanice sestává z ramene a hlavy.

V průběhu času se na zobrazovací stanici hromadí prach a může se hromadit v držáku zobrazovací stanice. Držák zobrazovací stanice očistěte ručním ventilátorem nebo kombinací ventilátor / čistící kartáček určený k čištění objektivů.

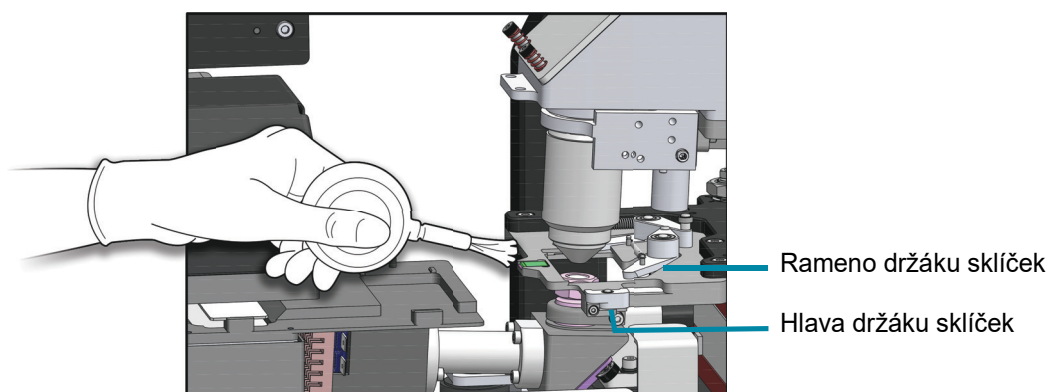

Obrázek 5-8 Čištění držáku sklíček zobrazovací stanice

1. Při nečinnosti digitálního zobrazovače otevřete okno. Počkejte, až bude přístroj nečinný (bez zpracování sklíček). Nastavte digitální zobrazovač do režimu Čištění systému. (Viz „Čištění systému“ na straně 5.2.) Otevřete okno. Používejte čisté nitrilové rukavice a nedotýkejte se povrchů stojanu.
2. Posuňte rameno pro manipulaci se sklíčky tak, abyste snadno dosáhli na zobrazovací stanici. Stiskněte baňku vzduchového ventilátoru s kompresorem nebo kombinace ventilátoru / kartáče na objektivy, abyste jemně vyfoukali prach z držáku sklíček zobrazovací stanice.
3. Zavřete okno.

UPOZORNĚNÍ: Nepoužívejte hnací plyn, například vzduch v plechovce, protože by mohlo dojít k poškození součástí v okolí zobrazovací stanice. Neotírejte držák sklíček zobrazovací stanice, protože by mohlo dojít k jeho poškrábání nebo k poškrábání součástí v jeho blízkosti.

VAROVÁNÍ: Sklo

Přístroj používá sklíčka, která mají ostré hrany. Kromě toho se sklíčka mohou rozbít ve skladovacím obalu nebo na přístroji. Při manipulaci se skleněnými sklíčky a při čištění přístroje buďte opatrní.

Čištění dotykové obrazovky

Očistěte dotykovou obrazovku uživatelského rozhraní utěrkou nepouštějící vlákna mírně navlhčenou 70 % alkoholem.

1. Na hlavní obrazovce vyberte možnost **Možnosti správce**. Poté vyberte možnost **Vyčistit obrazovku**.



Obrázek 5-9 Tlačítko Vyčistit obrazovku

2. Na potvrzovací obrazovce klepnutím na tlačítko **OK** dotykovou obrazovku uzamkněte, aby bylo možné dotykovou obrazovku vyčistit. Chcete-li zrušit a vrátit se na obrazovku Možnosti správy, dotkněte se tlačítka **Zavřít**.

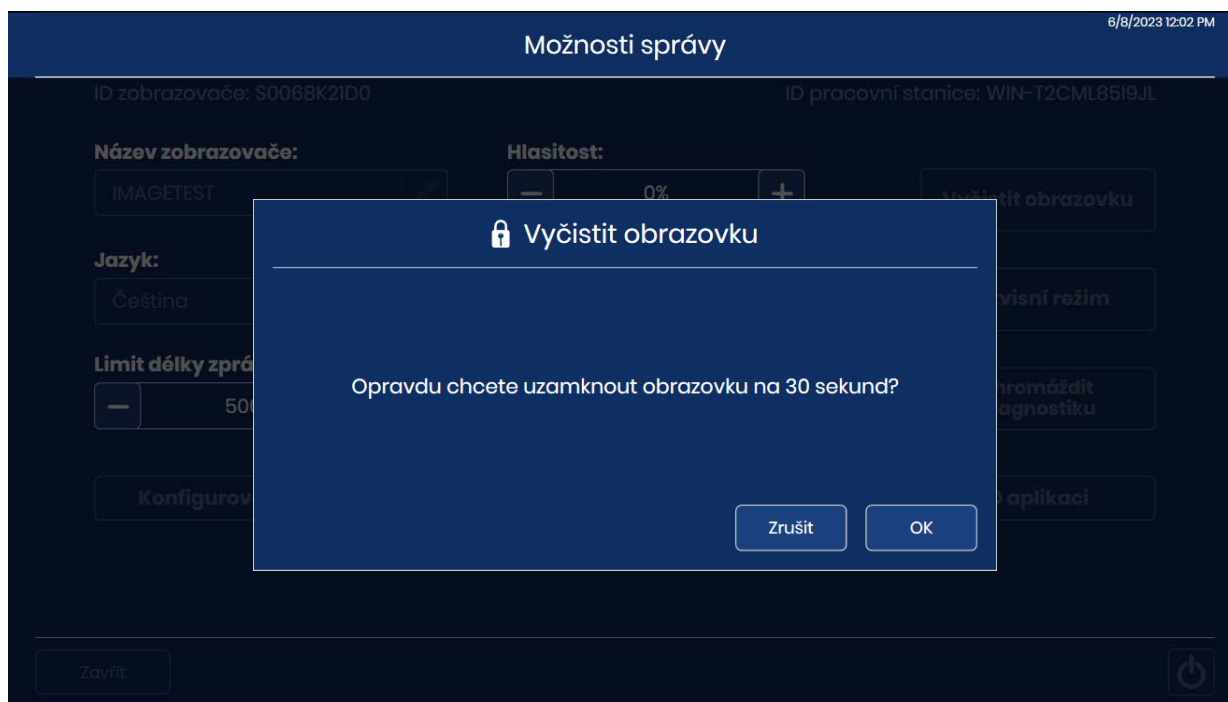

Obrázek 5-10 Potvrďte, že dotyková obrazovka bude pro čištění deaktivována

3. Systém vypne dotykovou obrazovku na 30 sekund, aby bylo možné dotykovou obrazovku vyčistit bez nechtěné aktivace tlačítek nebo nutnosti vypnout digitální zobrazovač.



Obrázek 5-11 Čistá obrazovka odpočítává 30 sekund

Upozornění: Nedávejte dvířka nebo dotykovou obrazovku procesoru do kontaktu se silnými rozpouštědly, jako je xylol, která mohou poškodit povrch dvířek nebo dotykové obrazovky.

Čištění vnějšího povrchu zobrazovacího zařízení

K čištění okna je nejlepší použít běžně dostupný čisticí prostředek na sklo. Otevřete okno a očistěte vnitřní povrch okna utěrkou, která nepouští vlákna. Zavřete okno a očistěte vnější povrch digitálního zobrazovače utěrkou, která nepouští vlákna.

ČÁST
C

PŘESUN ZOBRAZOVAČE

Pokud bude nutné změnit umístění vašeho digitálního zobrazovače nebo počítače digitálního zobrazovače, obraťte se na technickou podporu společnosti Hologic nebo na místního distributora společnosti Hologic. Je vyžadována návštěva servisního personálu.

Odeslání jednotky na nové místo:

Pokud má být digitální zobrazovač odeslán na nové místo, obraťte se na technickou podporu společnosti Hologic nebo na místního distributora společnosti Hologic. Viz Kapitola 8, Servisní informace.

Digitální zobrazovač Genius

Běžná údržba za měsíc: _____

| Datum | Týdně | | | | Podle potřeby | | | |
|-------|---|-------------------------------------|--|--------------------------------------|--|--------------------------------------|--|--|
| | Čištění čekací stanice a uchopovače sklíček strana 5.4 | Čištění makro stanice strana 5.5 | Čištění plošiny držáku sklíček strana 5.6 | Čištění držáků sklíček strana 5.6 | Čištění ověřovacího čipu strana 5.7 | Čištění držáku sklíček strana 5.8 | Čištění dotykové obrazovky strana 5.9 | Čištění vnější strany digitálního zobrazovače strana 5.10 |
| 1 | | | | | | | | |
| 2 | | | | | | | | |
| 3 | | | | | | | | |
| 4 | | | | | | | | |
| 5 | | | | | | | | |
| 6 | | | | | | | | |
| 7 | | | | | | | | |
| 8 | | | | | | | | |
| 9 | | | | | | | | |
| 10 | | | | | | | | |
| 11 | | | | | | | | |
| 12 | | | | | | | | |
| 13 | | | | | | | | |
| 14 | | | | | | | | |
| 15 | | | | | | | | |
| 16 | | | | | | | | |
| 17 | | | | | | | | |
| 18 | | | | | | | | |
| 19 | | | | | | | | |
| 20 | | | | | | | | |
| 21 | | | | | | | | |
| 22 | | | | | | | | |
| 23 | | | | | | | | |
| 24 | | | | | | | | |
| 25 | | | | | | | | |
| 26 | | | | | | | | |
| 27 | | | | | | | | |
| 28 | | | | | | | | |
| 29 | | | | | | | | |
| 30 | | | | | | | | |
| 31 | | | | | | | | |

6. Řešení problémů

6. Řešení problémů

Kapitola šestá

Řešení problémů

ČÁST
A

SERVER PRO SPRÁVU SNÍMKŮ NENÍ K DISPOZICI

Digitální zobrazovač musí mít aktivní připojení k serveru pro správu snímků, aby bylo možné zobrazit snímky sklíček nebo data popisující sklíčka. Server pro správu snímků musí mít k dispozici dostatečnou kapacitu úložiště, aby digitální zobrazovač mohl přenášet data na server pro správu snímků.

Server pro správu obrázků je nedostupný – offline

Pokud dojde k přerušení komunikace mezi digitálním zobrazovačem a serverem pro správu snímků, nápis v horní části dotykového displeje zčervená. Kontrolka stavu systému bliká červeně. Sklíčka nelze zobrazit, dokud není obnoveno spojení se serverem pro správu snímků.

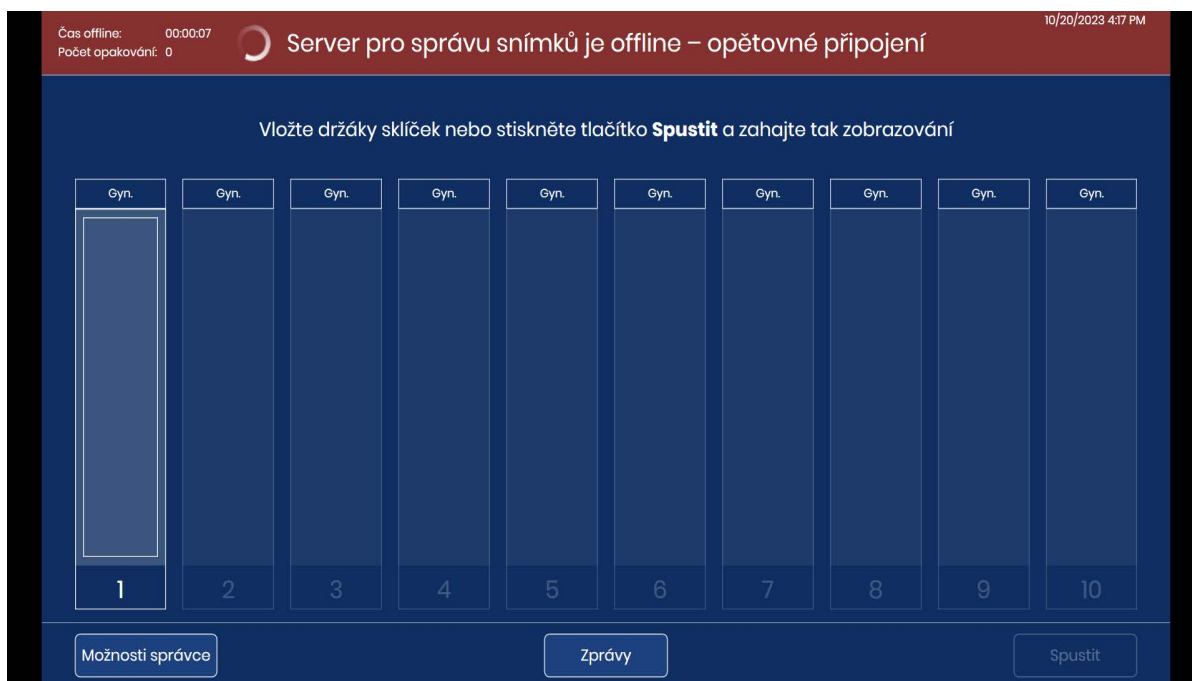

Obrázek 6-1 Žádné spojení mezi serverem pro správu snímků a digitálním zobrazovačem

Zkontrolujte, zda je kabel k serveru pro správu snímků správně připojen k počítači digitálního zobrazovače. Zkontrolujte, zda je server pro správu snímků zapnutý a funkční. Zkontrolujte, zda jsou síťová nastavení serveru pro správu snímků správná. Tyto kroky mohou vyžadovat pomoc správce sítě vašeho zařízení.

Server pro správu snímků není k dispozici – úložiště je plné

Komunikace mezi digitálním zobrazovačem a serverem pro správu snímků detekuje množství úložné kapacity dostupné na serveru pro správu snímků. Pokud se server pro správu snímků přiblíží plné kapacitě úložiště, nápis v horní části dotykové obrazovky digitálního zobrazovače se zbarví červeně. Kontrolka stavu systému bliká červeně. Sklíčka nelze zobrazit, dokud není na serveru pro správu snímků k dispozici úložná kapacita.



Obrázek 6-2 Nedostatečné úložiště dostupné na serveru pro správu snímků

Operátor digitálního zobrazovače může sledovat kapacitu úložiště serveru pro správu snímků. Viz „Nastavení sítě“ na straně 3.22. Manažer laboratoře nebo správce na prohlížečské stanici Genius může změnit nastavení pro archivaci nebo správu snímků a uvolnit tak úložnou kapacitu na serveru pro správu snímků. Další informace naleznete v návodu k obsluze prohlížečské stanice Genius.

Poznámka: U laboratoří, které používají funkci správy sklíčků, začne funkce správy sklíčků odstraňovat sklíčka ve 3:00. Čas zahájení nemůže manažer laboratoře nebo správce na prohlížečské stanici změnit. Abyste se vyhnuli plnému serveru, nastavení archivace a správy sklíčků by mělo být nastaveno při instalaci a upraveno, když dojde ke změně množství sklíčků zpracovávaných ve vaší laboratoři. Zvažte množství sklíčků dříve, než se úložiště serveru pro správu snímků Genius přiblíží plné kapacitě.

Po dostatečné kapacitě úložiště na serveru pro správu snímků se kontrolky systému digitálního zobrazovače rozsvítí zeleně a sklíčka lze zobrazit.

Chyby digitálního zobrazovače jsou rozděleny do dvou skupin: Události sklíčka a chyby zobrazovače

Během zpracování jsou události sklíček zaznamenány do souboru a zobrazeny v uživatelském rozhraní červeným pruhem ve stavu držáku sklíček. Chcete-li zobrazit podrobnosti o události sklíčka, zatímco digitální zobrazovač stále zpracovává držák sklíček, dotkněte se obdélníku představujícího držák sklíček, jak je znázorněno na Obrázek 3-6. Chcete-li vygenerovat protokol událostí sklíčka, postupujte podle pokynů v části „Protokol událostí sklíček“ na straně 3.45.

Pokud je použit chybný držák, události sklíčka jsou také uvedeny ve zprávě chybného držáku. Viz „Zpráva o chybách držáku“ na straně 3.56.

Události sklíčka označují určitý stav sklíčka, který znemožňuje zobrazovací proces (s výjimkou sklíčka, které je již zobrazeno). Po dokončení nebo zastavení zpracování zkontrolujte konkrétní sklíčka uvedená v protokolu událostí sklíčka, abyste zjistili, zda lze problém sklíčka opravit a sklíčko zobrazit v jiném cyklu.

Poznámka: Pokud digitální zobrazovač sklíčko úspěšně nezpracuje, tato sklíčka nelze zkontrolovat na prohlížečích stanicích.

Následuje seznam událostí sklíčka. V případě události se sklíčko nezobrazí.

Tabulka 6.1 Hlášení o událostech sklíčka

| Kód události | Popis události | Možná příčina | Nápravné opatření |
|--------------|-------------------------------------|-----------------------------------|---|
| E0001 | Sklíčko již bylo naskenováno dříve. | Sklíčko bylo zobrazeno. | Sklíčko může projít kontrolou na prohlížečích stanicích. |
| | | Duplicitní přístupové ID sklíčka. | Použijte dotaz pro vyhledávání sklíček (strana 3.43). Ověřte, zda je ID jedinečné. Pokud existuje duplicita, srovnajte oba záznamy pacienta, jeden z nich znovu označte a sklíčko znovu zpracujte. |

Tabulka 6.1 Hlášení o událostech sklíčka

| Kód události | Popis události | Možná příčina | Nápravné opatření |
|--------------|---|---|--|
| E0002 | Čárový kód sklíčka nelze načíst | Chybný druh sklíčka nebo štítek sklíčka. | Zkontrolujte, zda je použito mikroskopické sklíčko ThinPrep. Zkontrolujte, zda je digitální zobrazovač nakonfigurován pro čtení formátu čárového kódu nebo formátu OCR používaného ve vaší laboratoři. Viz „Konfigurovat čárové kódy“ na straně 3.25. |
| | | Špatný formát přístupového ID. Chybný tisk ID sklíčka. | Zkontrolujte stav štítku a zda je ID ve formátu, který dokáže digitální zobrazovač přečíst. Viz „Označení sklíčka“ na straně 4.7. |
| | | Sklíčko není správně vloženo do držáku sklíček. | Vložte sklíčko do držáku sklíček se štítkem lícem nahoru a směrem od rukojeti držáku sklíček. |
| | | Možná porucha na makro stanici. | Pokuste se sklíčko zpracovat znovu. Pokud chyba přetrvává, kontaktujte technickou podporu. |
| E0007 | Zobrazování sklíčka se nezdařilo kvůli kontrole kvality zaostření. | Štítek na sklíčku přesahuje pravou stranu oblasti štítku na sklíčku, což způsobuje, že sklíčko není správně umístěno na zobrazovacím stojanu. | Zkontrolujte, zda je štítek sklíčka nalepen správně a bez přesahu. Opravte štítek a pokuste se sklíčko znovu zobrazit. |
| | | Sklíčko nebo krycí sklíčko mohou být poškrábané. | Zkontrolujte, zda není sklíčko nebo krycí sklíčko poškrábané. Zkuste sklíčko znovu zobrazit. |
| | | Na sklíčku nebo na zobrazovacím stojanu mohou být nečistoty. | Zkontrolujte nečistoty. Odstraňte veškeré nečistoty ze sklíčka. Pokud jsou na zobrazovacím stojanu nečistoty, vyčistěte držák zobrazovací stanice. Viz, „Čištění držáku sklíček prohlížecí stanice“ na straně 5.8. |
| | | Možný problém se skenováním sklíček na přístroji | Pokuste se sklíčko zpracovat znovu. Pokud chyba přetrvává, kontaktujte technickou podporu. |
| E0009 | Zobrazování sklíčka se nezdařilo kvůli přesyceným rámečkům | Možný problém se zobrazovací frekvencí nebo osvětlením během zobrazování. | Pokuste se sklíčko zpracovat znovu. Pokud chyba přetrvává, kontaktujte technickou podporu. |

Tabulka 6.1 Hlášení o událostech sklíčka

| Kód události | Popis události | Možná příčina | Nápravné opatření |
|--------------|--|--|---|
| E0010 | Zobrazování sklíčka se nezdařilo z důvodu poruchy zobrazovacího stojanu. | Stolek se pohyboval nebo bylo během zobrazování rušen. | Během provozu je digitální zobrazovač citlivý na vibrace. Měl by být umístěn na pevném rovném povrchu mimo dosah odstředivek, vortexorů nebo jakéhokoli zařízení, které může způsobovat vibrace. Chraňte se před dalšími okolními aktivitami, jako je neustálý pohyb chodců, blízkost výtahů nebo často otevíraných a zavíraných dveří. |
| E0013 | Čárový kód obsahuje neplatné znaky | Čárový kód pro ID sklíčka obsahuje znaky, které nejsou přijaty digitálním zobrazovačem pro daný typ čárového kódu. | Označte sklíčko správným formátem ID. Viz Tabulka 4.1 na straně 4.7. |
| E0014 | Nepodařilo se uchopit v makru. Sklíčko ručně odstranil operátor | Uchopovači sklíčka se nepodařilo správně uchopit sklíčko, nebo bylo sklíčko ručně odstraněno obsluhou. | Pokud bylo sklíčko ručně odstraněno obsluhou, zpracujte jej znovu. Zkontrolujte, zda je sklíčko správně zakryté a označené. Viz „Označení sklíčka“ na straně 4.7. Pokud chyba přetrvává, kontaktujte technickou podporu. |
| E0015 | Nepodařilo se analyzovat čárový kód | ID vytištěné na štítku sklíčka nemůže být používáno digitálním diagnostickým systémem Genius. ID vytištěné na štítku sklíčka je správné a nastavení pro Konfigurovat ID sklíčka je nesprávné. | Nastavení Konfigurovat ID sklíčka na digitálním zobrazovači je pro sklíčko příliš dlouhé nebo příliš krátké. Změňte nastavení Konfigurovat ID sklíčka. Viz „Konfigurovat ID sklíčka“ na straně 3.28. |
| | | Nastavení Konfigurovat ID sklíčka je správné a ID vytištěné na štítku sklíčka je nesprávné (příliš dlouhé, příliš krátké, nepoužívá zadaný znak). | Zkontrolujte, zda je ID vytištěné na štítku sklíčka ve správném formátu pro vaši laboratoř. Označte sklíčko správným formátem ID. |

Tabulka 6.1 Hlášení o událostech sklíčka

| Kód události | Popis události | Možná příčina | Nápravné opatření |
|---|--|--|--|
| E0016 | Zobrazování sklíčka se nezdařilo kvůli chybě zaostření buňky | Problém s odběrem vzorku nebo přípravou sklíčka, který způsobuje, že buněčná skvrna je prázdná nebo velmi slabá. | Ujistěte se, že jsou dodrženy správné postupy odběru vzorků a postupy přípravy sklíček. Postupujte podle pokynů v návodu k obsluze procesoru ThinPrep. |
| | | Problém s digitálním zobrazovačem způsobuje, že sklíčko je v poloze, ve které se obtížně zobrazuje. | Pokuste se sklíčko zpracovat znovu. Pokud chyba přetrvává, kontaktujte technickou podporu. |
| E0004, E0008, E0011, E0012, E0017, E0018 | Události na sklíčku během zpracování | --- | Pokuste se sklíčko zpracovat znovu. Pokud chyba přetrvává, kontaktujte technickou podporu. |

Existují tři typy chyb digitálního zobrazovače: systémové opravitelné chyby, uživatelsky opravitelné chyby a neodstranitelné chyby.

Všechny chyby digitálního zobrazovače jsou zaznamenány do souboru, ke kterému lze přistupovat prostřednictvím uživatelského rozhraní. Viz „Protokol chyb zobrazovače“ na straně 3.48.

Systemová chyba, samoobnovitelná

Tyto automaticky obnovitelné chyby jsou chyby digitálního zobrazovače, které nevyžadují zásah uživatele nebo servisního personálu k zotavení po chybě. Když digitální zobrazovač během zpracování narazí na takový chybový stav, musí provést řadu kroků, aby se z tohoto stavu zotavil.

Když se digitální zobrazovač zotaví, může uživatel pokračovat ve zpracování sklíčků a pokračovat od místa, kde se digitální zobrazovač před chybou zastavil. V okně oznámení se zobrazí číslo chyby a stručný popis. Klepnutím na tlačítko **Zavřít** potvrďte a zavřete okno oznámení. (Viz Obrázek 6-3.)

Pokud je zvukový alarm povolen, zazní alarm, dokud se nedotknete tlačítka **Tichý alarm** nebo tlačítka **Zavřít**. Kontrolka stavu systému bliká červeně.

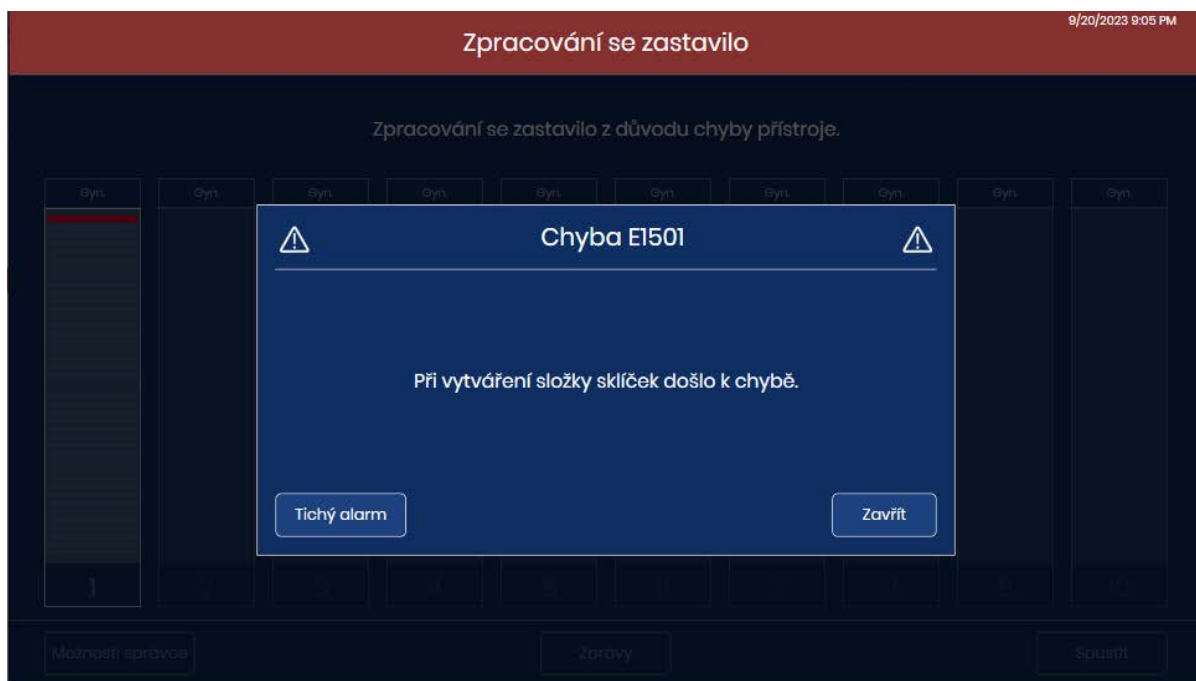

Obrázek 6-3 Upozornění uživatele: Obnovitelná chyba

Chyby opravitelné uživatelem

V případě chyb opravitelných uživatelem potřebuje digitální zobrazovač pomoc uživatele, aby se z chyby zotavil. Když digitální zobrazovač během zpracování narazí na chybový stav opravitelný uživatelem, musí provést řadu kroků, aby se z tohoto stavu zotavil. Jeden nebo více kroků vyžaduje akci operátora, která obvykle pomáhá při pohybu sklíčka.



Obrázek 6-4 Chyby opravitelné uživatelem (příklad)

| Legenda: Obrázek 6-4 | |
|----------------------|---|
| ① | Na dotykovém displeji se v horní části zobrazí červený nápis, že zpracování je zastaveno. |
| ② | Zobrazí se chybový kód. Další informace o chybových kódech viz Obrázek 6-12 a Tabulka 6.2. |
| ③ | Kromě popisu chyby obsahuje chybová zpráva pokyny pro operátora. |
| ④ | Pokud je zvukový alarm povolen, zazní alarm, dokud se nedotknete tlačítka Ztišit alarm nebo tlačítka Zavřít . Kontrolky stavu systému blikají oranžově. |

| Legenda: Obrázek 6-4 | |
|----------------------|---|
| ⑤ | <p>Vyložení stojanu</p> <p>Pro vyřešení některých chyb může digitální zobrazovač vyzvat obsluhu k odstranění sklíčka z držáku zobrazovací stanice. V případě chyb, u kterých je k dispozici tlačítko Vyložení stojanu, stiskněte tlačítko Vyložení stojanu. Digitální zobrazovač uvolní uchopovač na sklíčku v držáku sklíček zobrazovací stanice.</p> <p>Otevřete okno a vyjměte sklíčko.</p> <p>Zavřete okno a dotkněte se tlačítka Zavřít na dotykové obrazovce.</p> |
| ⑥ | <p>U chyb opravitelných uživatelem je tlačítko Zavřít k dispozici poté, co obsluha pomůže při obnově chyb. V tomto příkladu bude tlačítko Zavřít k dispozici poté, co operátor otevře okno a odstraní sklíčko z makro hnízda.</p> |

Když se digitální zobrazovač zotaví, může uživatel pokračovat ve zpracování sklíček a pokračovat od místa, kde se digitální zobrazovač před chybou zastavil.

Neodstranitelné chyby

V případě neobnovitelných chyb je třeba digitální zobrazovač resetovat a pokusit se o zotavení. U některých chyb může být obsluha schopna postupovat podle pokynů na dotykovém displeji, aby odstranila sklíčko a nechala přístroj spustit inicializační test. V případě jiných chyb je nutné digitální zobrazovač restartovat. V některých případech může zobrazovač vyžadovat návštěvu servisního personálu společnosti Hologic.

Pokud dojde k neodstranitelnému chybovému stavu, zpracování sklíčka se přeruší.

Pokud je zvukový alarm povolen, zazní alarm, dokud se nedotknete tlačítka **Tichý alarm** nebo tlačítka **Zavřít**. Kontrolka stavu systému bliká červeně.

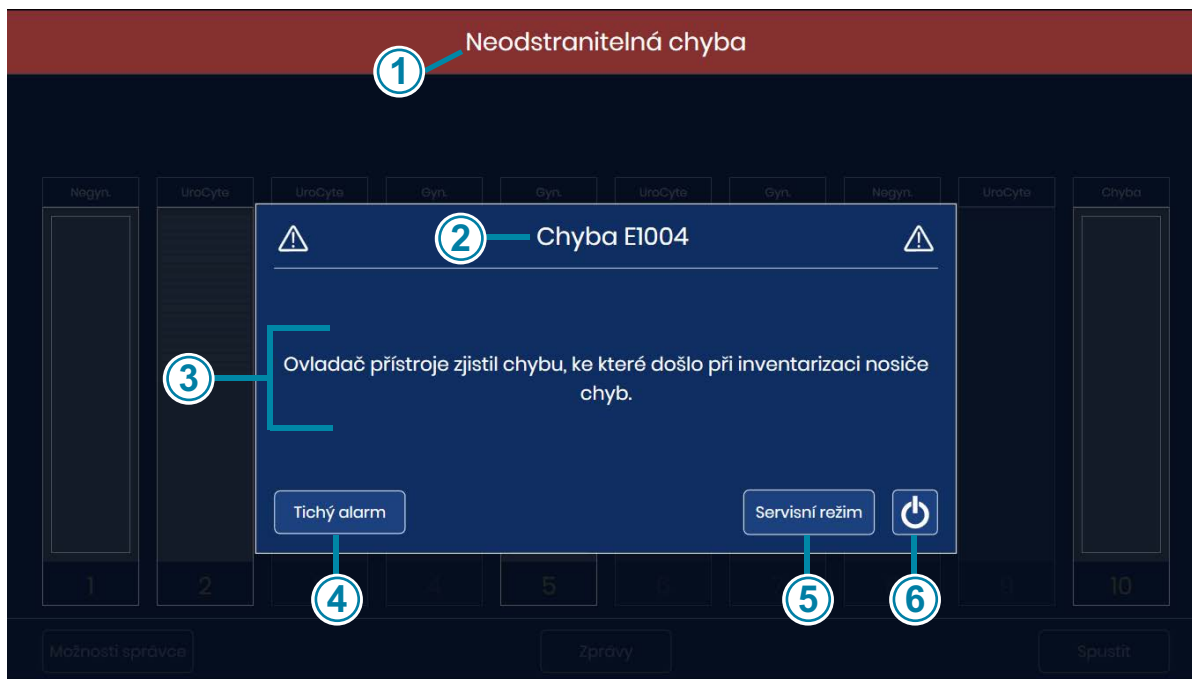

Obrázek 6-5 Neobnovitelná chyba zobrazovače, je vyžadován restart

V okně se zobrazí číslo chyby, stručný popis chyby a tlačítko napájení.

| Legenda: Obrázek 6-5 | |
|----------------------|--|
| ① | Na dotykovém displeji se v horní části zobrazí červený nápis, že došlo k neopravitelné chybě. |
| ② | Zobrazí se chybový kód. Další informace o chybových kódech viz Obrázek 6-12 a Tabulka 6.2. |
| ③ | Zobrazí se popis chyby. |
| ④ | Pokud je zvukový alarm povolen, bude alarm znít, dokud se nedotknete tlačítka Ztlumit alarm nebo dokud nebude přístroj vypnut. Kontrolka stavu systému bliká červeně. |
| ⑤ | V případě neopravitelných chyb je v oznámení na chybu k dispozici tlačítko Servisní režim . Tlačítko Servisní režim je k dispozici pro použití servisním personálem společnosti Hologic a je chráněno heslem. |

Legenda: Obrázek 6-5

6

U neopravitelných chyb je v oznámení o chybě k dispozici tlačítko napájení. Chcete-li se pokusit o obnovení chyby restartováním nebo vypnutím přístroje, stiskněte tlačítko napájení.

1. Pokud se alarm přehrává a chcete jej vypnout, stiskněte tlačítko **Tichý alarm**.

Poznámka: Chcete-li se vyhnout události „sklíčko již zpracováno“, jakmile se digitální zobrazovač znovu spustí, vyjměte z digitálního zobrazovače před jeho vypnutím držáky sklíček, jejichž sklíčka byla zobrazena. Když se digitální zobrazovač vypne, ztratí přehled o tom, kde v dávce se zastavil. Při opětovném spuštění provede digitální zobrazovač novou inventuru držáků sklíček a pokusí se zpracovat sklíčko v nejnižší číslovaném slotu držáku sklíček v nejnižší pozici (např. slot 1 držáku sklíček v pozici 1) bez ohledu na to, zda bylo toto sklíčko zpracováno.

2. Stisknutím tlačítka **napájení** na dotykové obrazovce vypnete digitální zobrazovač a vypnete počítač digitálního zobrazovače.
3. Stiskněte kolébkový spínač na zadní straně digitálního zobrazovače pro úplné vypnutí digitálního zobrazovače.
4. Otevřete okno a odstraňte všechna sklíčka spočívající na makro stojanu, stojanu fronty nebo stojanu zobrazování. Odstraňte všechna sklíčka, která nejsou na svém místě. Nepokoušejte se vyjmout podložní sklíčko z uchopovače digitálního zobrazovače.
5. Zavřete okénko.

Poznámka: Pokud došlo k chybě s prázdným držákem sklíček v blízkosti držáku obsahujícího sklíčka, vyjměte držák sklíček z této pozice. Při spuštění digitálního zobrazovače se posune uchopovač sklíček tak, aby se prázdný uchopovač sklíček mohl srazit se sklíčkem v daném držáku sklíček.

6. Počkejte 15 sekund.
7. Stiskněte kolébkový spínač na zadní straně digitálního zobrazovače a zapněte digitální zobrazovač.
8. Po restartu se digitální zobrazovací jednotka pokusí o všechny obvyklé kontroly POST (samočinný test při spuštění).
 - A. V některých případech stačí k odstranění chyby restartování. Když se zobrazí hlavní obrazovka, podle potřeby naložte držáky sklíček a stiskněte **Spustit**, aby se sklíčka zpracovala.
 - B. V jiných případech zjistí digitální zobrazovač během testu POST jedno nebo dvě sklíčka v pozici, kdy je k odstranění chyby nutný zásah uživatele. Postupujte podle pokynů na dotykovém displeji.

Pokud digitální zobrazovač detekuje sklíčko, které se může přesunout do držáku sklíček, ale není vložen žádný držák sklíček, na dotykové obrazovce se zobrazí pokyny pro vložení prázdného držáku sklíček do digitálního zobrazovače.

Otevřete dvířka a vložte držák s prázdnými stojany do pozice č. 1, aby se uvolnila dráha sklíčka.

Samočinný test při spuštění – dokončeno 50 %

© 2023, HOLOGIC INC.

v1.1

Obrázek 6-6 Obnovení chyb za pomoci uživatele: Vložení prázdného držáku sklíček

Vložte prázdný držák sklíček do pozice 1 a zavřete dvířka.

Poté, co digitální zobrazovač vrátí sklíčka do držáku sklíček, vyjměte držák sklíček podle pokynů na dotykovém displeji.

Když se zobrazí hlavní obrazovka, podle potřeby naložte držáky sklíček a stiskněte **Spustit**, aby se sklíčka zpracovala.

Pokud digitální zobrazovač detekuje sklíčko, které nemůže přesunout na držák sklíček, zobrazí se na dotykové obrazovce pokyny k otevření okna.

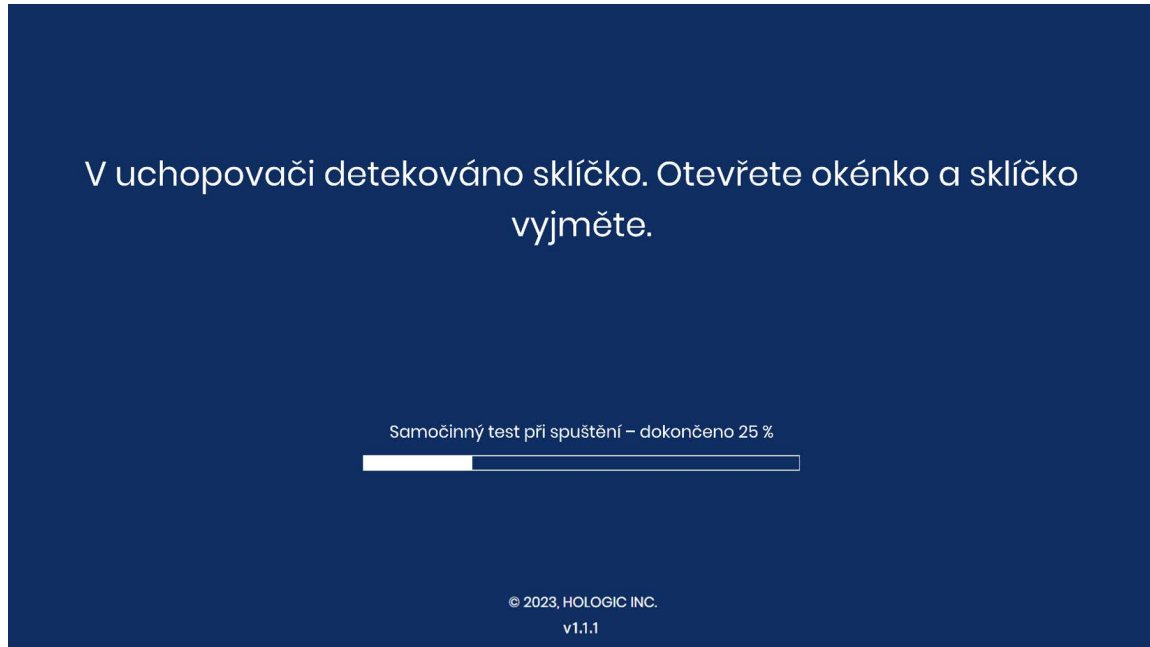

Obrázek 6-7 Obnovení chyb za pomoci uživatele: Otevření okna pro odstranění sklíčka

- Otevřete okénko.
- Umístěte ruku v rukavici pod uchopovač sklíček.

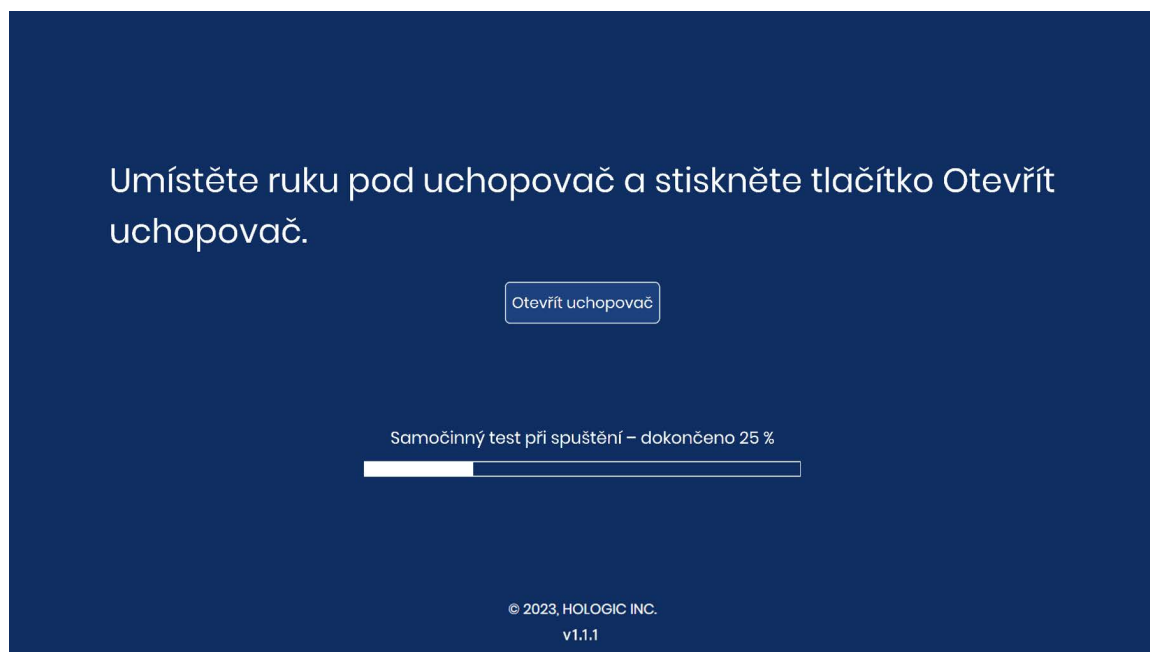

Obrázek 6-8 Připraveno k stisknutí Otevřít uchopovač

6

ŘEŠENÍ PROBLÉMŮ

- S jednou rukou připravenou k odebrání sklíčka se dotkněte tlačítka **Otevřít uchopovač**. Uchopovač sklíčka se otevře, aby se sklíčko uvolnilo.

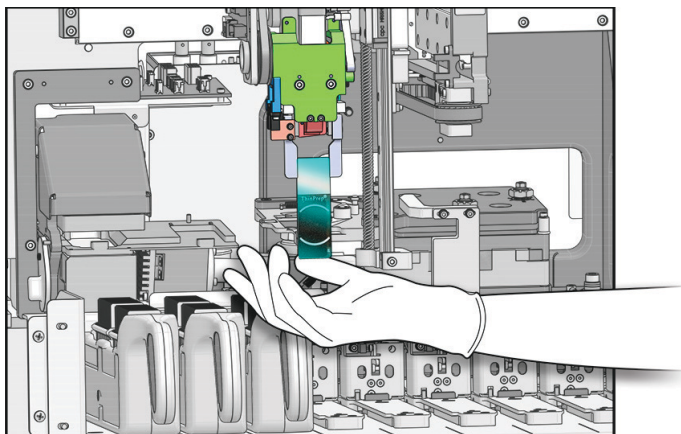

Vnitřek digitálního zobrazovače – kryty sejmuty pro zobrazení detailů

Obrázek 6-9 Připraveno k stisknutí Otevřít uchopovač

- Podržte sklíčko. Digitální zobrazovač sklíčko úspěšně nezobrazil.

- Zavřete okénko. Když se zobrazí hlavní obrazovka, podle potřeby naložte držáky sklíček a stiskněte **Spustit**, aby se sklíčka zpracovala.

Pokud digitální zobrazovač detekuje nečistoty na makro stanici, na dotykové obrazovce se zobrazí pokyny k čištění makro stanice.

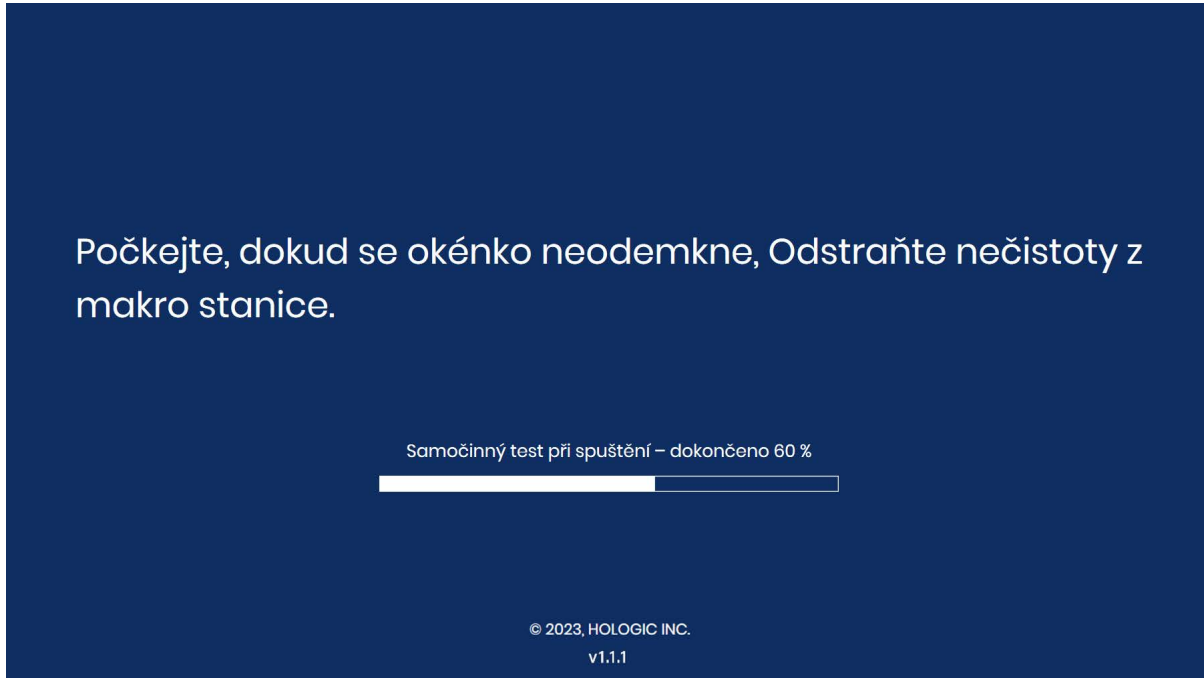

Obrázek 6-10 Odstranění nečistot z makro stanice

- Otevřete okno. Vyčistěte makro stanici. Viz „Čištění makro stanice“ na straně 5.5. Není třeba uvádět digitální zobrazovač do režimu „Čištění systému“, protože rameno pro manipulaci se sklíčkem bude již v dobré poloze pro přístup k makro stanici.
 - Po skončení čištění zavřete okno a dveře (jsou-li otevřené). Dotykem tlačítka **Pokračovat** pokračujte na inicializační test.
- C. V jiných případech restart chybu neodstraní. Požádejte o pomoc technickou podporu společnosti Hologic nebo místního distributora. Může být vyžadována návštěva servisního personálu.

PŘÍPRAVA A KVALITA SKLÍČEK

Pečlivá příprava mikroskopických sklíček může zabránit mnoha typům událostí sklíček nebo systémovým chybám. Pokud dojde k události sklíčka nebo systémové chybě, zkontrolujte sklíčko, které událost vygenerovalo.

Správné sklíčko

Při použití gynekol. sekvence lze použít pouze obarvená, zakrytá mikroskopická sklíčka zobrazovacího systému ThinPrep™. Mikroskopická sklíčka zobrazovacího systému ThinPrep mají pomocné značky. (Viz Obrázek 6-11.) Doporučení pro média pro zakrytí sklíček naleznete v uživatelské příručce k barvivu ThinPrep.

Pro negynekologické preparáty lze použít pouze obarvená, zakrytá negynekol. mikroskopická sklíčka ThinPrep™.

Pro sklíčka UroCyte lze použít pouze obarvená, zakrytá mikroskopická sklíčka ThinPrep™ UroCyte™.

UPOZORNĚNÍ: Sklíčka musí být zpracována na procesoru ThinPrep.

Ujistěte se, že sklíčko není poškozené, že jsou na něm přítomné a nepoškozené pomocné značky, že sklíčko není poškrábané nebo odštípnuté a že matná plocha není poškozená.

Veškeré nečistoty nebo skvrny očistěte isopropylalkoholem a hadříkem, který nepouští vlákna. Nezapomeňte vyčistit okraje sklíčka.

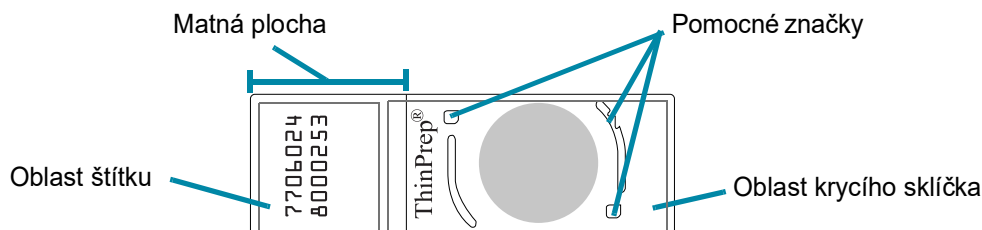

Obrázek 6-11 Mikroskopické sklíčko zobrazovacího systému ThinPrep pro gynekol. vzorky

Suchá fixační média

Před vložením sklíček do kazet a jejich zobrazením musí být fixační média suchá. Mokrý nebo lepkavý fixační médium by mohlo způsobit poruchu zařízení.

Fixační média by neměla přesahovat přes okraj sklíčka. Očistěte okraje sklíčka xylenem a hadříkem, který nepouští vlákna.

Nad orientačními značkami ani v buněčné skvrně by neměly být žádné bubliny.

Materiál krycího sklíčka a umístění

Doporučení pro média pro zakrytí sklíček a fixačního média naleznete v uživatelské příručce k barvivu ThinPrep.

Krycí sklíčko musí být umístěno tak, aby nepřečnívalo žádnou část sklíčka

Ujistěte se, že krycí sklíčko je přítomno a že je nepoškozené.

Poznámka: Pokud se používá krycí fólie Sakura Tissue-Tek SCA, je třeba sklíčka očistit xylenem.

Formát a umístění štítku sklíčka

Štítek sklíčka musí mít správný formát přístupového ID, aby mohl digitální zobrazovač úspěšně naskenovat a přečíst ID. Viz „Označení sklíčka“ na straně 4.7.

Štítek sklíčka musí být na sklíčku správně umístěn, aby jej čtečka ID mohla lokalizovat.

Štítek sklíčka musí být čistý, nepoškozený a nesmí přesahovat okraj sklíčka.

ČÁST
E

CHYBOVÉ KÓDY ZOBRAZOVAČE

V závislosti na příčině chyby se mohou níže uvedené kódy událostí digitálního zobrazovače zobrazovat s příponou nebo bez ní. U chyb, které generují dvoudílný chybový kód, představují první čtyři číslice kód události a následující znaky představují stav konkrétního elektromechanického zařízení v okamžiku, kdy došlo k poruše.

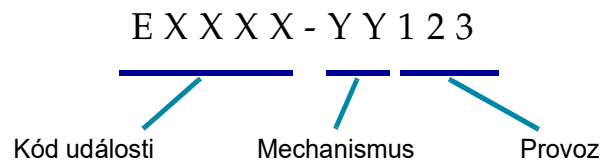

Obrázek 6-12 Dvoudílný chybový kód

Tabulka 6.2 Chybové kódy digitálního zobrazovače

| Kód události | Popis události | Možná příčina | Nápravné opatření |
|-----------------------------------|--|--|---|
| E0500 až E0512, E0515 | Chyba zobrazovače | Chyba s jednou ze součástí systému. | Napájecí cyklus systému. Pokud chyba přetrvává, kontaktujte Technická podpora. |
| E0514 | Při provádění pravidelné kontroly byla zjištěna chyba. | Zobrazovač provedl samočinný test, který selhal. | Napájecí cyklus systému. Pokud chyba přetrvává, kontaktujte Technická podpora. |
| E0516 | Chybný držák je plný. | Chybný držák obsahuje 40 sklíček. | Vyměňte celý držák sklíček v pozici 10 za prázdný držák sklíček. |
| E0517 | Chyba při kalibraci světla. | Nelze zaostřit na v-čip. | Vyčistěte ověřovací čip. Viz „Čištění ověřovacího čipu“ na straně 5.7. Pokud chyba přetrvává, kontaktujte technickou podporu. |
| E0518 | Rovnoměrnost osvětlení na snímku neodpovídá specifikaci. | Osvětlení je špatně seřízeno s objektivem nebo je V-čip poškozený, znečištěný nebo není na svém místě. | Vyčistěte ověřovací čip. Viz „Čištění ověřovacího čipu“ na straně 5.7. Pokud chyba přetrvává, kontaktujte technickou podporu. |
| E1001, E1002, E1004, E1005, E1006 | Chyba zobrazovače | Chyba s jednou ze součástí systému. | Napájecí cyklus systému. Pokud chyba přetrvává, kontaktujte Technická podpora. |
| E1003 | Dvířka nebo okénko byly při startu neočekávaně zjištěny jako otevřené. | Selhal zámek dveří nebo okna; uživatel otevřel dvířka nebo okénko. | Digitální zobrazovač nemůže pracovat s otevřenými dveřmi nebo oknem. Zavřete dvířka nebo okénko. |
| E1007 | Dvířka nebo okénko byly při pokračování neočekávaně zjištěny jako otevřené. | Selhal zámek dveří nebo okna; uživatel otevřel dvířka nebo okénko. | Digitální zobrazovač nemůže pracovat s otevřenými dveřmi nebo oknem. Zavřete dvířka nebo okénko. |
| E1008 až E1012, E1014 až E1017 | Chyba zobrazovače | Chyba s jednou ze součástí systému. | Napájecí cyklus systému. Pokud chyba přetrvává, kontaktujte Technická podpora. |
| E1013 | Dvířka nebo okénko byly při pravidelné kontrole neočekávaně zjištěny jako otevřené. | Selhal zámek dveří nebo okna; uživatel otevřel dvířka nebo okénko. | Digitální zobrazovač nemůže pracovat s otevřenými dveřmi nebo oknem. Zavřete dvířka nebo okénko. |

Tabulka 6.2 Chybové kódy digitálního zobrazovače

| | | | |
|-------------------------------------|--|--|--|
| E1018 | Neočekávané otevření dvířek. | Zámku se nepodařilo zabránit uživateli v otevření dveří. | Digitální zobrazovač nemůže pracovat s otevřenými dveřmi nebo oknem. Zavřete dvířka nebo okénko. |
| E1019 | Neočekávané otevření okénka. | Zámku se nepodařilo zabránit uživateli v otevření okénka. | Digitální zobrazovač nemůže pracovat s otevřenými dveřmi nebo oknem. Zavřete dvířka nebo okénko. |
| E1500 až E1504 | Chyba zobrazovače | Chyba s jednou ze součástí systému. | Napájecí cyklus systému. Pokud chyba přetrvává, kontaktujte Technická podpora. |
| E1200- E1203, E1205- E1206 | Chyba zobrazovače | Chyba s jednou ze součástí systému. | Napájecí cyklus systému. Pokud chyba přetrvává, kontaktujte technickou podporu. |
| E1204 | V dráze makro sklíčka byly nalezeny nečistoty. | V makro stanici bylo ponecháno sklíčko nebo je makro stanice znečištěná. | Vyčistěte makro stanici. Viz „Čištění makro stanice“ na straně 5.5. Pokud čištění problém nevyřeší poprvé, digitální zobrazovač nařídí obsluhu, aby vyčistila makro stanici podruhé. Pokud druhé čištění problém nevyřeší, vypněte systém. Pokud chyba přetrvává, kontaktujte technickou podporu. |
| E2000 | Při spouštění úlohy zobrazování snímku došlo k chybě. | Kamera nevytváří rámečky; stojan se nepohybuje. | Napájecí cyklus systému. Pokud chyba přetrvává, kontaktujte Technická podpora. |
| E2001 | Chyba zobrazovače | Chyba s jednou ze součástí systému. | Napájecí cyklus systému. Pokud chyba přetrvává, kontaktujte Technická podpora. |
| E2002 | Při zpracování pásu došlo k chybě. | Komponenta ImageProcessor ohlásila výjimku. | Napájecí cyklus systému. Pokud chyba přetrvává, kontaktujte Technická podpora. |
| E2003 | Při čekání na koncový pás došlo k chybě. | Zobrazovači se nepodařilo vytvořit rámečky. Při slučování vypršel časový limit FocalMerger. | Napájecí cyklus systému. Pokud chyba přetrvává, kontaktujte Technická podpora. |
| E2004 | Při dokončování pásu došlo k chybě. | Komponenta zpracovávající snímek ohlásila výjimku. Komprese snímku se nezdařila. | Napájecí cyklus systému. Pokud chyba přetrvává, kontaktujte Technická podpora. |
| E2005 | Při čekání na dokončení zpracování snímku došlo k chybě. | Komponenta zpracovávající snímek ohlásila výjimku. | Napájecí cyklus systému. Pokud chyba přetrvává, kontaktujte Technická podpora. |

Tabulka 6.2 Chybové kódy digitálního zobrazovače

| | | | |
|----------------|--|--|--|
| E2006 až E4000 | Chyba zobrazovače | Chyba s jednou ze součástí systému. | Napájecí cyklus systému. Pokud chyba přetrvává, kontaktujte Technická podpora. |
| E4001 | Při spuštění bylo v uchopovači zjištěno sklíčko. | Přístroj byl vypnut z důvodu sklíčka v uchopovači. | Napájecí cyklus systému. Po opětovném spuštění postupujte podle pokynů přístroje a vyjměte sklíčko z uchopovače. Pokud chyba přetrvává, kontaktujte Technická podpora. |
| E4003 | Obsluhu sklíček se nepodařilo vrátit do výchozí polohy. | Chyba pohybu motoru způsobená mechanickou překážkou. | Napájecí cyklus systému. Pokud chyba přetrvává, kontaktujte Technická podpora. Když je přístroj vypnutý, odstraňte všechny překážky. |
| E4004 | Přesun na místo držáku se nezdařil. | Mechanická interference s jednou nebo více osami. | Zobrazí se dialog pro obnovení. |
| E4005 | Přesun do umístění miniatury se nezdařil. | Mechanická interference s jednou nebo více osami. | Zobrazí se dialog pro obnovení. |
| E4006 | Přesun do umístění makra se nezdařil. | Mechanická interference s jednou nebo více osami. | Zobrazí se dialog pro obnovení. |
| E4007 | Přesun do umístění fronty se nezdařil. | Mechanická interference s jednou nebo více osami. | Zobrazí se dialog pro obnovení. |
| E4008 | Přesun do umístění zobrazovacího stojanu se nezdařil. | Mechanická interference s jednou nebo více osami. | Zobrazí se dialog pro obnovení. |
| E4009 | Přesun do bezpečného umístění se nezdařil. | Mechanická interference s jednou nebo více osami. | Zobrazí se dialog pro obnovení. |
| E4010 | Chyba zobrazovače | Chyba s jednou ze součástí systému. | Napájecí cyklus systému. Pokud chyba přetrvává, kontaktujte Technická podpora. |
| E4011 | Současný pohyb motoru ve více osách se nezdařil. | Mechanická interference s jednou nebo více osami. | Napájecí cyklus systému. Pokud chyba přetrvává, kontaktujte Technická podpora. |
| E4012 | Manipulátoru sklíček se nezdařilo vybrat sklíčko z držáku | Sklíčko nebylo přítomno ve slotu nebo bylo nesprávně vloženo do slotu. | Systém přejde na další sklíčko k výběru. |
| E4013 | Manipulátoru sklíček se nezdařilo vybrat sklíčko z makro stojanu. | Sklíčko na makru bylo upuštěno nebo nesprávně umístěno. | Zobrazí se dialog pro obnovení. |
| E4014 | Manipulátoru sklíček se nezdařilo vybrat sklíčko ze stanice fronty. | Sklíčko ve frontě bylo upuštěno nebo nesprávně umístěno. | Zobrazí se dialog pro obnovení. |

Tabulka 6.2 Chybové kódy digitálního zobrazovače

| | | | |
|----------------|--|---|--|
| E4015 | Manipulátoru skliček se nezdařilo vybrat skličko ze zobrazovacího stojanu. | Skličko na zobrazovacím stojanu nebylo v očekávaném místě nebo stolek nebyl v poloze pro nakládání. | Zobrazí se dialog pro obnovení. |
| E4016 | Vložení sklička do držáku se nezdařilo. | Hodnota pro umístění místa v držáku byla nesprávně vypočtena. | Zobrazí se dialog pro obnovení. |
| E4017 | Vložení sklička do makro hnízda se nezdařilo. | Jeden nebo více pohybů osy se nezdařilo nebo se uchopovač neotevřel. | Zobrazí se dialog pro obnovení. |
| E4018 | Vložení sklička do fronty se nezdařilo. | Jeden nebo více pohybů osy se nezdařilo nebo se uchopovač neotevřel. | Zobrazí se dialog pro obnovení. |
| E4019 | Vložení sklička do zobrazovacího stojanu se nezdařilo. | Jeden nebo více pohybů osy se nezdařilo nebo se uchopovač neotevřel. | Napájecí cyklus systému. Pokud chyba přetrvává, kontaktujte Technická podpora. |
| E4020 | Inventura držáku se nezdařila. | Selhal jeden nebo více pohybů osy motoru nebo selhalo čtení inventárního senzoru. | Zobrazí se dialog pro obnovení. |
| E4022 až E4513 | Chyba zobrazovače | Chyba s jednou ze součástí systému. | Napájecí cyklus systému. Pokud chyba přetrvává, kontaktujte Technická podpora. |
| E4514 | Během automatické kalibrace došlo k chybě. | Nesprávně nakonfigurované pozice V-čipu. | Napájecí cyklus systému. Pokud chyba přetrvává, kontaktujte Technická podpora. |
| E4515 | Během automatické kalibrace byly zjištěny nečistoty. | Částice na V-čipu nebo objektivu. Nesprávně nakonfigurovaná pozice V-čipu. | Vyčistěte ověřovací čip. Viz „Čištění ověřovacího čipu“ na straně 5.7. Pokud chyba přetrvává, kontaktujte technickou podporu. |
| E4516 až 4518 | Chyba zobrazovače | Chyba s jednou ze součástí systému. | Napájecí cyklus systému. Pokud chyba přetrvává, kontaktujte Technická podpora. |
| E5000 | Nízkoúrovňový hardware se nepodařilo inicializovat. | Selhání komunikace sběrnice CAN. Selhání hardwaru. | Zkontrolujte, zda je systém připojen k napájení. Napájecí cyklus systému. Pokud chyba přetrvává, kontaktujte Technická podpora. |
| E5002 | Uchopovači se nepodařilo vrátit do výchozí polohy. | Pohyb motoru uchopovače se nezdařil. | Napájecí cyklus systému. Pokud chyba přetrvává, kontaktujte Technická podpora. |
| E5003 | Uchopovač se neotevřel. | Pohyb motoru uchopovače se nezdařil. | Napájecí cyklus systému. Pokud chyba přetrvává, kontaktujte Technická podpora. |

Tabulka 6.2 Chybové kódy digitálního zobrazovače

| | | | |
|---|---|--|---|
| E5001, E5004, E5005, E5007 až E6001 | Chyba zobrazovače | Chyba s jednou ze součástí systému. | Napájecí cyklus systému. Pokud chyba přetrvává, kontaktujte Technická podpora. |
| E5006 | Pohyb motoru se nezdařilo úspěšně dokončit. | Mechanická chyba motoru. | Zobrazí se dialog pro obnovení. |
| E6002 | Ke službě po skenování se nepodařilo připojit. | Služba následného skenování je odpojena. | Napájecí cyklus systému. Pokud chyba přetrvává, kontaktujte Technická podpora. |
| E6003 až E6006 | Chyba zobrazovače | Chyba s jednou ze součástí systému. | Napájecí cyklus systému. Pokud chyba přetrvává, kontaktujte Technická podpora. |
| E6007 | Chyba serveru | Přerušení sítě, chyba na straně serveru | Obraťte se na správce systému vaší laboratoře a požádejte jej o zapnutí serveru pro správu snímků. Vypněte systém digitálního zobrazovače i server pro správu snímků. Pokud chyba přetrvává, kontaktujte Technická podpora. |
| E6500 | Server pro správu snímků je offline. | Server pro správu snímků je vypnutý, není spuštěn nebo není spuštěna služba zobrazovače v pracovním postupu. | Obraťte se na správce systému vaší laboratoře a požádejte jej o zapnutí serveru pro správu snímků. Vypněte systém digitálního zobrazovače i server pro správu snímků. Pokud chyba přetrvává, kontaktujte Technická podpora. |
| E6501 | Úložiště serveru pro správu snímků je plné. | Úložný disk úložiště serveru pro správu snímků nemá dostatek místa pro nahrání datových sad sklíčků. | Server pro správu snímků musí mít k dispozici dostatečnou úložnou kapacitu, aby do něj digitální zobrazovací jednotka mohla přenášet data. Kritéria pro správu a archivaci sklíčků stanoví manažer nebo správce na prohlížecí stanici Genius Zajistěte, aby byly zavedeny a funkční metody správy a archivace snímků. |

7. Definice a zkratky

7. Definice a zkratky

Kapitola sedmá

Definice a zkratky

Buněčná skvrna

Oblast uvnitř předtištěných obloučků na mikroskopickém sklíčku ThinPrep™, která obsahuje buňky vzorku pacienta.

Pomocné značky

Trvale vytištěné prvky na mikroskopických sklíčkách zobrazovacího systému ThinPrep, které se používají jako referenční osa k určení pozice objektů zájmu pro gynekol. vzorky zpracované na digitálním zobrazovači. Pomocné značky se také používají k registraci pozice sklíčka na zobrazovacím stojanu na začátku a na konci zobrazování sklíčka.

Galerie

Na prohlížečící stanici je u sklíček, která byla analyzována algoritmem umělé inteligence Genius Cervical, galerie skupinou objektů zájmu rozdělených do čtvercových dlaždic a zobrazených na levé straně prohlížečící stanice.

Server pro správu snímků

Server pro správu snímků je počítačový server, který řídí komunikaci mezi součástmi digitálního diagnostického systému Genius. Server také ukládá snímky sklíček a záznam dat sklíček.

OCR

Technologie optického rozpoznávání znaků. Digitální zobrazovač obsahuje skener s optickým rozpoznáváním znaků. Viz „Konfigurovat čárové kódy“ na straně 3.25.

OOI

Zájemový objekt. Buňka nebo shluk buněk na sklíčku, který s největší pravděpodobností obsahuje klinicky relevantní informace pro diagnostické účely. Pro screening rakoviny děložního čípku u gynekol. vzorků jsou OOI identifikovány a vybrány algoritmem umělé inteligence Genius Cervical.

Napájecí cyklus

Vypnutí a opětovné zapnutí zobrazovacího systému, obvykle pro odstranění chybového stavu. Před vypnutím napájení kterékoli součásti se řiďte pokyny v části „Vypnutí digitálního zobrazovače“ na straně 4.35.

Držák sklíček

Zásobník, který drží barvicí stojany se sklíčky na zpracování. Každý držák sklíček může pojmout až 40 sklíček. Držáky sklíček jsou navrženy tak, aby bezpečně držely sklíčka v digitálním zobrazovači během zpracování sklíček. Do digitálního zobrazovače lze vložit 10 držáků sklíček. K dispozici je volitelný kryt držáku sklíček, který chrání sklíčka v držáku sklíček, pokud není držák sklíček vložen do digitálního zobrazovače.

Datový záznam sklíčka

Záznam dat o případu. Data spojená s konkrétním přístupovým ID/sklíčkem. Data jsou uložena v databázi serveru. Vygeneruje se v okamžiku, kdy je ID snímku úspěšně naskenováno v digitálním zobrazovači před zobrazením. Záznam dat se aktualizuje po zobrazení sklíčka a dokončení analýzy snímku. Datový záznam je znovu aktualizován, když je případ přezkoumán na prohlížecké stanici.

Událost sklíčka

Události sklíčka jsou chyby, které se vyskytují během zpracování sklíček. Během zpracování představuje červený pruh v grafice držáku událost sklíčka, jejíž popis lze zobrazit otevřením obrazovky s podrobnostmi o sklíčku. Po zpracování jsou události sklíček uvedeny v protokolu událostí sklíčka, ve zprávě o zobrazení a, pokud vaše laboratoř používá chybový držák, ve zprávě chybového držáku.

Mikroskopická sklíčka zobrazovacího systému ThinPrep™

Specifická značka skleněného mikroskopického sklíčka používaného s procesory ThinPrep. Na sklíčku jsou prvky, které umožňují automatickou registraci sklíčka s digitálním zobrazovačem.

Čárový kód 1-D

Jednorozměrný nebo lineární čárový kód. Digitální zobrazovač obsahuje skener, který lze nakonfigurovat pro čtení ID sklíček v určitých formátech 1-D čárových kódů. Dostupné typy naleznete v části „Konfigurovat čárové kódy“ na straně 3.25.

Čárový kód 2-D

Dvojměrný čárový kód. Digitální zobrazovač obsahuje skener, který lze nakonfigurovat pro čtení ID sklíček v určitých formátech 2-D čárových kódů. Dostupné typy naleznete v části „Konfigurovat čárové kódy“ na straně 3.25.

Kapitola osmá

Servisní informace

Adresa společnosti

Hologic, Inc.

250 Campus Drive

Marlborough, MA 01752 USA

Zákaznický servis

Objednávky výrobků, včetně pravidelných objednávek, se zadávají prostřednictvím zákaznického servisu telefonicky v pracovní době. Kontaktujte místního zástupce společnosti Hologic.

Záruka

Kopii omezené záruky společnosti Hologic a další podmínky prodeje lze získat kontaktováním zákaznického servisu.

Technická podpora

Pro technickou podporu se obraťte na místní kancelář Hologic Technical Solutions nebo na místního distributora.

V případě dotazů týkajících se problémů s digitálním zobrazovačem a souvisejících aplikačních problémů jsou zástupci technické podpory k dispozici v Evropě a ve Spojeném království od pondělí do pátku od 8.00 do 18.00 hodin středoevropského času na adrese TScytology@hologic.com a na bezplatných číslech uvedených zde:

| | |
|---------------------------|-----------------------|
| Finsko | 0800 114829 |
| Švédsko | 020 797943 |
| Irsko | 1 800 554 144 |
| Spojené království | 0800 0323318 |
| Francie | 0800 913659 |
| Lucembursko | 8002 7708 |
| Španělsko | 900 994197 |
| Portugalsko | 800 841034 |
| Itálie | 800 786308 |
| Nizozemsko | 800 0226782 |
| Belgie | 0800 77378 |
| Švýcarsko | 0800 298921 |
| EMEA | 0800 8002 9892 |

Protokol pro vrácení zboží

Ohledně vrácení položek digitálního diagnostického systému Genius krytých zárukou se obraťte na technickou podporu.

Kapitola devátá

Informace o objednavce

Poštovní adresa

Hologic, Inc.
250 Campus Drive
Marlborough, MA 01752 USA

Fakturační adresa

Hologic, Inc.
PO Box 3009
Boston, MA 02241-3009 USA

Zákaznický servis

Objednávky výrobků, včetně pravidelných objednávek, se zadávají prostřednictvím zákaznického servisu telefonicky v pracovní době. Kontaktujte místního zástupce společnosti Hologic.

Záruka

Kopii omezené záruky a dalších prodejních podmínek společnosti Hologic získáte, pokud se obrátíte na zákaznický servis na výše uvedených číslech.

Objednávání spotřebního materiálu pro digitální zobrazovač**Od společnosti Hologic**

| Položka | Popis | Množství | Číslo dílu |
|---|---|-------------------|----------------|
| Držáky sklíček, balení po 10 kusech | Další držáky sklíček | 10 držáků sklíček | ASY-14299 |
| Kryty držáků sklíček, balení po 10 kusech | Volitelný kryt pro uložení sklíček v držáku sklíček | 10 krytů | ASY-14300 |
| Stojany na barvení sklíček, Sakura 4768 | Další stojany na barvení sklíček | 10 stojanů | 51873-001 |
| Ventilátor | Ventilátor pro čištění V-čipu | ks | MME-04132 |
| Ventilátor/kartáč | Kombinovaný ventilátor/kartáč na čištění V-čipu | ks | MME-04131 |
| Návod k obsluze | Dodatečný návod k obsluze | ks | MAN-08801-2601 |

Od ostatních dodavatelů:

| Dodavatel | Popis | Číslo dílu |
|-----------|--|---------------|
| Leica | Stojany na barvení sklíček, typ Sakura | 14 0474 33463 |

Rejstřík

Číslo

- 1-D čárový kód 4.7
- 2-D čárový kód 4.7

B

- Během zpracování sklíček
stav zobrazování 4.18

C

- Chyba
 - opravitelné uživatelem 6.8, 6.9
 - tabulka Řešení problémů 6.17
 - zotavuje se z 6.16
- Chyba systému, opravitelná uživatelem 6.8
- Chybové kódy 6.3
- Chybové kódy zobrazovače 6.17
- Chybový držák sklíček 3.13
- Chyby opravitelné uživatelem 6.8, 6.9
- Cyklus napájení systému 4.37

Č

- Čekací stanice, čištění 5.4
- Čistit
 - dvířka 5.10
- Čištění
 - čekací stanice a uchopovače sklíček 5.4
 - čištění dotykové obrazovky 5.9
 - držák sklíček 5.6
 - ověřovací čip 5.7
 - plošina držáku sklíček 5.6

REJSTRÍK

Čištění systému 5.2

Čištění v-čipu 5.7

D

Data o sklíčku

definice záznamu dat sklíčka 7.2

Data sklíčka 3.8

Digitální zobrazovač 4.6

počítač 1.1

procesor 1.1

rozměry 1.18

Dotyková obrazovka 1.12

Dotyková obrazovka, čištění 5.9

Držák 7.2

stav 4.18

Držák sklíček 3.5, 4.9

kontrolky 1.12

rozměry 1.19

údržba 5.6

vybrat typ vzorku 3.13

vykládka 4.24

Držák sklíček zobrazovací stanice 5.8

Držáky

umístění 4.13

Dvířka 1.12

Čištění 5.10

F

Fixační média 6.16

Formát čárového kódu 4.7

Formát ID sklíčka 3.28

Formát ID sklíška

konfigurace čárových kódů 3.25

G

- Gynekol. sklíčka
 - držák sklíček 3.13
 - konfigurovat ID sklíčka 3.29

H

- Harmonogram údržby 5.12
- Hlasitost 3.18
- Hlasitost zvuku 3.18
- Hlavní obrazovka, procesor nečinný 3.3

I

- Indikace k použití 1.2
- Informace o objednavce 9.1
- Instalace 2.1
- Inventura 3.5

K

- Konfigurovat ID sklíčka 3.28
 - gynekol. sklíčka 3.29
 - negynekol. sklíčka 3.33
 - sklíčka UroCyte 3.38
- Kontrolka stavu systému 1.12
- Kontrolky stavu 3.4
- Kybernetická bezpečnost 2.4

L

- Limit délky zprávy 3.17

M

- Místní síť 2.2
- Možnosti správy 3.14

N

- Nakládka 4.9
- Nastavení
 - síť 3.22
- Negynekol. sklíčka
 - držák sklíček 3.13
 - konfigurovat ID sklíčka 3.33

O

- Obnovit zpracování sklíčka po přerušení 4.31
- OCR 4.7
 - definice 7.1
- Okno 1.12
- Ověřovací čip 5.4

P

- Počítač digitálního zobrazovače
 - rozměry 1.20
- Počítač, Digitální zobrazovač 1.1
- Položky požadované pro zpracování snímku sklíčka 4.6
- Pomocné značky 4.9
 - definice 7.1
- Port USB 1.12
- Procesor, Digitální zobrazovač 1.1
- Přerušit zpracování sklíčka 4.28
- Přesunutí na nové místo 5.11
- Příprava a kvalita sklíček 6.16

Příprava vzorku 1.10
Příslušenství, objednávka 9.2

R

Restartování systému 4.37
Rozměry 1.21

Ř

Řešení problémů 6.1

S

Server 1.1
Server pro správu snímků 1.1, 4.6
Servisní informace 8.1
Servisní režim 3.20
Shromáždit diagnostiku 3.21
Síť 2.2
 nastavení 3.22
Skladování a manipulace 2.5
Sklíčka
 uchopovače 5.4
Sklíčka UroCyte
 konfigurovat ID sklíčka 3.38
Sklíčko
 držák 4.13, 7.2
 kvalita 6.16
 pokračovat ve zpracování 4.31
 přerušit zpracování 4.28
 příprava 6.16
 stat 4.31
 stav držáku 4.18
 stav zobrazování držáku 4.18
 události 6.1, 6.3

REJSTŘÍK

| | |
|----------------------------------|------|
| vybrat typ vzorku | 3.13 |
| značení | 4.7 |
| zpracování | 4.14 |
| Specifikace | |
| napájení | 1.21 |
| okolní prostředí | 1.20 |
| rozměry a hmotnost | 1.21 |
| Specifikace prostředí | 1.20 |
| Specifikace výkonu | 1.21 |
| Správné sklíčko | 6.16 |
| Stat sklíčka | 4.31 |
| Stav přenosu | 3.8 |
| Světla | 3.4 |
| Symboly čárového kódu | 4.7 |
| Symboly čárových kódů | 3.25 |
| System | |
| chyby | 6.7 |
| chyby automatického obnovení | 6.7 |
| možnosti správce | 3.14 |
| zahřívání | 4.5 |
| Systemová chyba, samoobnovitelná | 6.7 |

T

| | |
|-------------------|------|
| Technická podpora | 8.1 |
| Technická řešení | 8.1 |
| Tichý alarm | 3.20 |

U

| | |
|--|------|
| Uchopovače sklíček, čištění | 5.4 |
| Události snímku | 6.3 |
| Umístění štítků používaných na přístroji | 1.28 |
| UroCyte sklíčka | |
| držák sklíček | 3.13 |

V

- Vkládání do držáku sklíček
 - vykládka 4.9
- Vyčistit obrazovku 5.9
- Vyčištění
 - držák sklíček na prohlížečích stanicích 5.8
 - makro stanice 5.5
- Vykládka držáku sklíček 4.24
- Vypnutí
 - počítač digitálního zobrazovače 4.35
 - vypnutí digitálního zobrazovače 4.35
- Výběr jazyka 3.16
- Výstražné tóny
 - chybový tón 3.19
 - tón dokončení 3.18

Z

- Zákaznický servis 8.1, 9.1
- Zabezpečení 2.4
- Zamýšlené použití 1.2
- Zamýšlený účel použití 1.2
- Zapnutí zařízení 4.3
- Zprávy 3.42
- Zpracování
 - procesní diagram 4.2
 - začátek 4.14
 - zrušit po přerušení 4.31
- Zpracování snímku
 - položky jsou povinné 4.6
- Zrušit 4.31

REJSTŘÍK

Tato stránka byla záměrně ponechána prázdná.

Specifikace štítku pro použití se zobrazovacím systémem ThinPrep®

Následující informace poskytují specifikace pro štítky sklíček používané se zobrazovacím systémem ThinPrep.

Přístupové ID sklíčka

Cyklická redundantní kontrola (CRC)

Ze 14 číselných znaků přístupového ID jsou poslední tři číslice CRC. Ty jsou automaticky generovány, když software štítků vytvoří řadu přístupových ID. Zobrazovací systém používá tyto číslice k potvrzení, že přečetl ID správně. (Viz obrázek 1.)

Vyhrazená čísla

Řada čísel byla vyhrazena pro použití pracovníky společnosti Hologic. Nepoužívejte ID sklíčka v rámci tohoto vyhrazeného rozsahu s rizikem ztráty údajů o pacientovi během servisní návštěvy.

Jakékoli ID sklíčka se čtyřmi číslicemi před CRC jako „9999“ je vyhrazené číslo. Ty budou odstraněny z vaší databáze pacientů v době servisního hovoru. (Viz obrázek 1.)

Jedním ze způsobů, jak se vyhnout konfliktu s rezervovanými čísly, je začít se sudým číslem a zvyšovat ID o dvě (2).

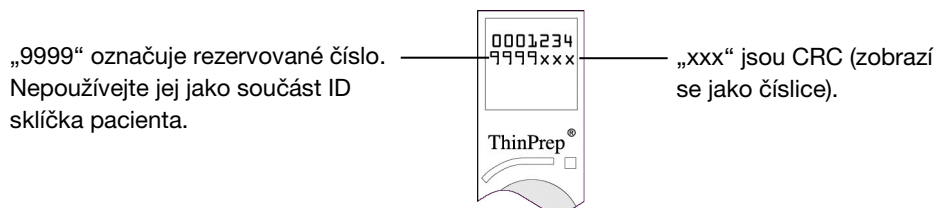

Obrázek 1 Přístupové ID

Požadovaný formát

Štítky odolné vůči xylenu s gramáží 52 liber na podkladové roli nebo archu, s průhledným laminátem a lepidlem na bázi pryže na zadní straně.

Obsah štítku: až 11místné číslo.

Kvalita tisku pro splnění požadavků ANSI X3. 182.

Černé znaky na bílém podkladu.

Požadovaným formátem je řádek sedmi číslic nad sedmi číslicemi (žádná písmena). Prvních sedm číslic je umístěno v horním řádku štítku a druhých sedm číslic je umístěno v dolním řádku.

Písmo musí být OCR-A, 12 bodů. Rozměry umístění znaků jsou znázorněny na obrázku 2. Vezměte na vědomí, že oblast tisku by měla být obklopena zónou „bez textu“ o velikosti přesně jednoho (1) znaku (1,6 mm nebo 0,063 in.).

Specifikace štítku pro použití se zobrazovacím systémem ThinPrep®

Rozměry

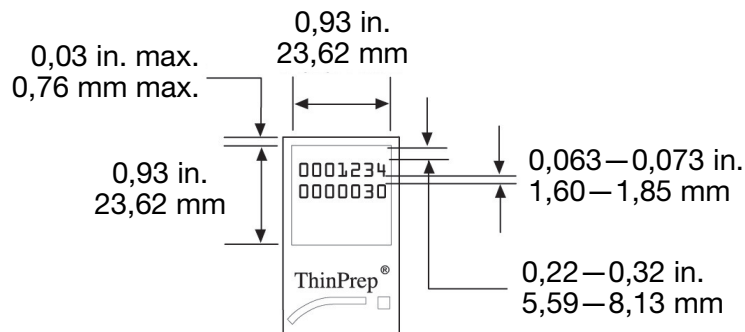

Obrázek 2 Rozměry štítku sklíčka

Štítky s čárovým kódem lahvičky (pro procesor ThinPrep 3000)

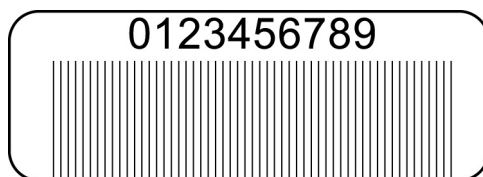

Obrázek 3 Štítek s čárovým kódem lahvičky (ThinPrep 3000)

Vzhledem k tomu, že procesor ThinPrep 3000 vytiskne přístupové ID přímo na sklíčko pacienta, nejsou štítky sklíčka vyžadovány. Je však třeba dodržovat podmínky CRC a rezervovaného čísla popsané výše.

Cyklická redundantní kontrola (CRC)

To je nutné pro čárové kódy lahviček, které budou použity k přípravě sklíček pro použití se zobrazovacím systémem ThinPrep. Konfigurace nastavení systému ThinPrep 3000 musí být v režimu tisku zobrazovacího systému. Po naskenování čárového kódu lahvičky systémový software automaticky připojí číslice CRC k přístupovému ID. Sklíčko pacienta bude vtištěno ve správném formátu.

Vyhrazená čísla

Přístupová identifikační čísla ID s „9999“ v poloze těsně před rezervováním CRC pro personál společnosti Hologic a budou odstraněna z databáze pacientů v době servisní návštěvy.

Jedním ze způsobů, jak se vyhnout konfliktu s rezervovanými čísly, je začít se sudým číslem a zvyšovat ID o dvě (2).

Specifikace pro tisk štítků s čárovými kódy lahviček (informace o objednavce, položky spotřebního příslušenství) naleznete v návodu k obsluze procesoru ThinPrep 3000.

Hologic® Digitální zobrazovač Genius™ | Návod k obsluze



Hologic, Inc.
250 Campus Drive
Marlborough, MA 01752 USA
+1-508-263-2900
www.hologic.com



Hologic BV
Da Vincilaan 5
1930 Zaventem
Belgie



MAN-08801-2601 Rev. 002