

HOLOGIC®

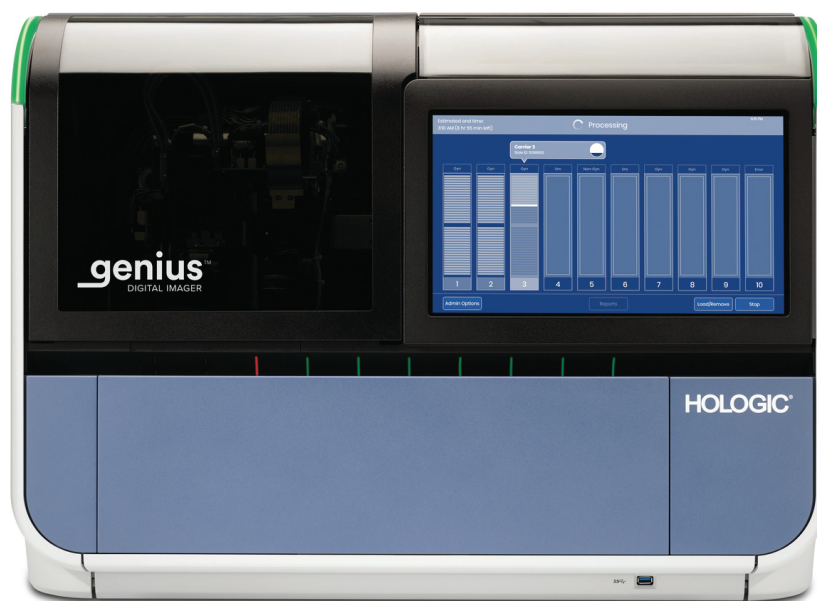

Genius™ Digital scanner

Betjeningsvejledning

genius™
DIGITAL IMAGER

Genius™ Digital scanner

Betjeningsvejledning

HOLOGIC®



Hologic, Inc.
250 Campus Drive
Marlborough, MA
01752 USA
Tlf.: 1-800-442-9892
1-508-263-2900
Fax: 1-508-229-2795
Web: www.hologic.com



Hologic BV
Da Vincilaan 5
1930 Zaventem
Belgien

Sponsor i Australien:
Hologic (Australia and
New Zealand) Pty Ltd
Suite 302, Level 3
2 Lyon Park Road
Macquarie Park
NSW 2113
Australien
Tlf.: 02 9888 8000

Genius™ Digital Diagnostics System er et pc-baseret automatiseret scannings- og gennemgangssystem til brug med ThinPrep-objektglas til cervix-cytologiprøver. Genius Digital Diagnostics System er beregnet til at hjælpe en cytotechniker eller patolog med at fremhæve objekter på et objektglas til yderligere faglig gennemgang. Produktet er ikke en erstatning for professionel gennemgang. Cytoteknikere og patologer, der er oplært af Hologic i at evaluere ThinPrep-præparerede objektglas, er alene ansvarlige for at bestemme objektglassenes egnethed og patientens diagnose.

© Hologic, Inc., 2024. Alle rettigheder forbeholdes. Ingen del af denne publikation må gengives, transmitteres, omskrives, lagres i et system, hvorfra den kan hentes, eller oversættes til et andet sprog eller computersprog i nogen form eller på nogen måde hverken elektronisk, mekanisk, magnetisk, optisk, kemisk, manuelt eller på anden måde uden forudgående skriftlig tilladelse fra Hologic, 250 Campus Drive, Marlborough, Massachusetts, 01752, USA.

Selv om alle forholdsregler blev taget, da denne vejledning blev udarbejdet, for at sikre, at oplysningerne i den er korrekte, påtager Hologic sig intet ansvar og hæfter ikke for fejl, mangler eller udeladelser eller for skader af nogen art, der skyldes brugen af instrumentet eller disse oplysninger.

Dette produkt kan være dækket af et eller flere amerikanske patenter identificeret på <http://www.hologic.com/patentinformation>

Hologic, Genius, PreservCyt, ThinPrep og UroCyt er varemærker eller registrerede varemærker tilhørende Hologic, Inc. og/eller dennes datterselskaber i USA og/eller andre lande. Alle andre varemærker tilhører deres respektive selskaber.

Ændringer eller modifikationer af denne enhed, som ikke udtrykkeligt er godkendt af den part, der er ansvarlig for overholdelsen desangående, kan annullere brugerens tilladelse til at betjene udstyret.

Dokumentnummer: AW-24824-1901 Rev. 003

3-2024



Revisionshistorik

Revision	Dato	Beskrivelse
AW-24824-1901 Rev. 001	8-2021	Tydliggørelse af anvisninger. Tilføjet vejledning vedrørende indberetning af alvorlige hændelser.
AW-24824-1901 Rev. 002	3-2023	Præcisering af tilsigtet brug. Administrative ændringer.
AW-24824-1901 Rev. 003	3-2024	Beskriv funktionen Rengør system, funktionen Netværksindstillinger og den gule statuslampe. Skift beskrivelse af Indsaml diagnostiklog og skærbilledet Om. Giv yderligere instruktioner til vedligeholdelse og fejlfinding. Administrative ændringer.

Denne side er med vilje tom.

Indholdsfortegnelse

Kapitel 1

Indledning

AFSNIT A:	Oversigt og funktion af Genius™ Digital scanner	1.1
AFSNIT B:	Genius Digital Diagnostics System-processen til screening for cervixcancer	1.6
AFSNIT C:	Genius Digital Diagnostics System-processen for Non gyn- og UroCyte-prøver	1.8
AFSNIT D:	Præparering og behandling af prøver.....	1.10
AFSNIT E:	Funktionsprincipper	1.11
AFSNIT F:	Tekniske specifikationer for den Digitale scanner	1.12
AFSNIT G:	Intern kvalitetskontrol.....	1.24
AFSNIT H:	Farer omkring den Digitale scanner.....	1.25
AFSNIT I:	Bortskaffelse.....	1.30

Kapitel 2

Digital scanner Installation

AFSNIT A:	Generelt	2.1
AFSNIT B:	Handling efter levering	2.1
AFSNIT C:	Klargøring inden installation	2.2
AFSNIT D:	Opbevaring og håndtering – efter installation	2.5

Kapitel 3

Brugergrænseflade

AFSNIT A:	Hovedskærm, Digital scanner ledig, Klar til behandling	3.3
AFSNIT B:	Statusindikatorer	3.4
AFSNIT C:	Valgmuligheder for prøvetype.....	3.13
AFSNIT D:	Administratorfunktioner	3.14
AFSNIT E:	Rapporter.....	3.43

Kapitel 4

Betjening af den Digitale scanner

AFSNIT A:	Kapitelloversigt	4.1
AFSNIT B:	Sådan strømforsynes udstyret.....	4.3
AFSNIT C:	Materialer, der kræves inden betjening	4.6
AFSNIT D:	Mærkning af objektglas.....	4.7
AFSNIT E:	Isætning af objektglasholdere	4.9
AFSNIT F:	Sæt objektglasholderen i den Digitale scanner	4.12
AFSNIT G:	Behandling af objektglas	4.14
AFSNIT H:	Tag objektglasholderen ud af den Digitale scanner	4.24
AFSNIT I:	Brug af en fejlobjektglasholder.....	4.25
AFSNIT J:	Sæt en batch på pause, og genoptag den.....	4.28
AFSNIT K:	Annuler behandling	4.34
AFSNIT L:	Nedlukning af den Digitale scanner	4.35
AFSNIT M:	Genstart af systemet	4.37

Kapitel 5

Vedligeholdelse af Digital scanner

AFSNIT A:	Ugentligt.....	5.5
AFSNIT B:	Efter behov	5.8
AFSNIT C:	Flytning af Imager.....	5.12

Kapitel 6

Fejlfinding

AFSNIT A:	Billedstyringsserveren er offline	6.1
AFSNIT B:	Objektglashændelser	6.3
AFSNIT C:	Imager-fejl	6.7
AFSNIT D:	Objektglaspræparering og -kvalitet.....	6.16
AFSNIT E:	Imager-fejlkoder	6.17

Kapitel 7
Definitioner og forkortelser.....7.1

Kapitel 8
Serviceoplysninger8.1

Kapitel 9
Oplysninger om bestilling.....9.1

Indeks

Etiketspecifikationer til ThinPrep Imaging-system

Denne side er bevidst tom.

1. Indledning

1. Indledning

Kapitel 1

Indledning

AFSNIT A

OVERSIGT OG FUNKTION AF GENIUS™ DIGITAL SCANNER

Den Digitale scanner er en komponent i Genius™ Digital Diagnostics System. Den Digitale scanner er et system til scanning af ThinPrep™-objektglas med cytologiske prøver. Objektglas, der er blevet behandlet på en ThinPrep-processor, farves derefter og forsynes med dækglas. Objektglassene sættes i objektglasholderne og placeres i den Digitale scanner. Objektglassene behandles ét objektglas ad gangen af den Digitale scanner, som læser objektglassets accessions-ID-nummer og scanner cellepletten på objektglasset. Den Digitale scanner-computer indeholder de processorer, der bruges til at scanne og overføre data. Sagsdata og billeder sendes til Genius™ Billedstyringsserveren (IMS), hvor de gemmes. Billedstyringsserveren vedligeholder databasen og billederne, og Billedstyringsserveren kommunikerer med Genius™ Gennemgangsstationen.

Brugergrensefladen til den digitale scanner er en menustyret, grafisk berøringsskærm, der bruges af operatøren til betjening af udstyret. Den Digitale scanner består af:

- **Digital scanner-processor:** scanner objektglassene. (Se Figur 1-1).
- **Digital scanner-computer:** tager billederne og styrer de elektromekaniske komponenter i systemet.
- **Billedstyringsserver:** opbevarer objektglas-ID og tilhørende billeddata. Den Digitale scanner kræver en forbindelse til billedstyringsserveren.

Bemærk: I hele denne manual, medmindre en komponent specifikt nævnes, henviser udtrykket "Digital scanner" til det kombinerede system med den Digitale scanner-processor og den Digitale scanner-computer.

Bemærk: I denne manual er illustrationer af den Digitale scanner-computer, gennemgangsstations-computeren og billedstyringsserveren repræsentative. Det faktiske udstyrs udseende kan være anderledes end illustrationerne.

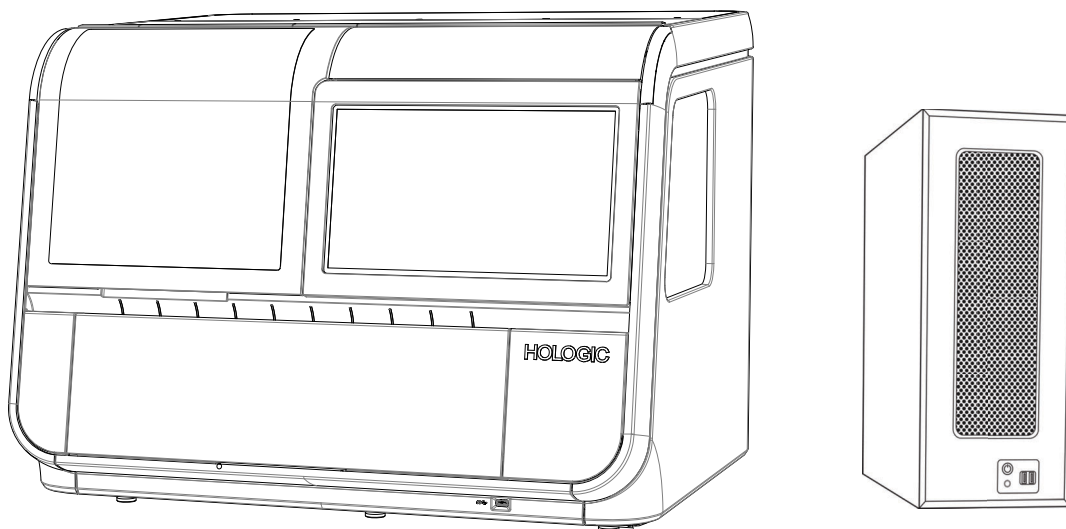

Figur 1-1 Genius Digital scanner-processor og Digital scanner-computer

Tilsligtet anvendelse/tilsligtet formål

Den Digitale scanner er en komponent i Genius Digital Diagnostics System.

Genius Digital Diagnostics System er, når det anvendes sammen med Genius™ Cervical AI-algoritmen, kvalitativt *in vitro*-diagnostisk udstyr, der er beregnet til at hjælpe med screening af cervixcancer med ThinPrep™ Pap-testobjektglas for tilstedeværelse af atypiske celler, cervikal neoplasi, herunder underliggende læsioner (planocellulære intraepiteliale læsioner af lav grad, planocellulære intraepiteliale læsioner af høj grad) og karcinom, samt alle andre cytologiske kategorier, herunder adenokarcinom, som defineret af *The Bethesda System for Reporting Cervical Cytology*¹.

Genius Digital Diagnostics System kan også bruges sammen med ThinPrep™ ikke-gynækologiske objektglas og ThinPrep™ UroCyte™ objektglas som en hjælp til patologen ved gennemgang og fortolkning af digitale billeder.

1. Nayar R, Wilbur DC. (eds), *The Bethesda System for Reporting Cervical Cytology: Definitions, Criteria, and Explanatory Notes*. 3rd ed. Cham, Switzerland: Springer: 2015

Genius Digital Diagnostics System omfatter den automatiske Genius digital scanner, Genius billedstyringsserver (IMS) og Genius gennemgangsstation. Systemet er til oprettelse og visning af digitale billeder af scannede ThinPrep-objektglas af glas, der i øvrigt ville være egnede til manuel visualisering ved konventionel lysmikroskopi. Det er en kvalificeret patologs ansvar at anvende passende procedurer og sikkerhedsforanstaltninger for at sikre gyldigheden af fortolkningen af billeder, opnået ved hjælp af dette system.

Patientpopulation

Genius Digital Diagnostics System bruger gynækologiske prøver fra kvinder, indsamlet under rutinescreening (inklusive første screening og fra henvisninger), og gynækologiske prøver fra kvinder med en tidligere cervikal abnormitet. Ikke-gynækologiske prøver til brug på Genius Digital Diagnostics System kan erhverves fra enhver patientpopulation.

Til professionel brug.

Genius Digital Diagnostics System: Laborierflow til screening for cervixcancer

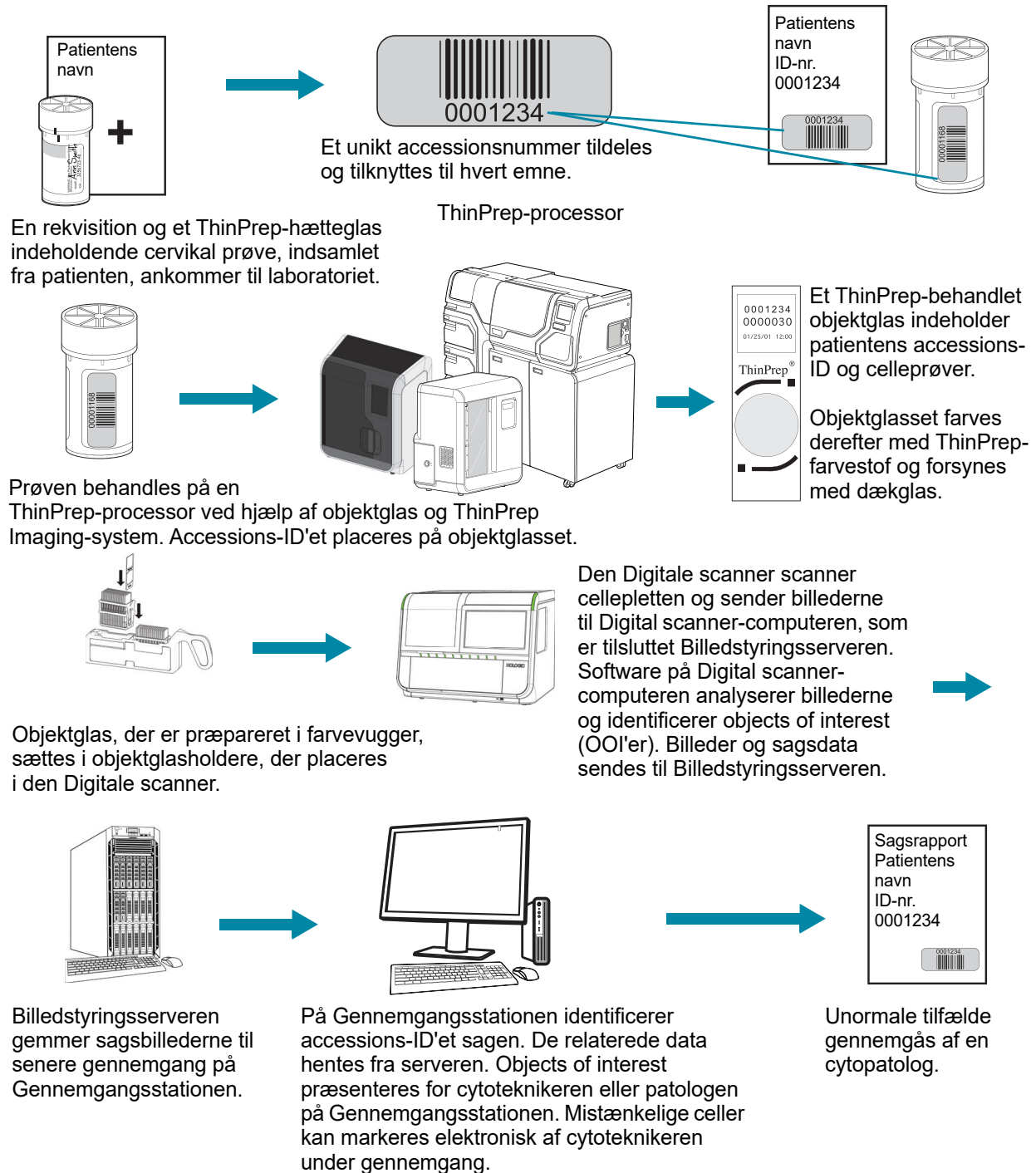

Figur 1-2 Labflow for ThinPrep™ Pap-testsager

Genius Digital Diagnostics System: Laborieflow, Non gyn- og UroCyte-prøver

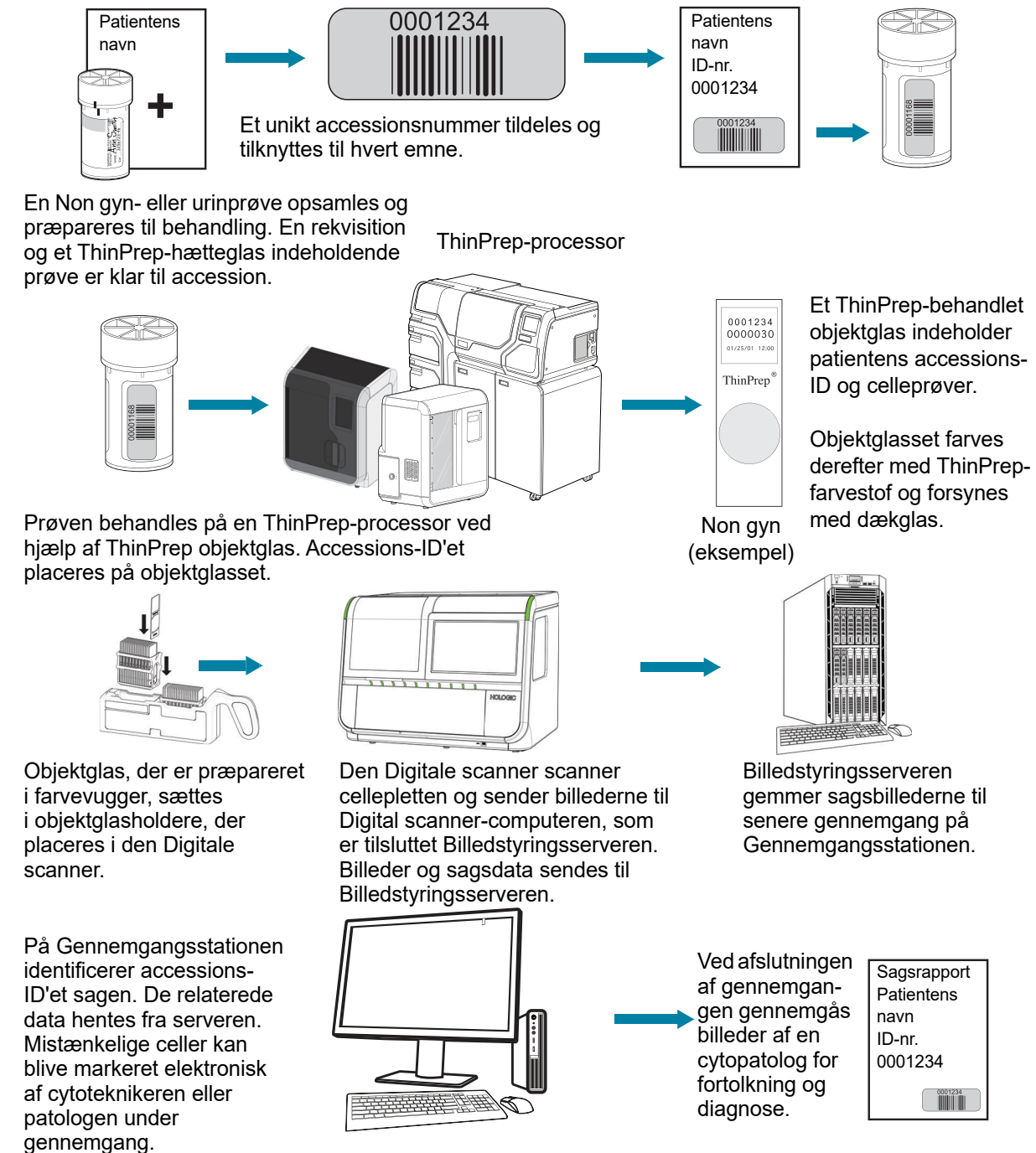

Figur 1-3 Labflow for Non gyn- og UroCyte-sager

GENIUS DIGITAL DIAGNOSTICS SYSTEM-PROCESSEN TIL SCREENING FOR CERVIXCANCER

Objektglas, der er præpareret til screening, sættes i objektglasholdere, der placeres i den Digitale scanner. Operatøren bruger en berøringsskærm på den Digitale scanner til at interagere med instrumentet via en grafisk, menustyret grænseflade.

En objektglas-ID-læser scanner objektglassets accessions-ID og finder placeringen af cellepletten. Derefter scanner den Digitale scanner hele ThinPrep-cellepletten og skaber et fokuseret, helt objektglasbillede.

For ThinPrep™ Pap-test-patientprøveobjektglas identificerer systemet objects of interest fundet på objektglasset. De objekter, der klassificeres som mest klinisk relevante, præsenteres for en cytotechniker eller patolog til gennemgang i et billedgalleri. Objektglasbilleddataene, objektglas-id'et og den tilknyttede datapost sendes til billedstyringsserveren, og objektglasset returneres til objektglasholderen.

Genius Digital Diagnostics System er en version af ThinPrep™-scanningssystemet.

Billedstyringsserveren fungerer som den centrale datastyring for Genius Digital Diagnostics System. Efterhånden som objektglas scannes af den Digitale scanner og gennemgås på Gennemgangsstationen, gemmer, henter og sender serveren oplysninger baseret på objektglas-ID'et.

Cytotechnikeren eller patologen gennemgår sager på gennemgangsstationen. Gennemgangsstationen er en computer med et tilhørende softwareprogram og en skærm, der er egnet til diagnostisk gennemgang af interesseområder og/eller billeder af hele objektglas. Der er tilsluttet et tastatur og en mus til Gennemgangsstationen. Når der er identificeret et gyldigt sagsaccessions-ID på Gennemgangsstationen, sender serveren billederne til det ID. Cytotechnikeren eller patologen får et galleri med billeder af objects of interest for det pågældende objektglas. Den digitale scanner, billedstyringsserveren og gennemgangsstationen er forbundet via et netværk, men de kan være forskellige steder.

Når et billede gennemgås, har cytotechnikeren eller patologen mulighed for at markere objects of interest elektronisk og medtage mærkerne i objektglasgennemgangen. Revieweren har altid mulighed for at flytte og zoome gennem en visning af hele objektglasbilledet, hvilket giver fuldstændig frihed til at flytte en hvilken som helst del af cellepletten ind i synsfeltet til undersøgelse.

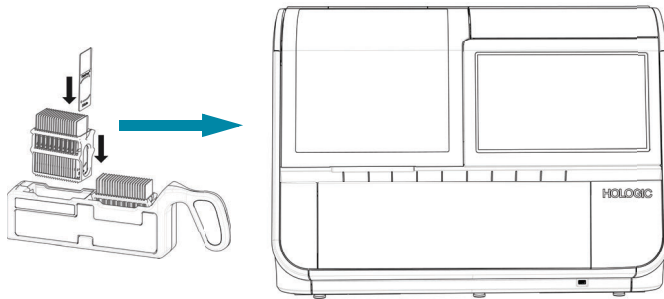
Genius Digital Diagnostics System Process, Gyn-sager med Genius Cervical AI

Forberedte ThinPrep-objektglas sættes i en objektglasholder, der sættes i den Digitale scanner.

Cellepletten scannes

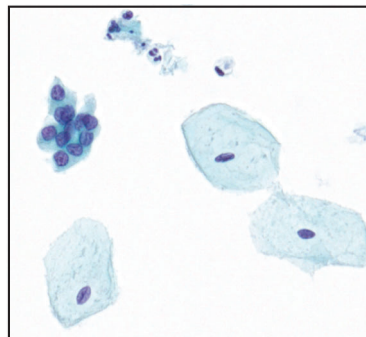

Den digitale scanner scanner hele cellepletten. Genius Cervical AI-algoritmen identificerer objects of interest på objektglasset.

Sagsdata og billeder, herunder objects of interest, gemmes på Billedstyringsserveren.

Sagsgennemgang foretages af cytoteknikeren eller patologen

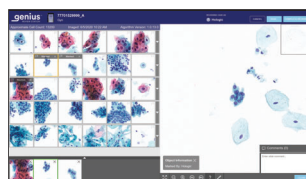

Under gennemgangen præsenterer Gennemgangsstationen et galleri med billeder med objects of interest for revieweren.

Celler og andre objects of interest kan markeres elektronisk af revieweren. Sagen markeres som gennemgået.

Efter afslutningen opdateres sagsdataene med eventuelle markerede områder samt information om gennemgangssessionen.



Sagen er tilgængelig for efterfølgende reviewere på Gennemgangsstationen.

Figur 1-4 Genius Digital Diagnostics System Process, Gyn-sager med Genius Cervical AI



GENIUS DIGITAL DIAGNOSTICS SYSTEM-PROCESSEN FOR NON GYN- OG UROCYTE-PRØVER

Objektglas, der er præpareret til screening, sættes i objektglasholdere, der placeres i den Digitale scanner. Operatøren bruger en berørings-skærm på den Digitale scanner til at interagere med instrumentet via en grafisk, menustyret grænseflade.

En objektglas-ID-læser scanner objektglassets accessions-ID og finder placeringen af cellepletten. Derefter scanner den Digitale scanner hele ThinPrep cellepletten og opretter et helt objektglasbillede.

Objektglasbilleddataene, objektglas-ID'et og den tilknyttede datapost sendes til Billedstyringsserveren, og objektglasset returneres til objektglasholderen.

Billedstyringsserveren fungerer som den centrale datastyring for Genius Digital Diagnostics System. Efterhånden som objektglas scannes af den Digitale scanner og gennemgås på Gennemgangsstationen, gemmer, henter og sender serveren oplysninger baseret på objektglas-ID'et.

Cytoteknikeren eller patologen gennemgår sager på gennemgangsstationen. Gennemgangsstationen er en computer med et tilhørende softwareprogram og en skærm, der er egnet til diagnostisk gennemgang af billeder af hele objektglas. Gennemgangsstationen har et tilsluttet tastatur og en mus. Når der er identificeret et gyldigt adgangs-id på gennemgangsstationen, sender serveren hele objektglasbilledet for det pågældende id, og cytoteknikeren eller patologen præsenteres for hele objektglasbilledet til gennemgang.

Cytoteknikeren eller patologen har mulighed for at markere objects of interest elektronisk og medtage mærkerne i sagsgennemgangen. Revieweren har altid mulighed for at flytte og zoome gennem en visning af hele objektglasbilledet, hvilket giver fuldstændig frihed til at flytte en hvilken som helst del af cellepletten ind i synsfeltet til undersøgelse.

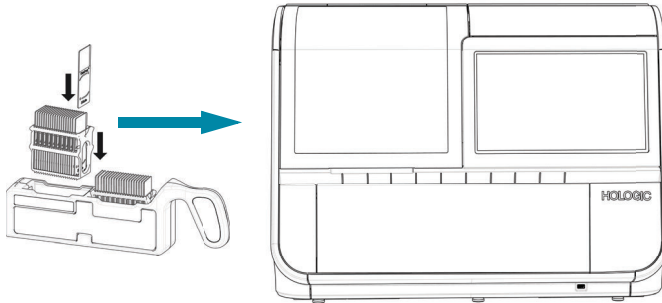
Behandling med Genius Digital Diagnostics System, Non gyn- eller UroCyte-prøve

Forberedte ThinPrep-objektglas sættes i en objektglasholder, der sættes i den Digitale scanner.

Cellepletten scannes.

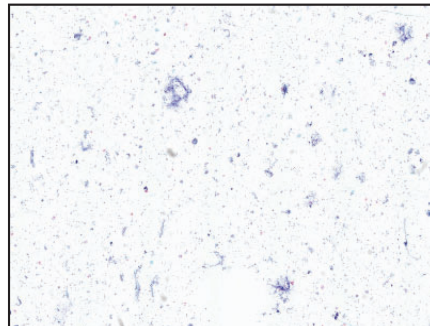

Den Digitale scanner scanner hele cellepletten.

Sagsdata og billeder gemmes på Billedstyringsserveren.

Sagsgennemgang foretages af cytoteknikeren eller patologen

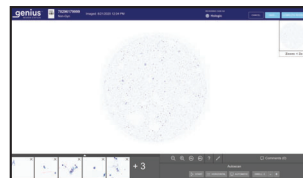

Under gennemgangen præsenterer Gennemgangsstationen et helt objektglasbillede for revieweren.

Celler og andre objects of interest kan markeres elektronisk af revieweren. Sagen markeres som gennemgået.

Efter afslutningen opdateres sagsdataene med eventuelle markerede områder samt information om gennemgangssessionen.



Sagen er tilgængelig for efterfølgende reviewere på Gennemgangsstationen.

Figur 1-5 Scanningsproces, Non gyn- eller UroCyte-prøve

PRÆPARERING OG BEHANDLING AF PRØVER

Gyn-prøver

Prøver til ThinPrep™ Pap-testen opsamles af en kliniker og nedsænkes derefter og skylles i et hætteglas med PreservCyt™-opløsning. Hætteglasset lukkes derefter, mærkes og sendes til et laboratorium udstyret med en ThinPrep™-processor. Efter behandling farves ThinPrep™ Imaging-system-objektglas med ThinPrep™ farvestof og forsynes med dækglas.

Prøveintegritet

Objektglas behandlet af en ThinPrep-processor skal farves inden for 5 dage.

Farvede objektglas skal scannes af scanneren rettidigt, i overensstemmelse med normal laboratoriepraksis.

Interfererende stoffer

Patientprøve – brugen af smøremidler og andre interfererende stoffer bør minimeres inden prøvetagning. Smøremidler kan klæbe til filtermembranen og kan forårsage dårlig celleoverførsel til objektglasset.

Se betjeningsvejledningerne til ThinPrep-processorerne for flere oplysninger om præparering og behandling af ThinPrep-objektglas. Se brugervejledningen til ThinPrep-farvestoffet for oplysninger om brug af farvestoffet og anbefalinger til brug af dækglas. Dækglas skal være helt tørre, inden objektglas bruges på den Digitale scanner.

Non gyn-prøver og UroCyte-prøver

Non-gynækologiske prøver til ThinPrep™ non-gynækologiske (Non gyn) objektglas indsamles og, afhængigt af prøvetypen, præpareres yderligere. Før behandling på en ThinPrep-processor nedsænkes prøven i et hætteglas med PreservCyt™-opløsning. Hætteglasset lukkes derefter, mærkes og køres på en ThinPrep-processor. Efter at være blevet behandlet, farves objektglassene og forsynes med dækglas.

Urinprøver til ThinPrep Non gyn-objektglas eller ThinPrep™ UroCyte-objektglas indsamles og, afhængigt af prøvetypen, præpareres yderligere. Før behandling på en ThinPrep-processor nedsænkes prøven i et hætteglas med PreservCyt™-opløsning eller et ThinPrep UroCyte PreservCyt-hætteglas. Hætteglasset lukkes derefter, mærkes og sendes til et laboratorium udstyret med en ThinPrep-processor. Efter at være blevet behandlet, farves objektglassene og forsynes med dækglas.

Prøveintegritet

Se betjeningsvejledningerne til ThinPrep-processorerne for flere oplysninger om præparering og behandling af ThinPrep-objektglas. Dækglas skal være helt tørre, inden objektglas bruges på den Digitale scanner.

Særlige forsigtighedsregler

Under visse betingelser kan det forekomme, at et objektglas ikke bliver ordentligt scannet. Visse forhold kan forhindres eller afhjælpes ved hjælp af nedenstående retningslinjer.

- Dækglasmediet er tørt. (Våde medier kan forårsage funktionsfejl).
- Objektglassene er rene (ingen fingeraftryk, støv, snavs, bobler). Håndter objektglassene i kanterne.
- Dækglasset dækker ikke ud over objektglassets overflade.
- Etiketten er påført på en måde, så den ikke rager ud over kanten. (Løftede kanter klæber muligvis fast under håndtering, hvilket kan medføre ødelagte objektglas eller instrumentfejl).
- Objektglasset er passende mærket til brug med den digitale scanner. Se "Mærkning af objektglas" på side 4.7.
- Farvestof – ved farvning af Gyn-objektglas må ThinPrep-farvestofopløsningerne ikke erstattes. Følg farvestofprotokollerne, nøjagtigt som de er skrevet. Se brugervejledningen til ThinPrep-farvestof.
- Der skal anvendes ThinPrep-objektglas, der er egnede til prøvetypen. Referencemærkerne på objektglas til ThinPrep Imaging-system må ikke ridses eller på anden måde beskadiges.

Håndtering af prøver

Se dine laboratorieretningslinjer for håndtering af prøver.

AFSNIT
E

FUNKTIONSPRINCIPPER

Genius Digital scanner består af et diashåndteringssystem, et objektglasholderdæk, scannings- og billedbehandlingsmoduler samt elektronik og kabler. Sensorerne på armen til håndtering af objektglas registrerer placeringen af objektglas, som operatøren har sat i instrumentet.

Den Digitale scanner styres af Digital scanner-computeren. Digital scanner-computeren udfører også billedkomprimering og analyse, og den sørger for kommunikationen til og fra Billedstyringsserveren.

Hver scanningssekvens for objektglasset er optimeret for de biologiske karakteristika i de forskellige cytologiske prøver.

Til Gyn-prøver bruger Digital scanner-computeren Genius™ Cervical AI som en hjælp til primær scanning for cervixcancer af ThinPrep™ Pap-test. Prøverne præpareres på ThinPrep Imaging-system-objektglas og scannes på Genius Digital Diagnostics System for tilstedeværelsen af atypiske celler, cervikal neoplas, herunder underliggende celleforandringer (planocellulære intraepiteliale læsioner af lav grad, planocellulær intraepiteliale læsioner af høj grad) og karcinom, samt alle andre cytologiske kriterier, herunder adenokarcinom, som defineret af *The Bethesda System for Reporting Cervical Cytology: Definitioner, kriterier og forklarende bemærkninger*¹.

TEKNISKE SPECIFIKATIONER FOR DEN DIGITALE SCANNER

Oversigt over komponenter

Se Figur 1-6 til Figur 1-15 for oplysninger om komponenter og specifikationer.

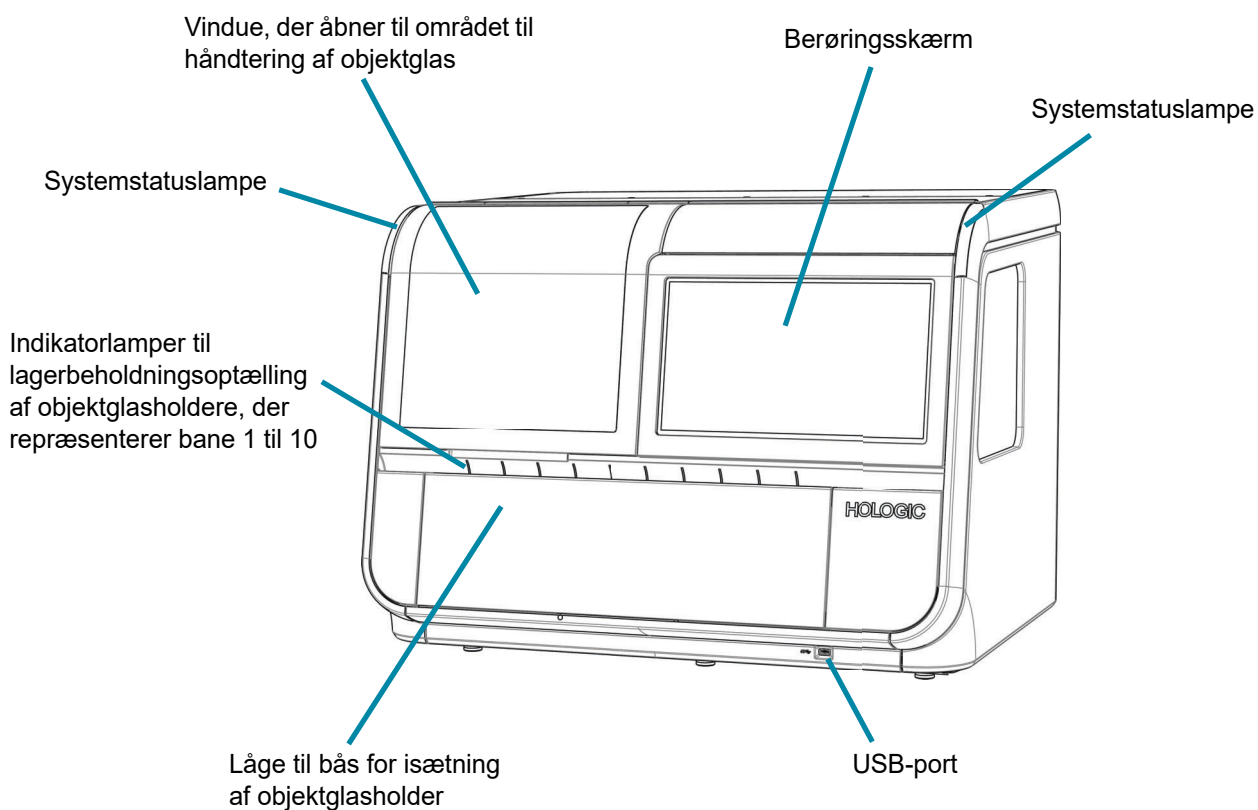

Figur 1-6 Set forfra, Digital scanner

1. Nayar R, Wilbur DC. (eds). *The Bethesda System for Reporting Cervical Cytology: Definitions, Criteria, and Explanatory Notes*. 3rd ed. Cham, Switzerland: Springer: 2015

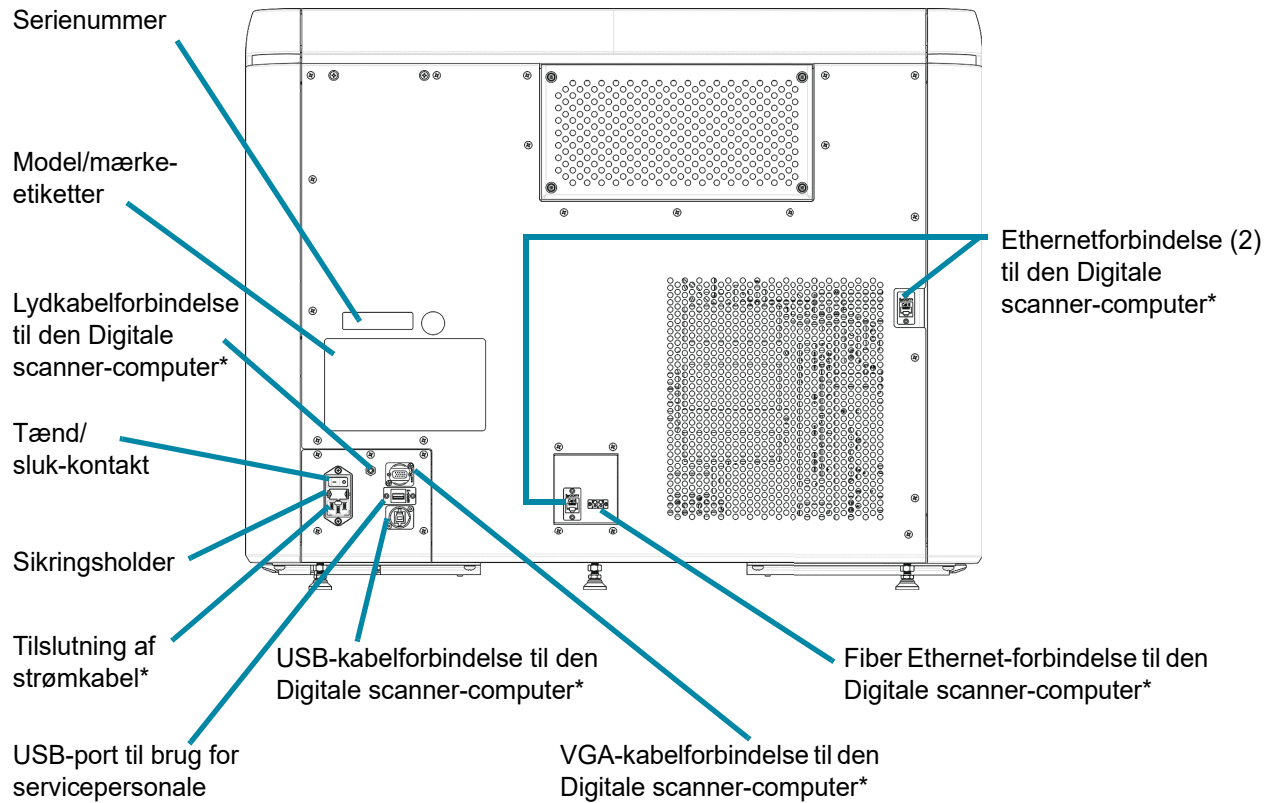

* Kabler og ledninger leveret af Hologic

Figur 1-7 Set bagfra, Digital scanner

1

INDLEDNING

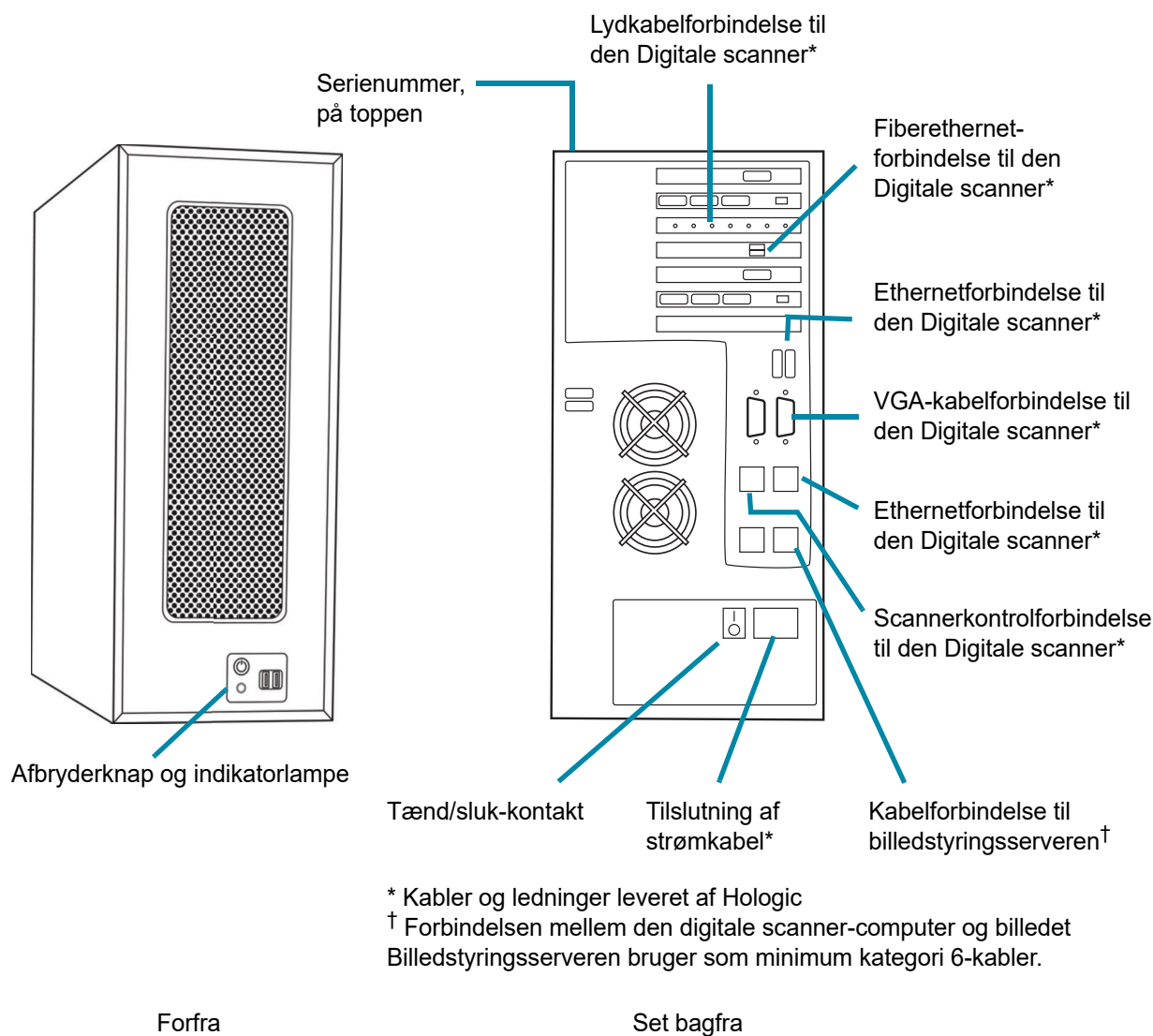

Figur 1-8 Digital scanner-computer

ThinPrep-objektglas med patientprøve, farvet, forsynet med dækglass og helt tørre

Farvegugge til objektglas. Enten Sakura varenummer 4768 (Hologic varenummer 51873-001) eller Leica 14 0474 33463.

Objektglasholder

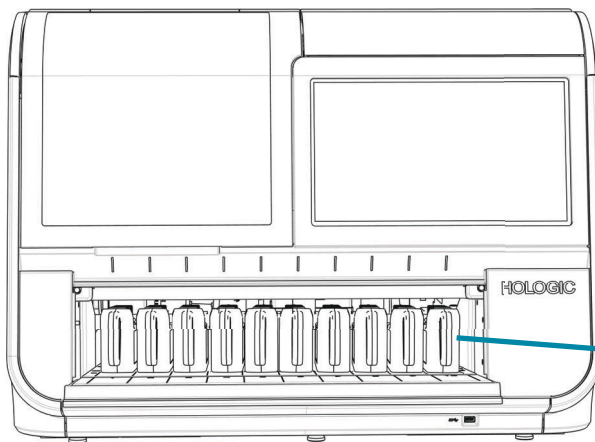
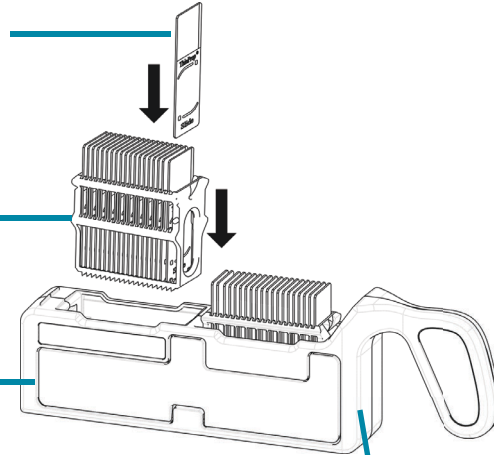

Objektglasholdere, isat af operatøren

Figur 1-9 Objektglasholdere i den Digitale scanner (dør i Digital scanner åben)

1

INDLEDNING

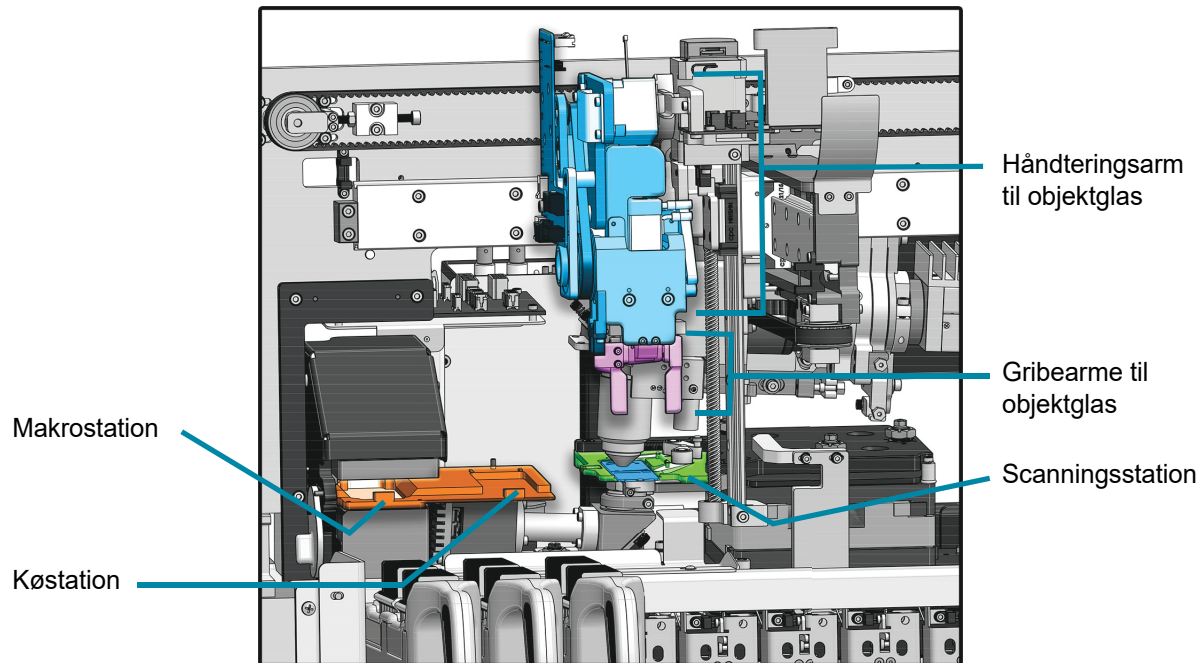

Den indvendige del af den Digitale scanner – afdækninger fjernet for at vise detaljer

Figur 1-10 Håndtering af objektglas i den Digitale scanner

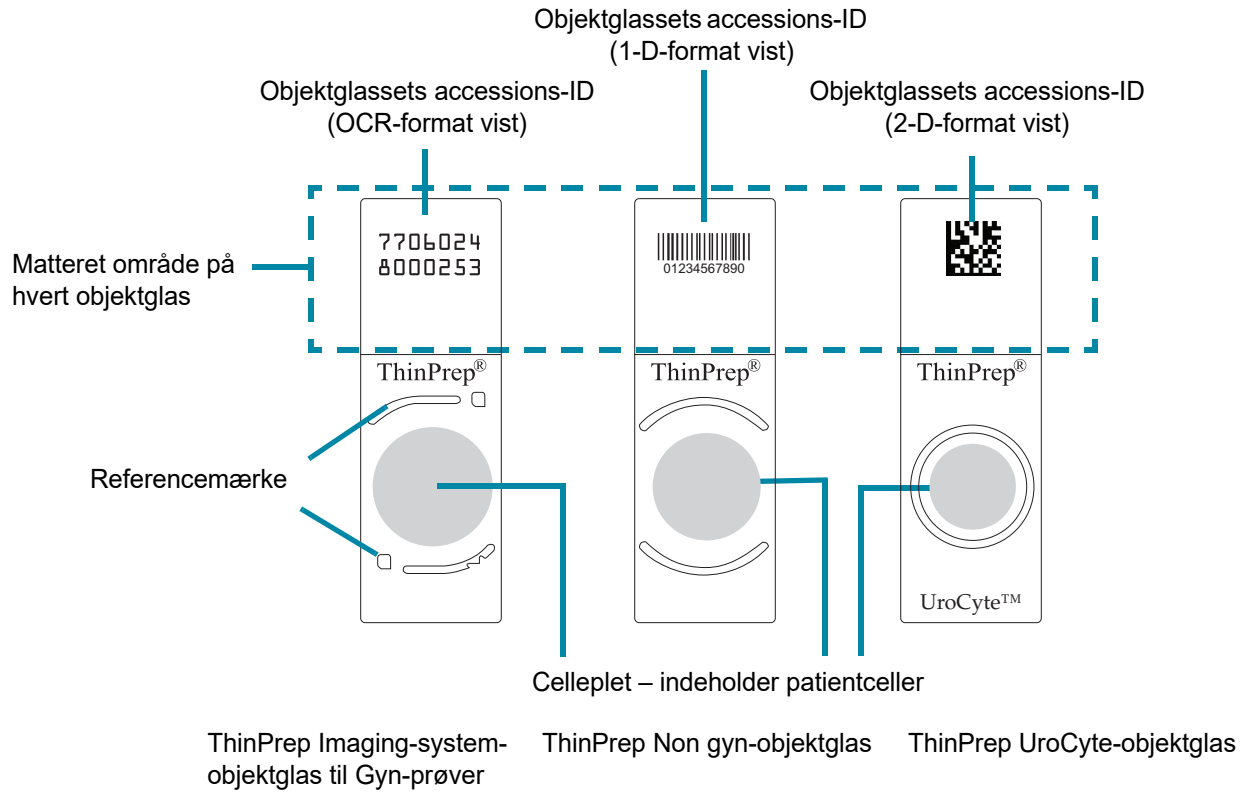

Figur 1-11 Objektglas, der bruges i systemet

1

INDLEDNING

Dimensioner for Digital scanner

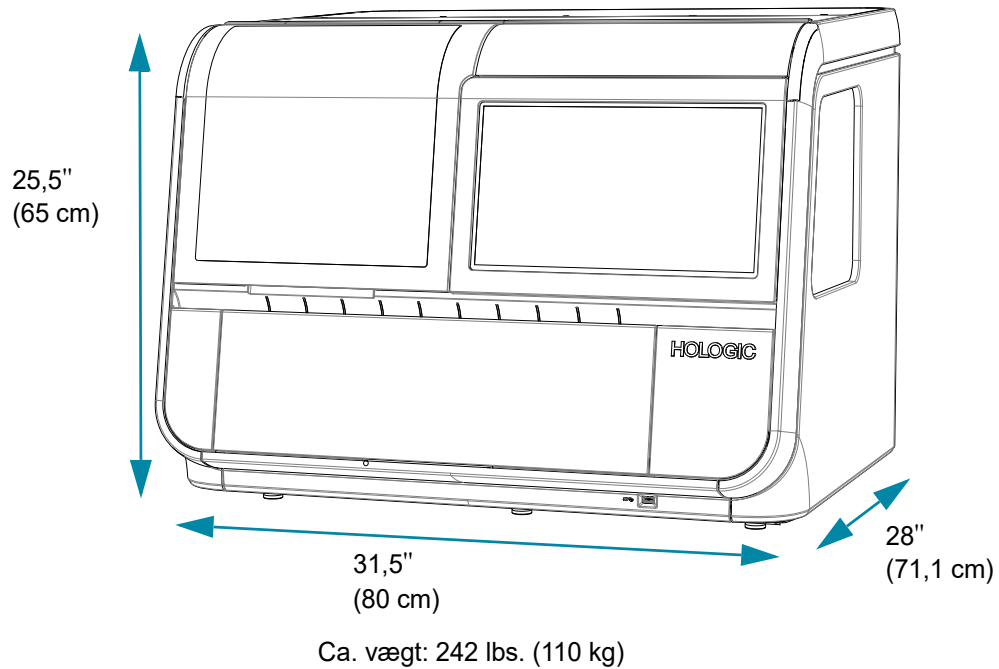

Figur 1-12 Dimensioner for Digital scanner

Anbefalede afstande: 76,2 mm (3") til alle sider. Sørg for, at man kan komme til at frakoble strømkablet. Dybden på den Digitale scanner med døren åben er 86,4 cm (34"). Højde med åbent vindue er 71,1 cm (28").

Dimensioner for objektglasholder

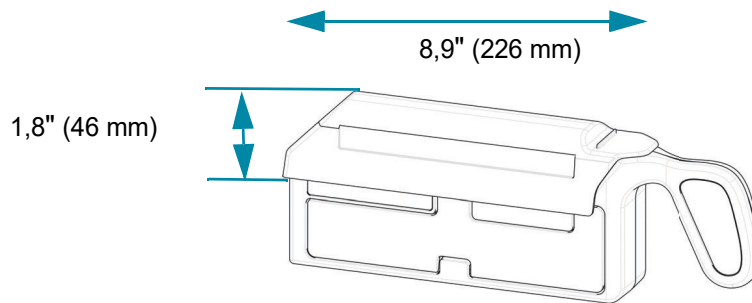
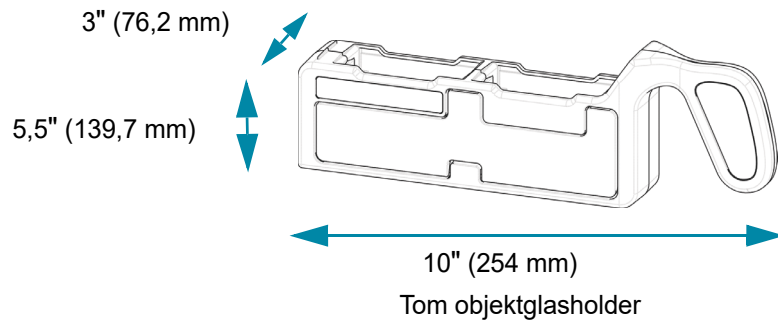

Valgfrit objektglasholderlåg på objektglasholder

Figur 1-13 Dimensioner for objektglasholder

Dimensioner for Digital scanner-computer

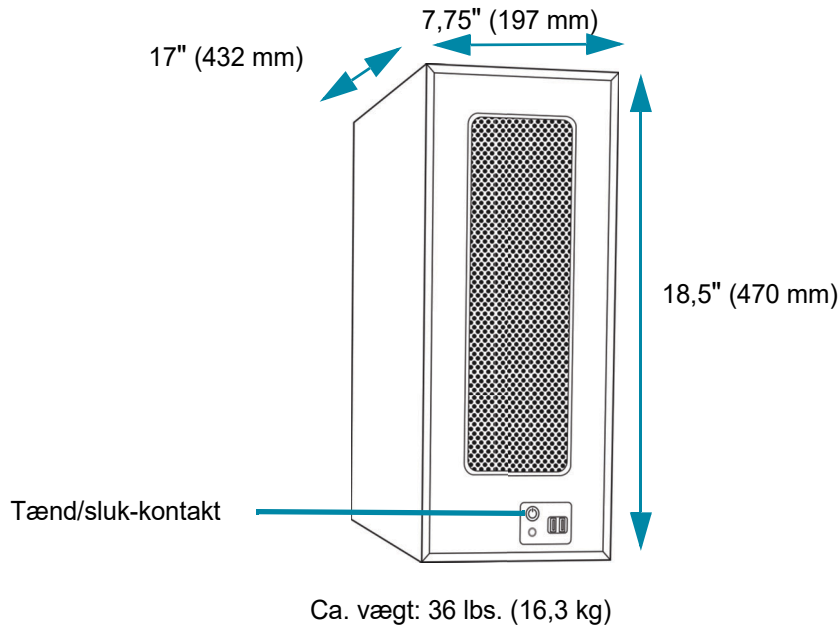

Figur 1-14 Dimensioner for Digital scanner-computer

Se de dokumenter, der fulgte med udstyret, for tekniske specifikationer.

Andre komponenter

De andre komponenter, der udgør Genius Digital Diagnostics System-netværket, pakkes ud og installeres af Hologic-personale. Se instruktionerne, der fulgte med de andre komponenter, for specifikationer, betjening, sikkerhed og vedligeholdelse.

Bemærk: Hvis en komponent i Genius Digital Diagnostics System-netværket kræver vedligeholdelse, skal du kontakte Hologic Teknisk support eller din lokale distributør.

Miljø

Driftstemperaturområde

16 °C til 32 °C

Temperaturområde uden for drift

-28 °C til 50 °C

Luftfugtighedsområde ved drift

20 til 80 % relativ luftfugtighed, ikke-kondenserende

Luftfugtighedsområde uden for drift

15 % til 95 % relativ luftfugtighed, ikke-kondenserende

Forureningsgrad: II, i overensstemmelse med IEC 61010-1.

Kategori II, Genius Digital Diagnostics System er kun til indendørs brug på et kontor eller et rent laboratoriemiljø.

Lydniveauer

Dette udstyr skaber ikke lydniveauer over 80 dBA.

Strøm

Spænding

100–240 volt vekselstrøm, intet valg krævet

Lysnetforsyningsspændingen må ikke overstige $\pm 10\%$ af den nominelle spænding

Frekvens

50 til 60 Hz

Strøm

Digital scanner

5 A maksimalt

Digital scanner-computer

Se de dokumenter, der fulgte med udstyret.

Varme genereret

Digital scanner

Ca. 1600 BTU/time (470 W)

Digital scanner-computer

Se de dokumenter, der fulgte med udstyret.

Sikringer

Digital scanner

To glassikringer på 5 x 20 mm, 10 A tidsforsinkelse

Digital scanner-computer

Se de dokumenter, der fulgte med udstyret.

Dimensioner og vægt (ca.)

Digital scanner: 25,5" (65 cm) H x 31,5" (80 cm) B x 28" (71 cm) D, 242 lbs. (110 kg), ikke klassificeret

Digital scanner-computer: 18,5" (470 mm) H x 7,75" (197 mm) B x 17" (432 mm) D, 36 lbs. (16,3 kg), ikke klassificeret

Standarder for Genius Digital Diagnostics System

Genius Digital Diagnostics System er testet og certificeret af et amerikansk nationalt anerkendt testlaboratorium (NRTL) for at overholde gældende standarder for sikkerhed, elektromagnetisk interferens (EMI) og elektromagnetisk kompatibilitet (EMC). Der henvises til produktmærkningen bag på instrumentet vedr. sikkerhedscertificering.

Dette udstyr må ikke bruges tæt på andet udstyr, der udsender stærk elektromagnetisk stråling (f.eks. uskærmede tilsigtede RF-kilder), da det kan virke forstyrrende og resultere i, at udstyret ikke fungerer korrekt.

Dette produkt er et *in vitro*-diagnostisk (IVD) medicinsk udstyr.

Dette produkt indeholder en enhed, der er klassificeret i henhold til EN 60825-1: 2014, udgave 3 som et klasse 1 laserprodukt.

Dette udstyr overholder kravene til emission og immunitet i IEC 61326-2-6 og IEC 60601-1-2. Dette udstyr er blevet udviklet og testet ifølge CISPR 11 klasse A. Det kan forårsage radiointerferens i beboelsesområder; i et sådant tilfælde kan det være nødvendigt at træffe forholdsregler for at nedsætte interferensen. Det elektromagnetiske miljø skal evalueres inden udstyret betjenes.

Oplysninger om elektromagnetisk miljø

Følgende tabeller giver information om det elektromagnetiske miljø, hvori den Digitale scanner kan fungere uden risiko. Brug af dette udstyr i et miljø, der overskrider disse grænser, kan få enheden til at stoppe med at fungere korrekt.

Tabel 1. Vejledning og producentens erklæring – elektromagnetiske emissioner

Vejledning og producentens erklæring – elektromagnetiske emissioner		
Den Digitale scanner er beregnet til brug i det elektromagnetiske miljø, der er specificeret nedenfor. Kunden eller brugeren af den Digitale scanner skal sikre, at den bruges i et sådant miljø.		
Emissionstest	Overholdelse	Elektromagnetisk miljø – vejledning
Indstrålede og ledningsførte emissioner CISPR 11 FCC 47 CFR 15 CSA/CAN	Gruppe 1, klasse A	Betjening af den Digitale scanner er underlagt følgende to betingelser: (1) Denne enhed må ikke forårsage skadelig interferens, og (2) denne enhed skal acceptere enhver modtaget interferens, herunder interferens, der kan forårsage uønsket drift.
Emission af harmonisk strøm IEC 61000-3-2	Klasse A	Den digitale scanner er velegnet til brug i alle erhvervs- eller hospitalsmiljøer.
Spændingsfluktuationer/flimmer IEC 61000-3-3	Overholder	

Tabel 2. Vejledning og producentens erklæring – elektromagnetisk immunitet

Vejledning og producentens erklæring – elektromagnetisk immunitet			
Den Digitale scanner er beregnet til brug i det elektromagnetiske miljø, der er specificeret nedenfor. Kunden eller brugeren af den Digitale scanner skal sikre, at den bruges i et sådant miljø.			
Immunitetstest	IEC 60601-1-2-testniveau	Overholdelsesniveau	Elektromagnetisk miljø – vejledning
Elektrostatisk udladning (ESD) IEC 61000-4-2	±2 kV, ±4 kV, ±6 kV, ±8 kV kontakt ±2 kV, ±4 kV, ±8 kV, ±15 kV luft	±2 kV, ±4 kV, ±6 kV, ±8 kV kontakt ±2 kV, ±4 kV, ±8 kV, ±15 kV luft	Stedet skal have afbødende foranstaltninger mod elektrostatisk udladning, herunder luftfugtighedsniveauet.
Elektriske hurtige transienter/ bygetransienter IEC 61000-4-4	±0,5 kV, ±1 kV, ±2 kV for strømforsyningsledninger Varighed ≥1 min 100 kHz gentagelsesfrekvens 5 kHz gentagelsesfrekvens	±2 kV til strømforsyningsledninger ved 100 kHz ±1 kV til strømforsyningsledninger ved 5 kHz	Strømforsyningskvaliteten bør være som i et typisk erhvervs- eller hospitalsmiljø.
Overspænding IEC 61000-4-5	±0,5 kV, ±1 kV ledning til ledning ±0,5 kV, ±1 kV, ±2 kV ledning til jord	±1 kV ledning til ledning ±2 kV ledning til jord	Strømforsyningskvaliteten bør være som i et typisk erhvervs- eller hospitalsmiljø.
Spændingsdyk, korte spændingsudfald og variationer i forsyningsspændingen IEC 61000-4-11	0 % U_T ; 0,5 cyklus ved 0°, 45°, 90°, 135°, 180°, 225°, 270° og 315° 0 % U_T ; 1 cyklus ved 0° 40 % U_T ; 6 cyklusser ved 0° 70 % U_T ; 30 cyklusser ved 0° 0 % U_T ; 300 cyklusser ved 0°	0 % U_T ; 0,5 cyklus ved 0°, 45°, 90°, 135°, 180°, 225°, 270° og 315° 0 % U_T ; 1 cyklus ved 0° 40 % U_T ; 6 cyklusser ved 0° 70 % U_T ; 30 cyklusser ved 0° 0 % U_T ; 300 cyklusser ved 0°	Strømforsyningskvaliteten bør være som i et typisk erhvervs- eller hospitalsmiljø. Hvis brugeren af den Digitale scanner kræver fortsat drift under strømafbrydelser, anbefales det, at den digitale scanner får strøm fra en strømforsyning, der ikke kan afbrydes.
Magnetfelter med netfrekvenser IEC 61000-4-8	30 A/m ved 60 Hz	30 A/m	Magnetfelter med netfrekvenser skal være som i et typisk erhvervs- eller hospitalsmiljø.
BEMÆRK U_T er vekselsstrømsspændingen inden anvendelse af testniveauet.			

Tabel 3. Vejledning og producentens erklæring – elektromagnetisk immunitet

Vejledning og producentens erklæring – elektromagnetisk immunitet			
Den Digitale scanner er beregnet til brug i det elektromagnetiske miljø, der er specificeret nedenfor. Kunden eller brugeren af den Digitale scanner skal sikre, at den bruges i et sådant miljø.			
Immunitetstest	IEC 60601-1-2-testniveau	Overholdelsesniveau	Elektromagnetisk miljø – vejledning
Ledningsbåret RF IEC 61000-4-6	3 Vrms, 0,15 MHz-80 MHz, 80 % AM ved 1 kHz 6 Vrms, i ISM-bånd mellem 0,15 MHz og 80 MHz, 80 % AM ved 1 kHz	3 Vrms, 6 Vrms	Ledede elektriske felter skal være som i et typisk erhvervs- eller hospitalsmiljø.
Indstrålet RF IEC 61000-4-3	3 V/m, 80 MHz-2,7 GHz, 80 % AM ved 1 kHz	3 V/m	Indstrålede elektriske felter skal være som i et typisk erhvervs- eller hospitalsmiljø
Indstrålet elektrisk immunitet over for nærhedsfelter fra trådløst RF-kommunikationsudstyr IEC 60601-1-2	Testniveauer som defineret i tabel 9 i IEC 60601-1-2	op til 28 V/m	Immunitet over for nærhedsfelter fra trådløst RF-kommunikationsudstyr

**INTERN KVALITETSKONTROL****Selvtest ved opstart (POST)**

Når der tændes for den Digitale scanner (se "Sådan strømforsynes udstyret" på side 4.3), udfører systemet en selvdiagnostisk test. Alle de elektriske og mekaniske systemer samt software-/kommunikationssystemerne testes for at bekræfte, at de alle fungerer korrekt. Operatøren advares om enhver funktionsfejl via en meddelelse i brugergrænsefladen. Hvis systemet ikke fungerer, eller der er vedvarende fejl, skal du kontakte Hologic Teknisk support. Se Kapitel, 8, Serviceoplysninger.

FARER OMKRING DEN DIGITALE SCANNER

Den Digitale scanner er beregnet til at blive brugt på den måde, der er specificeret i denne vejledning. Sørg for at læse og forstå de oplysninger, der er anført herunder, for at undgå personskade og/eller beskadigelse af instrumentet.

Hvis dette udstyr bruges på en måde, der ikke er specificeret af producenten, kan den beskyttelse, udstyret yder, blive forringet.

Hvis der opstår en alvorlig hændelse relateret til denne enhed eller enhver af de komponenter, der bruges med denne enhed, skal du rapportere den til Hologic Teknisk support og den kompetente myndighed lokalt for brugeren og/eller patienten.

Sammenfatningen af sikkerhed og ydeevne for denne enhed kan findes i EUDAMED-databasen på ec.europa.eu/tools/eudamed.



Advarsler, forsigtighedsregler og bemærkninger

Udtrykkene **ADVARSEL**, **FORSIGTIG** og **Bemærk** har specifikke betydninger i denne vejledning.

- En **ADVARSEL** fraråder visse handlinger eller situationer, der kan resultere i personskade eller død.
- **FORSIGTIG** fraråder handlinger eller situationer, der kan medføre beskadigelse af udstyr, frembringe unøjagtige data eller ugyldiggøre en procedure, selvom personskade er usandsynlig.
- **Bemærk** giver nyttige oplysninger inden for rammerne af de anvisninger, der gives.









Symboler, der anvendes på instrumentet

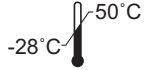
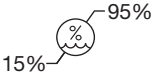









På dette instrument anvendes følgende symboler:

	Forsigtig – se den medfølgende dokumentation.
	Advarsel, risiko for elektrisk stød (kun intern brug, ikke tilgængelig for operatører).
 hologic.com/ifu	Se betjeningsvejledningen. Angiver behovet for, at brugeren konsulterer betjeningsvejledningen.

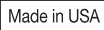
1

INDLEDNING

	Temperaturgrænse. Angiver den temperaturgrænse, som det medicinske udstyr kan udsættes for uden risiko.
	Luffugtighedsbegrænsning. Angiver det luffugtighedsinterval, som det medicinske udstyr kan udsættes for uden risiko.
	Beskyttende lederterminal (kun intern brug, ikke tilgængelig for operatører).
	Strømafbryder tændt
○	Strømafbryder slukket
	Sikring
	Affald af elektrisk og elektronisk udstyr. Kontakt Hologic for bortskaffelse af instrumentet.
	Serienummer
	Fremstillingsdato
	Fabrikant
	Autoriseret repræsentant i Det Europæiske Fællesskab

	Katalognummer
	USB 3-port
	Medicinsk udstyr til <i>in vitro</i> -diagnostik
	Kinas RoHS-direktiv og brugbar levetid
	Fremstillet i USA
	Oplysningerne gælder kun i USA og Canada
	Oplysningerne gælder kun i USA
	Produktet opfylder kravene til CE-mærkning i henhold til EU-IVD-forordning 2017/746 med et bemyndiget organ fra BSI (Holland).
	Forsigtig: I henhold til den amerikanske forbundslovgivning (USA) må dette instrument udelukkende sælges af eller på foranledning af en læge eller enhver anden person, der har licens i henhold til lovgivningen i den stat, hvor brugeren praktiserer, bruger eller afgiver bestilling om brug af instrumentet og er uddannet og erfaren i brugen af produktet.
	ETL-mærket er bevis på produktets overensstemmelse med nordamerikanske sikkerhedsstandarder. Myndigheder med jurisdiktion (AHJ'er) og kodeksembedsmænd i hele USA og Canada accepterer ETL Listed Mark som bevis på produktets overensstemmelse med offentliggjorte industristandarder
	UK overensstemmelsesvurdering (Storbritannien)

Placering af etiketter, der anvendes på instrumentet

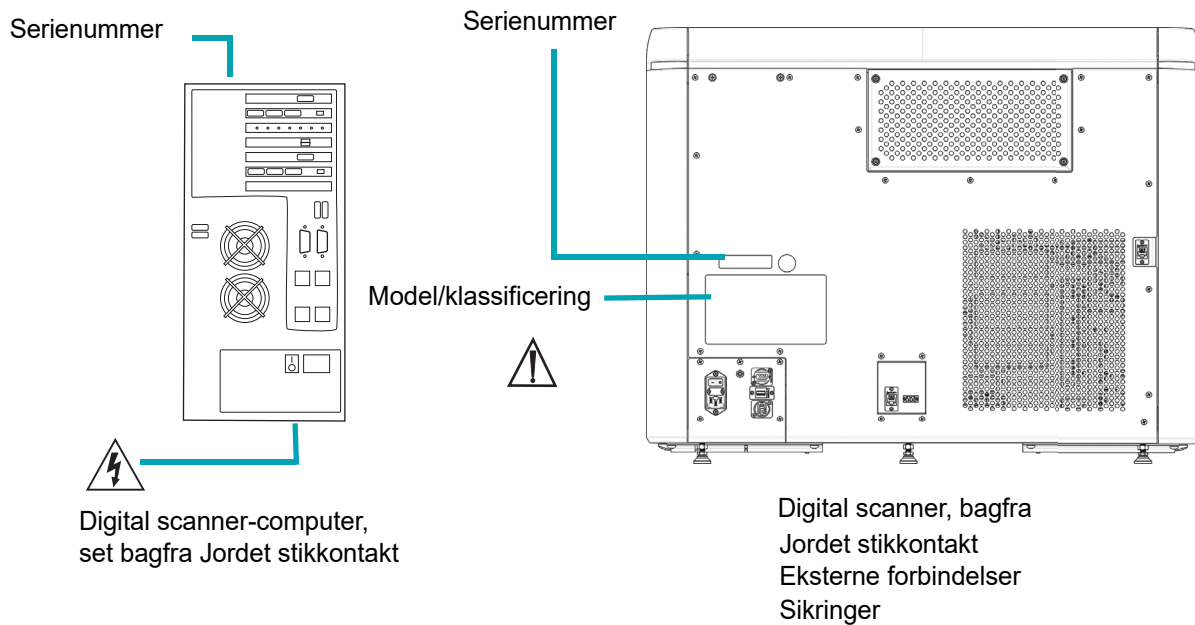

Figur 1-15 Etiketplaceringer

Advarsler, der anvendes i denne vejledning:

ADVARSEL

Kun serviceinstallation

Dette instrument må kun installeres af uddannet Hologic-personale.

ADVARSEL

Ingen ændringer af systemet er tilladt af brugeren i instrumentets levetid.

ADVARSEL

Instrument sikringer.

For at opnå kontinuerlig beskyttelse mod brand må sikringerne kun udskiftes med sikringer af den specificerede type og nominelle strømstyrke. Sikringer må kun udskiftes af uddannet Hologic-personale.

ADVARSEL

Brug kun kabler og supportudstyr, der er specificeret af Hologic, sammen med den digitale scanner. Den digitale scanner må ikke tilsluttes udstyr, der ikke er specificeret som kompatibelt med den digitale scanner.

ADVARSEL

Brug af andet tilbehør, transducere og kabler end det, der er specificeret eller leveret af Hologic, kan resultere i øget elektromagnetisk emission eller nedsat elektromagnetisk immunitet for dette udstyr og resultere i forkert drift.

ADVARSEL

Bærbart RF-kommunikationsudstyr (inklusive perifert udstyr såsom antennekabler og eksterne antenner) bør ikke anvendes tættere end 30 cm (12 tommer) til nogen del af den Digitale scanner, inklusive kabler specificeret af producenten. Ellers kan det medføre forringelse af udstyrets ydeevne.

ADVARSEL**Bevægelige dele**

Instrumentet indeholder bevægelige dele. Hold hænder, løst tøj, smykker osv. væk fra disse dele.

ADVARSEL**Jordet stikkontakt**

For at opnå sikker drift med instrumenterne skal der bruges en jordet stikkontakt med tre ledninger.

ADVARSEL**Glas**

Instrumentet bruger objektglas, der har skarpe kanter. Desuden kan objektglassene gå i stykker i emballagen eller i instrumentet. Vær forsigtig, når du håndterer objektglas og rengør instrumentet.

1

INDLEDNING

AFSNIT
I

BORTSKAFFELSE

Bortskaffelse af instrumentet

Må ikke bortskaffes via den kommunale affaldsordning.

Kontakt Hologic Teknisk support.

Hologic vil sørge for indsamling og korrekt genindvinding af det elektriske udstyr, vi leverer til vores kunder. Hologic bestræber sig på at genbruge Hologic-enheder, underenheder og komponenter, når det er muligt. Når genbrug ikke er passende, vil Hologic sikre, at affaldsmaterialet bortskaffes korrekt.



EC REP

Hologic, Inc.
250 Campus Drive
Marlborough, MA 01752 USA
Tlf.: 1-800-442-9892
1-508-263-2900
Fax: 1-508-229-2795
Web: www.hologic.com

Hologic BV
Da Vincilaan 5
1930 Zaventem
Belgien

Kapitel 2

Digital scanner Installation

ADVARSEL: Kun serviceinstallation

AFSNIT
A

GENERELT

Den Digitale scanner og Digital scanner-computeren skal installeres af Hologic servicepersonale. Det komplette Genius Digital Diagnostics System skal installeres af Hologic servicepersonale. Når installationen er udført, vil servicepersonalet undervise operatørerne ud fra betjeningsvejledningen.

Hvis udstyret skal flyttes efter installationen, kontaktes Hologic Teknisk support. Se Kapitel 8, Serviceoplysninger.

AFSNIT
B

HANDLING EFTER LEVERING

Læs folderen *Betjeningsvejledning inden installation*, som er fastgjort til transportæskens.

Kontrollér, om transportæskerne er beskadigede. Undersøg stødfølere på transportæskens til den Digitale scanner for skader. Informer straks speditøren og/eller Hologic Teknisk support om eventuelle skader så hurtigt som muligt. Se Kapitel 8, Serviceoplysninger.

Efterlad udstyret i transportemballagen, så Hologic Service kan foretage installationen.

Opbevar udstyret i velegnede omgivelser indtil installation (køligt, tørt, vibrationsfrit område).

KLARGØRING INDEN INSTALLATION

Vurdering af stedet før installation

Serviceteknikere fra Hologic foretager en vurdering af installationsstedet inden installation. Sørg for at have foretaget alle nødvendige ændringer af stedet efter serviceteknikernes nærmere anvisninger.

Placering og konfiguration

FORSIGTIG: Tilslut alle forbindelser omhyggeligt for at undgå, at kablerne kommer i klemme. Placer kablerne i god afstand fra al gangtrafik for at undgå at snuble over eller frakoble kablerne.

Bemærk: For at installere hele Genius Digital Diagnostics System vil Hologic-servicepersonale have brug for hjælp fra laboratoriets IT-personale til korrekt konfiguration af systemet.

ADVARSEL: Brug af dette udstyr ved siden af eller stablet med andet udstyr bør undgås, da det kan resultere i forkert drift. Hvis sådan brug er nødvendig, skal dette udstyr og andet udstyr overvåges for at kontrollere, at det fungerer normalt.

Konfiguration af lokalnetværk

Kablerne, der forbinder Genius digital scanner og Genius digital scanner-computeren, skal være de kabler, der leveres af Hologic. Kablerne kan ikke udskiftes med andre kabler. Den Digitale scanner og den Digitale scanner-computer skal placeres i samme område, så sammenkoblingskabler let kan nå alle komponenter (inden for 2 meter [6,6 fod] fra hinanden). Se Figur 2-1. Digital Scanner-systemet og Billedstyringsserveren kan være placeret længere fra hinanden, hvilket laboratoriet og servicepersonalet fra Hologic bestemmer ved vurderingen af stedet.

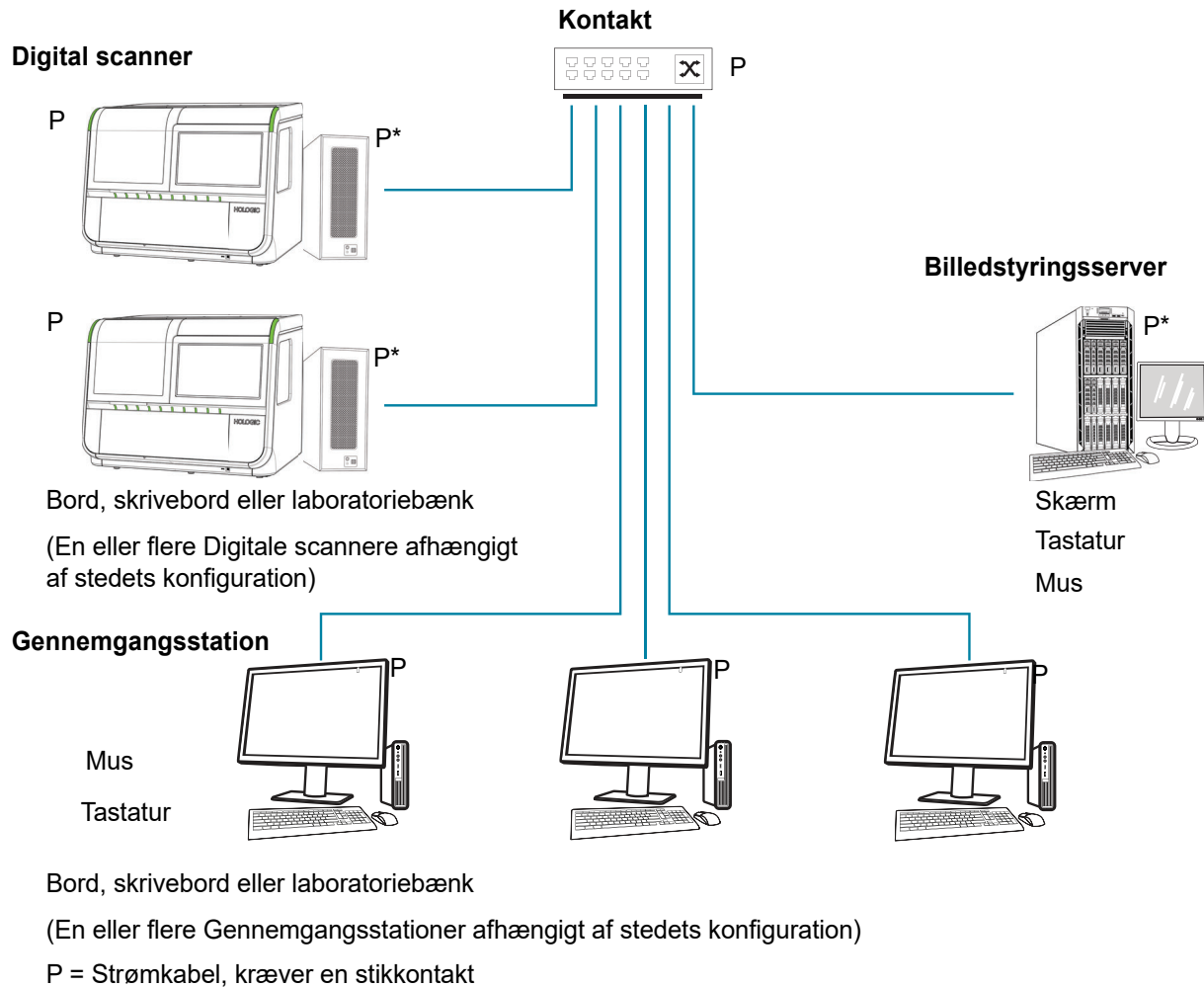

Figur 2-1 Skema over tilslutning til lokalt netværk (eksempel)

FORSIGTIG: Tilslut alle forbindelser omhyggeligt for at undgå, at kablerne kommer i klemme. Placer kablerne i god afstand fra al gangtrafik for at undgå at snuble over eller frakoble kablerne.

ADVARSEL: Jordet stikkontakt

Komponentkonfiguration

Komponenterne kan placeres efter ønske på bordet, dog således at kablerne nemt kan nås. Den Digitale scanner-computer kan placeres på gulvet nær arbejdsområdet, såfremt der er tilstrækkelig luftcirkulation til at forebygge ophobning af støv, og såfremt den placeres i sikker afstand fra gangtrafik og interferens. Den skal være tilgængelig for rutinemæssig vedligeholdelse.

En vurdering af stedet, udført af Hologic-servicepersonale forud for installationen, vil identificere alle yderligere krav. Sørg for at have klargjort stedet som instrueret af servicepersonalet inden planlægning af systeminstallationen.

Sikkerhed

Hologic anbefaler, at hvert laboratorium arbejder direkte med deres eksisterende informationssystemer og sikkerhedspersonale for at bestemme de mest passende handlinger, der skal udføres baseret på informationsteknologiens (IT) infrastruktur på stedet.

Begræns adgangen til betroede brugere

Genius Digitale scanner anvender Windows® sikkerheds- og adgangskontroller. Den Digitale scanner kræver ikke, at brugeren logger på for at få adgang til grænsefladen på brugerniveau. Denne grænseflade er tilgængelig for alle, der har fysisk adgang til systemet. Der er minimale cybersikkerhedsrisici for systemet, men en person med fysisk adgang til grænsefladen på brugerniveau kan forårsage utilsigtet eller forsætlig skade. Denne skade er begrænset til at forårsage et ikke-funktionelt system, som kan forsinke objektglasscanning i laboratoriet. Hologic anbefaler, at den Digitale scanner placeres i et område, der kun er tilgængeligt for betroede brugere, som kunden finder passende. I tilfælde af, at et system ikke fungerer, skal du kontakte Hologic Teknisk support som beskrevet i Kapitel 8, Serviceoplysninger.

Cybersikkerhed og databeskyttelse

For at understøtte dataintegritet, fortrolighed og sikkerhed forhindrer Genius digitalscanner-processoren og -computeren installation og udførelse af uautoriseret software og tillader ikke uautoriserede ændringer af systemsoftwaren. Som supplement til disse beskyttelsesforanstaltninger skal du udføre følgende handlinger for at sikre, at systemet er beskyttet og sikkert:

- Computerens USB-porte bør kun bruges i overensstemmelse med de instruktioner, der følger med systemet. Sørg altid for, at det eksterne USB-flashdrev eller det bærbare lagermedie er virusfrit og ikke bruges på offentlige computere eller hjemmecomputere.
- Hvis instrumentet er forbundet til et kundenetværk uden for Hologics private netværk, kræver Hologic, at der er placeret en firewall mellem systemet og kundenetværket for at beskytte mod ondsindede netværkstrusler.
- Sørg for, at alle eksterne lagerenheder opbevares på et sikkert sted og kun er tilgængelige for autoriseret personale.

Overordnet set skal du huske på, at alle medarbejdere er ansvarlige for integriteten, fortroligheden og tilgængeligheden af de data, der behandles, transmitteres og gemmes på systemet. Manglende overholdelse af disse anbefalinger kan øge risikoen for at blive udsat for virus, spyware, trojaner eller anden fjendtlig kodeindtrængning. Hvis der er mistanke om nogen af disse, bedes du kontakte Hologic Teknisk support så hurtigt som muligt.

Opdateringer vedrørende cybersikkerhed

Hologic evaluerer løbende softwareopdateringer, sikkerhedsrettelser og effektiviteten af de implementerede sikkerhedsforanstaltninger for at afgøre, om opdateringer er nødvendige for at afbøde nye trusler. Hologic vil levere validerede softwareopdateringer og rettelser i hele det medicinske udstyrs livscyklus for at sikre dets fortsatte sikkerhed og effektivitet.

AFSNIT
D**OPBEVARING OG HÅNDTERING – EFTER INSTALLATION****Miljømæssige hensyn**

- Den Digitale scanner er følsom over for pludselige ændringer i varme eller fugtighed. Den må ikke placeres i nærheden af vinduer, radiatorer, ventilatorer, ventilationskanaler eller døre, der jævnligt er i brug.
- Under betjening er den Digitale scanner følsom over for vibrationer. Den skal anbringes på en solid, plan flade i god afstand fra centrifuger, vortex-mixere eller andet udstyr, der kan forårsage vibrationer. Placeres i afstand af al arbejdsuro såsom konstant gangtrafik, elevatorer og døre, der hyppigt bliver åbnet og lukket.

2

DIGITAL SCANNER INSTALLATION

Denne side er bevidst tom.

Kapitel 3

Brugergrænseflade

Dette kapitel indeholder detaljerede oplysninger om brugergrænsefladeskærmene og hvordan de bruges til at betjene, foretage fejlfinding og vedligeholde den Digitale scanner.

Indhold i dette kapitel:

Hovedskærm, Digital scanner ledig, Klar til behandling	3.3
• Lys	3.4
• Lagerføring for objektglasholdere	3.5
• Under behandlingen	3.7
• Status for sending af objektglasdata	3.10
• Oplysninger om objektglasholder	3.11
Valgmuligheder for prøvetype	3.13
• Vælg prøvetype for en objektglasholder	3.13
Administratorfunktioner	3.14
• Scannernavn	3.14
• Sprog	3.16
• Grænse for rapportlængde	3.17
• Indstil lydstyrke	3.18
• Tone for fuldført	3.18
• Fejltoner	3.19
• Rengøring af system	3.20
• Rengør skærm	3.20
• Servicetilstand	3.20
• Indsaml diagnostik	3.21
• Netværksindstillinger	3.22
• Konfigurer strekkoder	3.25
• Konfigurer objektglas-ID	3.29
• Konfigurer objektglas-ID – Gyn-objektglas	3.30
• Konfigurer objektglas-ID – Non-gyn-objektglas	3.34

3

BRUGERGRÆNSEFLADE

• Konfigurer objektglas-ID – UroCyte-objektglas	3.39
• Knappen Om	3.41
• Afbryderknap	3.42
Rapporter	3.43
• Objektglassøgning	3.44
• Log over objektglashændelser	3.46
• Log over scannerfejl	3.48
• Scanningsrapport	3.50
• Fejlholderrapport	3.56

HOVEDSKÆRM, DIGITAL SCANNER LEDIG, KLAR TIL BEHANDLING

Når Genius Digital scanner er tændt og klar til brug, vises hovedskærmen.

Ti positioner til objektglasholdere
Tryk for at ændre prøvetypen for en objektglasholderposition.

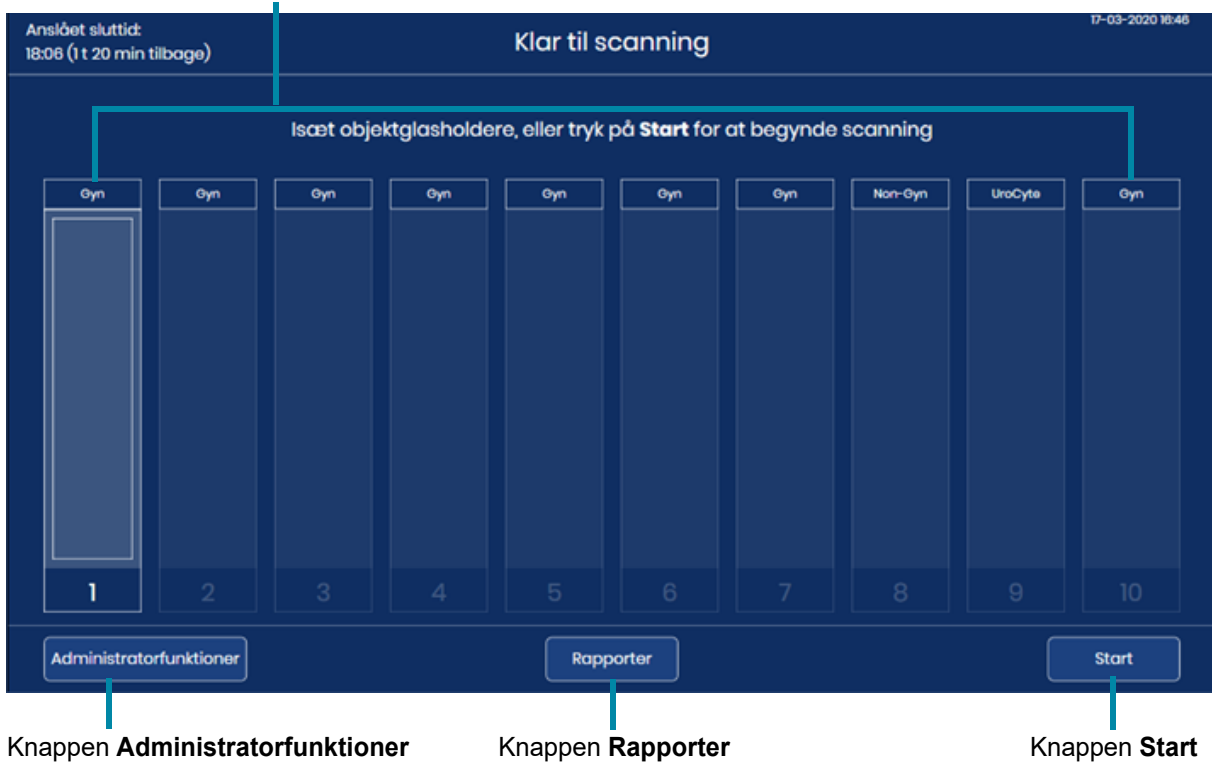

Figur 3-1 Hovedskærm, klar til scanning

Knappen **Administratorfunktioner** åbner skærbilledet Administratorfunktioner. Se "Administratorfunktioner" på side 3.14.

Knappen **Rapporter** åbner skærbilledet Rapporter. Se "Rapporter" på side 3.43.

Knappen **Start** starter behandling af objektglas. Se "Behandling af objektglas" på side 4.14. Der skal sættes mindst én objektglasholder i den Digitale scanner, før knappen **Start** er tilgængelig.

STATUSINDIKATORER

Lys

LED-lys indikerer den overordnede systemstatus, den objektglasholder, hvis objektglas behandles, og de positioner, hvor objektglasholdere kan isættes eller genisættes i den Digitale scanner.

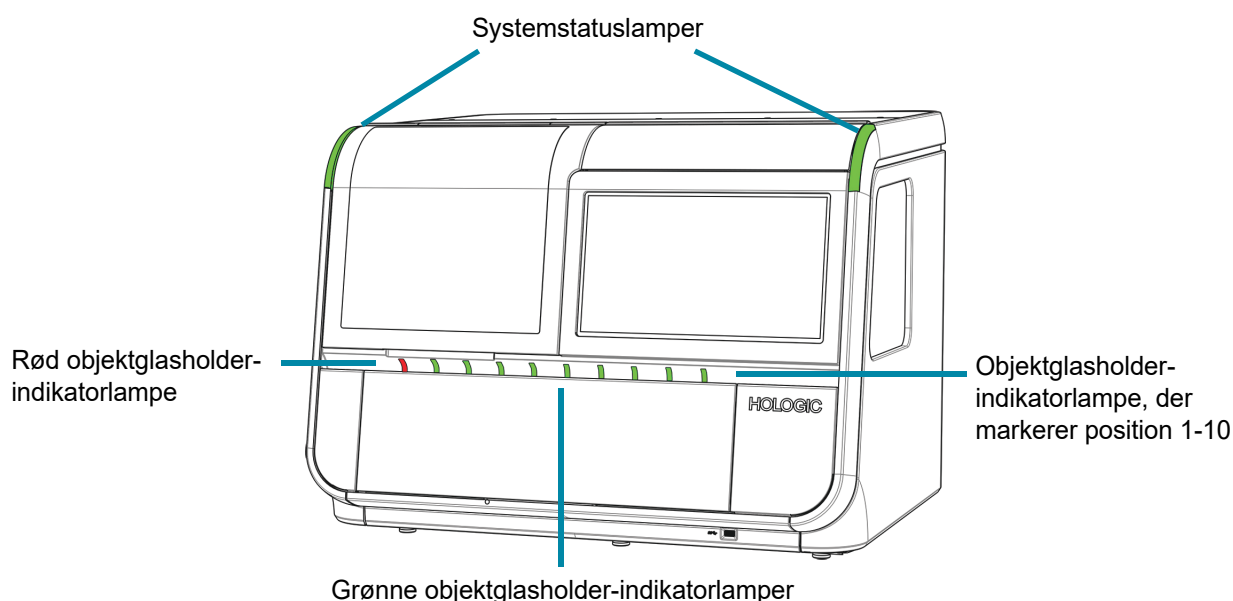
**Figur 3-2 Indikatorlamper**

Udvendige LED-lamper		
Systemstatuslampe	Grøn	Den Digitale scanner er tændt, og den Digitale scanner er klar til anvendelse.
	Blinkende gul	Den digitale scanner er tændt, og den digitale scanner kræver brugerindgriben for at fortsætte. Når brugeren griber ind, fortsætter den digitale scanner den handling, der blev afbrudt.
	Lysér ikke	Den digitale scanner er tændt, og der er opstået en systemfejl i den digitale scanner. <ul style="list-style-type: none"> Hvis systemfejlen kan gendannes med brugerindgreb, når fejlen er løst, vil brugeren være i stand til at starte objektglasbehandling. Hvis systemfejlen ikke kan genoprettes, skal brugeren genstarte den digitale scanner, og et servicebesøg kan være påkrævet. <p>Lysene blinker også rødt, hvis den digitale scanner er tændt, og der er et problem med kommunikationen med billedstyringsserveren.</p>

Udvendige LED-lamper		
	Lyser ikke	Den digitale scanner er ikke tændt eller den tilføres ikke strøm
Objektglasholders indikatorlampe	Grøn	<p>En objektglasholder kan isættes eller fjernes i denne position. Objektglas fra denne objektglasholder er ikke aktivt i behandling på den Digitale scanner.</p> <p>I denne position:</p> <ul style="list-style-type: none"> • Der kan være en objektglasholder med objektglas, der endnu ikke er behandlet • Der kan være en objektglasholder uden objektglas • Der kan være en objektglasholder med objektglas, og hvor scanningen er udført, eller <p>Der er muligvis ikke isat en objektglasholder i den Digitale scanner.</p>
	Rød	<p>Fjern ikke objektglasholderen fra en position markeret med et rødt lys. Objektglas fra objektglasholderen i denne position er i brug af den Digitale scanner.</p>

Lagerføring for objektglasholdere

Berøringsskærmens display angiver, hvor objektglasholdere er isat, og hvor objektglas er sat i farvevuggerne i disse objektglasholdere. Under behandlingen ændres berøringsskærmens udseende, når scanningen skrider frem gennem hvert af objektglassene i hver af objektglasholderne.

3

BRUGERGRÆNSEFLADE

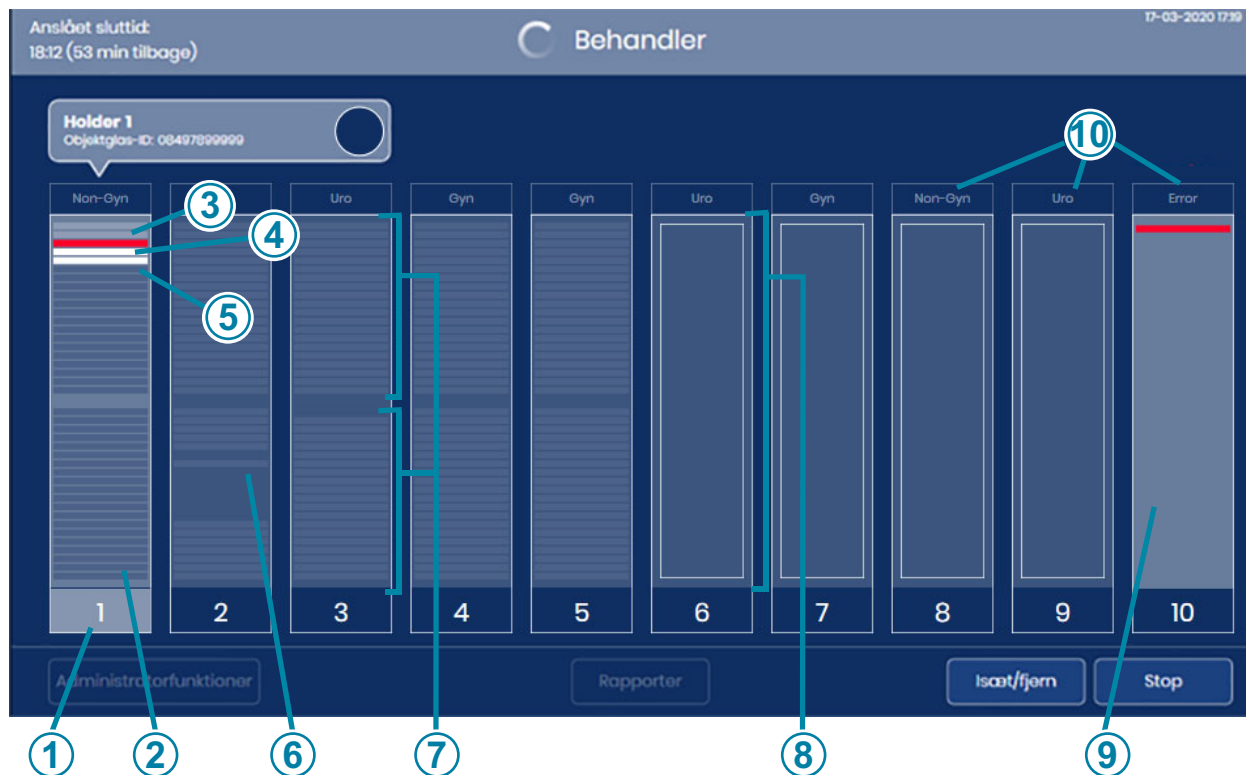

Figur 3-3 Skærmbildevning indikerer objektglasholderens position

Forklaring til Figur 3-3	
①	Fremhævet nummer Objektglas fra denne holder er i brug af den Digitale scanner.
②	Mørkegrå striber, holder i brug Objektglas i farvevuggens pladser i objektglasholderen Den Digitale scanner foretog en lagerbeholdningsoptælling og registrerede objektglas i pladser, der vises som striber.
③	Lysegrå striber, holder i brug Behandlede objektglas Den Digitale scanner scannede objektglassene på disse pladser i farvevuggen i objektglasholderen og returnerede objektglassene til objektglasholderen.

Forklaring til Figur 3-3	
④	<p>Rød stribe Objektglashændelse Den Digitale scanner forsøgte at scanne objektglasset i denne plads i farvevuggen, og der opstod en objektglasscanningshændelse. Den Digitale scanner returnerede objektglassene til farvevuggen i objektglasholderen.</p> <p>Bemærk: Når position 10 er udpeget som en fejlholder, returneres et objektglas med en objektglashændelse til fejlholderen. Den tomme plads i startholderens farvevugge og den plads, der holder objektglasset i fejlholderen, er rød.</p>
⑤	<p>Hvid stribe Objekt fjernet fra objektglasholder Den Digitale scanner har fjernet objektglasset i denne plads i farvevuggen og har ikke returneret objektglasset til farvevuggen i objektglasholderen.</p>
⑥	<p>Mørkt område i de tynde striber Tomme pladser i en farvevugge i en objektglasholder sat i den Digitale scanner</p>
⑦	<p>Grå striber, holder i brug Objektglas i farvevuggens pladser i objektglasholderen Den Digitale scanner foretog en lagerbeholdningsoptælling og registrerede objektglas i pladser, der vises som striber.</p>
⑧	<p>"Tomt" felt Den Digitale scanner registrerede, at der er sat en objektglasholder i denne plads, men den Digitale scanner har endnu ikke foretaget en lagerbeholdningsoptælling af objektglassene i den pågældende objektglasholder.</p>
⑨	<p>Fejlholder Position 10 kan udpeges som en fejlholder. Når position 10 anvendes som en fejlholder, flyttes et objektglas med en objektglashændelse til fejlholderen.</p>
⑩	<p>Prøvetype Se "Vælg prøvetype for en objektglasholder" på side 3.13.</p>

Under behandlingen

Under behandlingen viser berøringsskærmen til den Digitale scanner oplysninger om batchens forløb. Detaljeret information om hvert objektglas er også tilgængelig.

3

BRUGERGRÆNSEFLADE

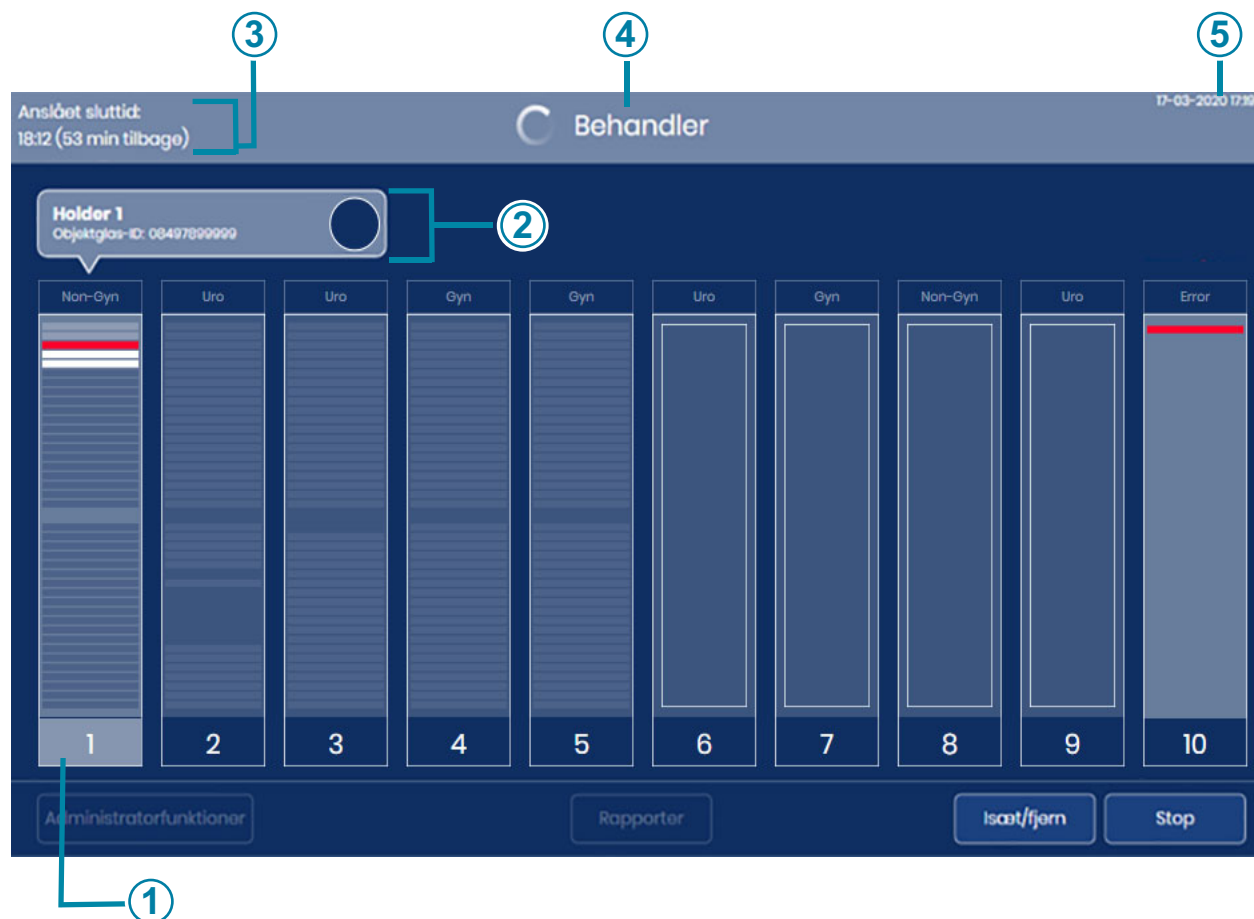

Figur 3-4 Skærmbildevning under behandling

Forklaring til Figur 3-4	
①	Objektglas i holder 1 behandles. For at åbne den detaljerede visning af denne objektglasholder skal du trykke hvor som helst på illustrationen af holder 1 på berøringsskærmen.
②	Under behandlingen vises positionen for den holder, der er i gang, over illustrationen af holderen. Objektglas-ID'et for det objektglas, hvis scanningsdata i øjeblikket sendes, vises også. Se "Status for sending af objektglasdata" på side 3.10.

Forklaring til Figur 3-4	
③	<p>Anslået sluttid</p> <p>Under behandling af objektglas estimerer den Digitale scanner sluttiden til scanning af alle objektglas i alle objektglasholdere. I begyndelsen af behandlingen af objektglas er den estimerede sluttid baseret på antallet af objektglasholdere, der er sat i instrumentet. Efterhånden som behandlingen skrider frem, foretager instrumentet en lagerbeholdningsoptælling af hver objektglasholder. Antallet af objektglas i hver objektglasholder medregnes derefter i den estimerede sluttid. Når lagerbeholdningsoptællingen er færdig, er den estimerede sluttid mere nøjagtig, end når lagerbeholdningsoptællingen af objektglas er i gang.</p>
④	<p>Systemstatus</p> <p>Systemstatus vises øverst i displayområdet.</p> <p>Status ændres fra "Klar til scanning" til "Behandling", når operatøren har trykket på knappen Start.</p> <p>Når behandlingen er afsluttet, ændres status til "Behandling udført".</p> <p>Hvis behandlingen er sat på pause, hvis kommunikationen til Billedstyringsserveren afbrydes, eller hvis der opstår en systemfejl, ændres statuslinjen øverst i displayområdet.</p>
⑤	<p>Aktuel dato og tid.</p> <p>Datoen og tid på den Digitale scanner indstilles af Billedstyringsserveren.</p>

Status for sending af objektglasdata

Cirkelikonet viser fremskridt for scanneren i den digitale scanner. Den lysegrå stribe angiver fuldførelsen af dataoverførslen fra den digitale scanner til billedstyringsserveren.

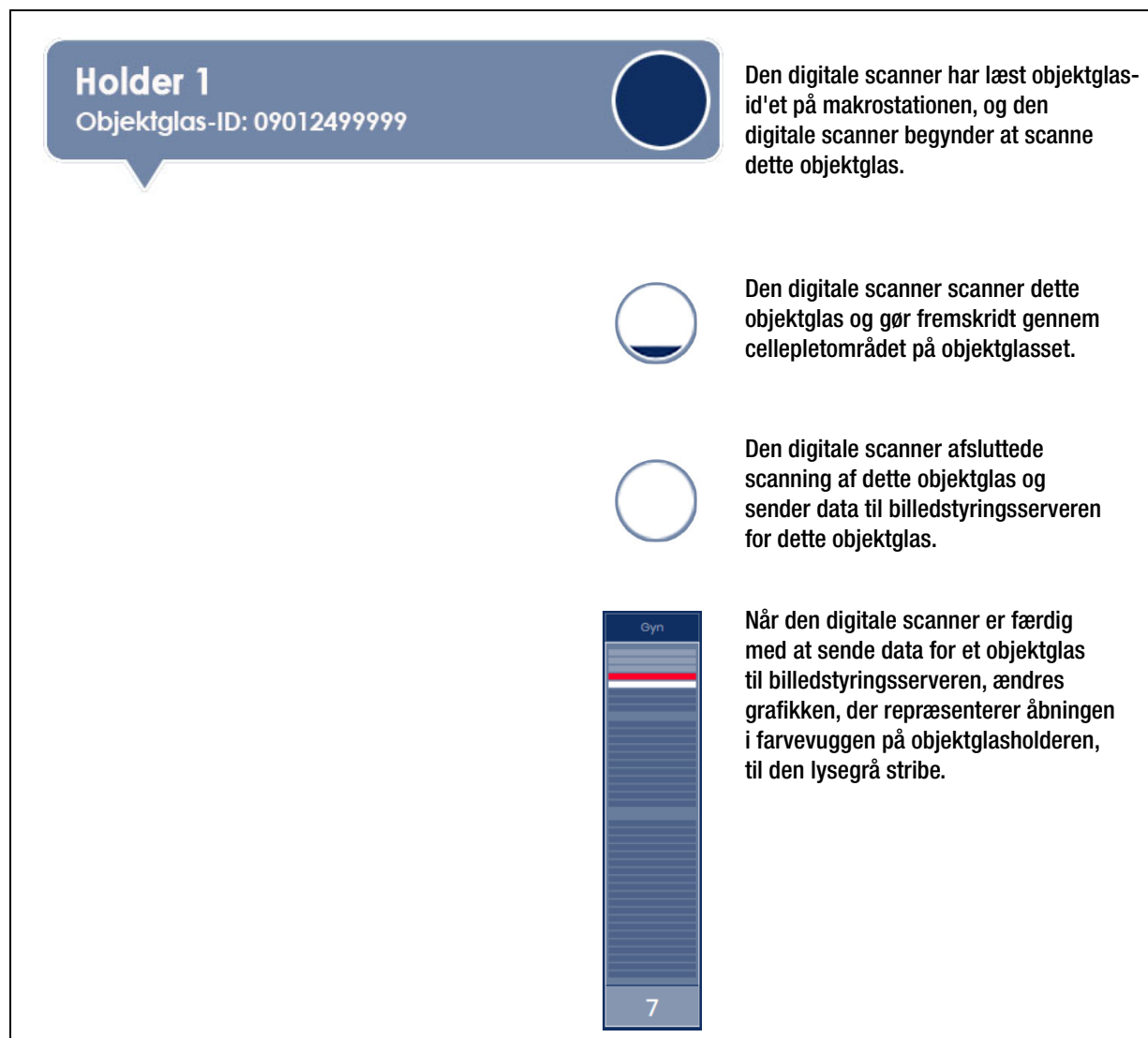

Figur 3-5 Status for sending af objektglasdata

Oplysninger om objektglasholder

Tryk på rektanglerne, der repræsenterer objektglasholderen på berøringskærmen under behandlingen for at vise detaljer om objektglas i den pågældende objektglasholder.

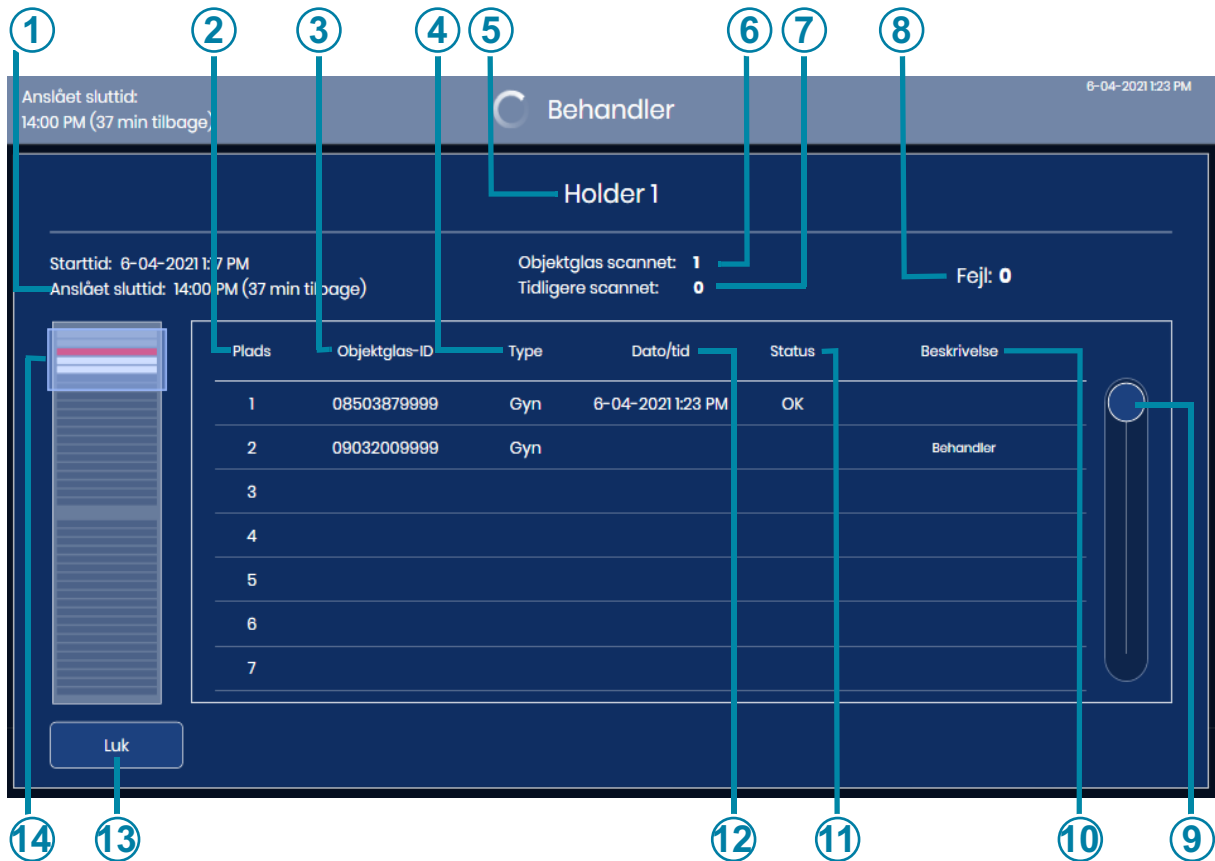

Figur 3-6 Skærbillede med objektglasholder (holder 1, eksempel)

Forklaring til Figur 3-6	
①	Dato og tid, hvor behandlingen startede for alle objektglasholdere, der er sat i instrumentet, og den estimerede tid, hvor alle objektglasholdere, der er sat i instrumentet, vil afslutte behandlingen
②	Pladsens nummer i objektglasholderens farvevugge
③	Objektglas-ID'et læst af den Digitale scanner
④	Prøvetypen, valgt af operatøren til objektglasholderen

Forklaring til Figur 3-6	
⑤	Positionsnummeret for objektglasholderen, hvis detaljer vises
⑥	Det samlede antal objektglas i den aktuelle objektglasholder, der er blevet scannet.
⑦	Det samlede antal objektglas fra den aktuelle holder, der tidligere er blevet scannet af Genius Digital Diagnostics System. Et objektglas-ID, der allerede er blevet scannet, kan ikke scannes igen.
⑧	Samlet antal fejl for objektglas, der allerede er behandlet i denne objektglasholder
⑨	Tryk på og skub cirklen for at gå gennem listen
⑩	Beskrivelse af scanningsstatus For objektglas med en fejl viser statuskolonnen fejlkoden, og der vises en kort beskrivelse. For objektglas, der er i gang, er beskrivelsen "Behandler". Når behandlingen er afsluttet, vises dato/tid og status.
⑪	Scanningsstatus For objektglas med statussen "OK" er scanningen færdig og udført. For objektglas med en fejl viser statuskolonnen fejlkoden.
⑫	Den dato/tid, objektglasset blev scannet
⑬	Knappen Luk Tryk på knappen Luk for at vende tilbage til behandlingsskærmen

Skærbilledet med oplysninger om objektglasholder viser oplysninger om hver af objektglas-ID'erne i denne objektglasholder. Oplysningerne på skærbilledet med detaljer om objektglasholderen udfyldes, efterhånden som behandlingen skrider frem et objektglas ad gangen.

Detaljerne er tilgængelige på berøringsskærmen, mens behandling af objektglas er i gang. I slutningen af objektglasbehandlingen, og før objektglasholderne genindsættes, er detaljer fra den forrige kørsel tilgængelige ved at trykke på illustration af en objektglasholder på hovedskærmen.

Når en objektglasholder er blevet fjernet eller genisat i en objektglasholderposition, er oplysningerne på skærbilledet med detaljer om objektglasholder tilgængelige som Scanningsrapport på Digital scanner.

VALGMULIGHEDER FOR PRØVETYPE

Vælg prøvetype for en objektglasholder

Før behandling af objektglas kan prøvetypen for hver bane i objektglasholderen ændres. For at ændre prøvetypen skal du trykke på navnet på processen øverst på hver illustration af objektglasholdere på berøringsskærmen for at åbne indstillingerne: Gynækologiske prøver (Gyn), non-gynækologiske prøver (Non-gyn), UroCyte™-prøver (UroCyte).

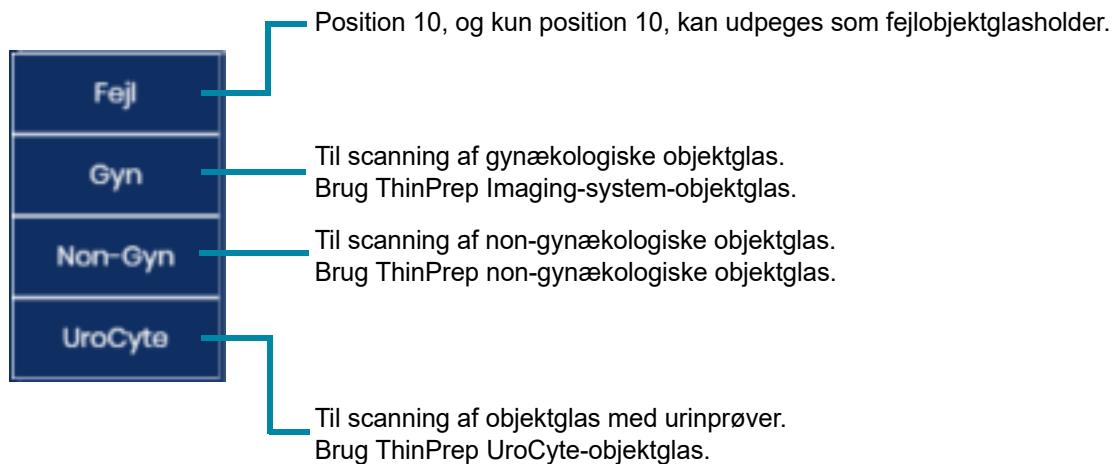
**Figur 3-7 Valg af prøvetype**

Valget af prøvetype forbliver, indtil brugeren ændrer det igen, eller indtil instrumentet genstartes.

FORSIGTIG: Sørg for, at valget af prøvetype på den digitale scanner passer til de objektglas, der er indlæst i objektglasholderen.

ADMINISTRATORFUNKTIONER

Systemet har valgmuligheder til konfiguration af visse funktioner i den Digitale scanner.

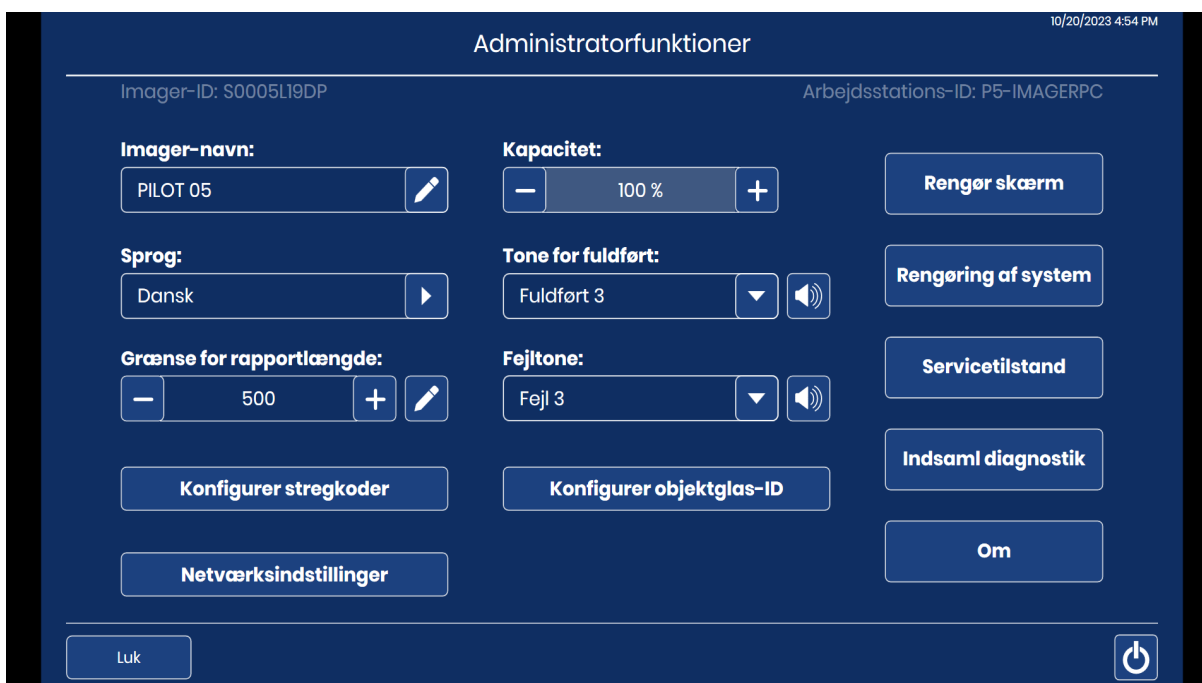

Figur 3-8 Skærbilledet Administratorfunktioner

Serienummeret på den Digitale scanner (Imager-ID) og serienummeret på den Digitale scanner-computer (Arbejdsstations-ID) vises øverst på skærmen Administratorfunktioner. De aktuelle indstillinger for de Administratorfunktioner vises. Brug knapperne på skærbilledet Administratorfunktioner til at ændre en indstilling.

Bemærk: Den digitale scanner skal være i inaktiv tilstand for at ændre nogle af indstillingerne for administrative indstillinger: Konfigurer strekkoder, konfigurér objektglas-id, netværksindstillinger, rengøringssystem og servicetilstand.

Scannernavn

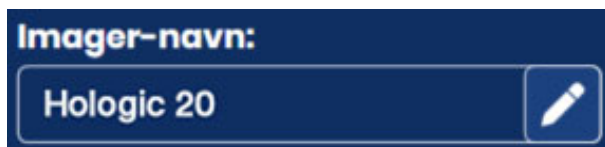

Skærmen viser den aktuelle indstilling.

Figur 3-9 Knappen Scannernavn

Der kan indtastes eller redigeres et navn på den digitale scanner ved at trykke på knappen **Scannernavn**.

Tryk på redigeringsknappen  for at åbne tastaturet på berøringskærmen.

Tryk på bogstavtasterne for at indtaste et navn på op til 20 tegn. Se Figur 3-10. For at skrive et stort bogstav skal du trykke på **Shift**-tasten og derefter trykke på bogstavet. Ved det næste bogstav vender systemet tilbage til små bogstaver.

Brug **Mellemrumstasten** til at indsætte et mellemrum og **Tilbagetasten**  til at slette indtastede bogstaver.

Tryk på knappen **!@#** for at få vist et skærbillede til indtastning af specialtegn. Tryk på knappen **ABC** for at vende tilbage til bogstavtaster. Når bogstavtasterne anvendes, skifter pil op til store bogstaver (ALL CAPS), og pil ned skifter tilbage til små bogstaver.

Tryk på knappen **Anvend** for at gemme og vende tilbage til skærmen Administrative indstillinger.

Tryk på knappen **Luk** for at vende tilbage til skærmen Administrative indstillinger.

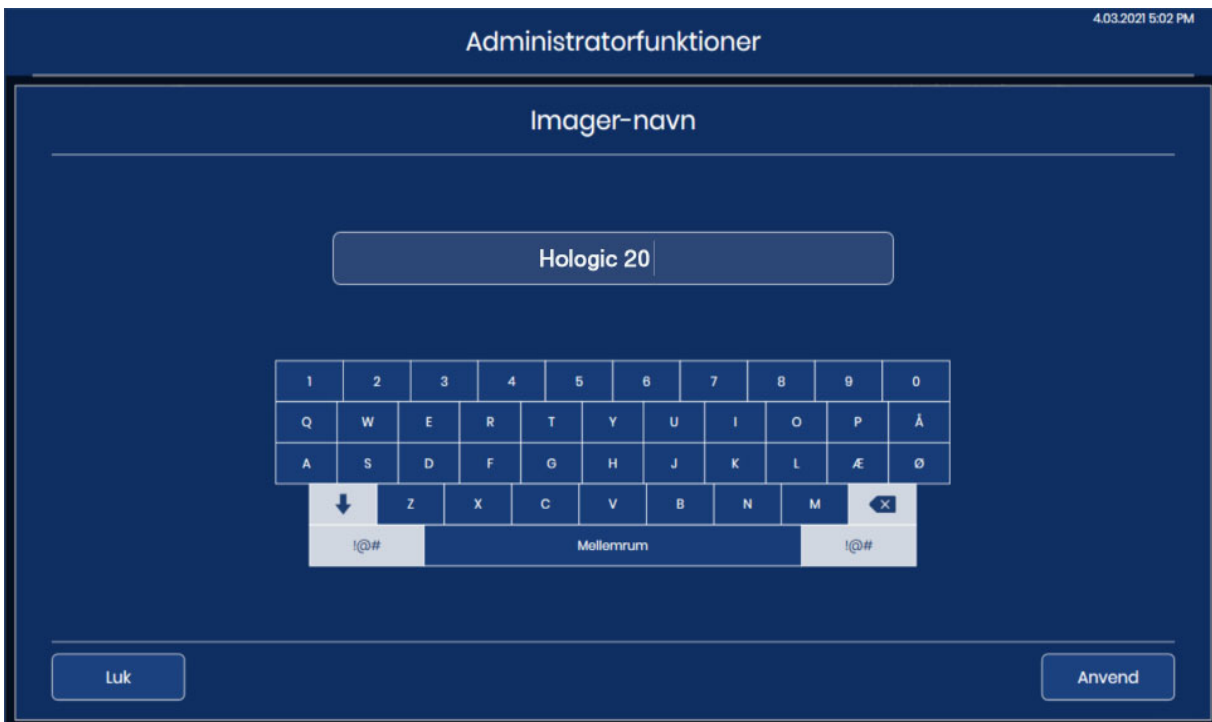

Figur 3-10 Skærbillede til redigering af scannernavn

Sprog

Skærmen viser den aktuelle indstilling.

Figur 3-11 Knappen Sprog

Tryk på knappen **Sprog** for at vælge sprog for brugergrænsefladen og rapporterne.

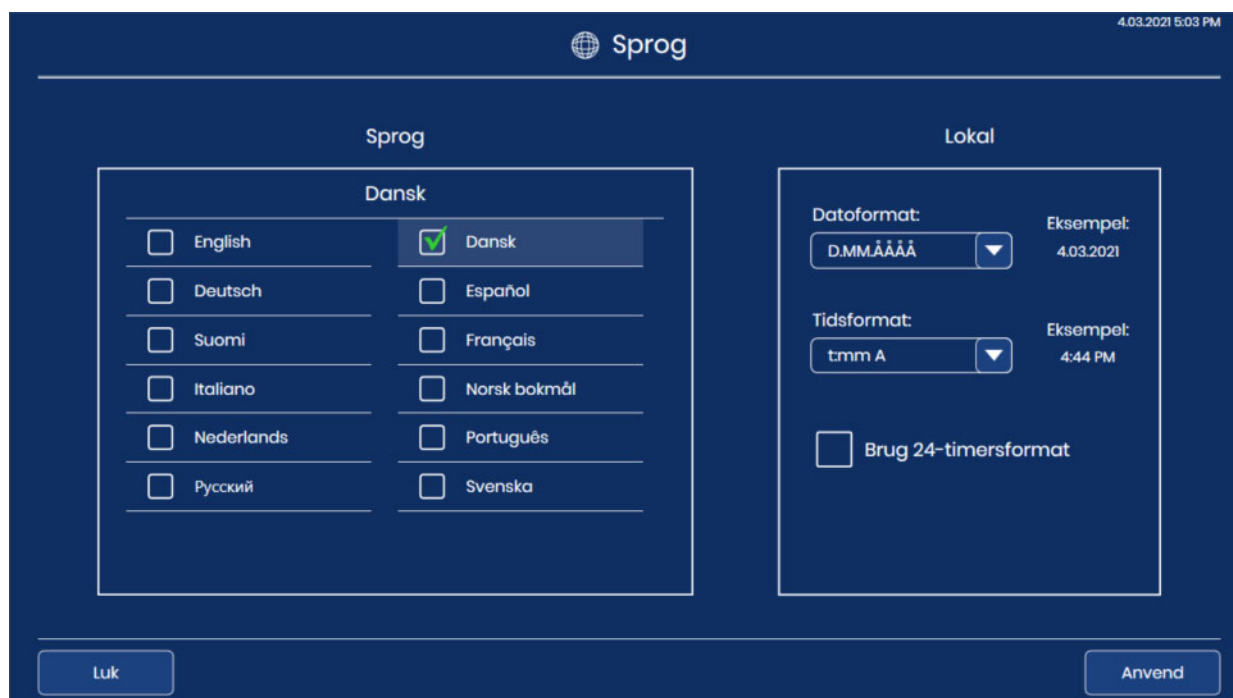

Figur 3-12 Skærbillede til valg af sprog

Det aktuelle valg vises øverst på skærmen. Tryk på navnet på sproget for at vælge det. Det grønne

flueben  markerer valget.

Vælg datoformatet. For at ændre det datoformat, der bruges på berøringsskærmen og i rapporter, skal du trykke på pilen til højre for det aktuelle datoformat for at se de tilgængelige indstillinger. Tryk på et datoformat for at vælge det. Eksemplet på datoformatet viser dags dato i det valgte format.

Vælg tidsformatet. For at ændre det tidsformat, der bruges på berøringsskærmen og i rapporter, skal du trykke på pilen til højre for det aktuelle tidsformat for at se de tilgængelige indstillinger. Tryk på et tidsformat for at vælge det. Eksemplet på tidsformatet viser det aktuelle klokkeslæt i det valgte format.

Bemærk: I 12-timersformaterne angiver "A" eller "P" i tidsformatskærmen am eller pm.

For at vise datoen i 24-timers format skal du flytte skyderen til højre. Hvis du vil bruge et 12-timers format, skal du flytte skyderen til venstre

Tryk på knappen **Anvend** for at gemme og vende tilbage til skærmen Administrative indstillinger.

Tryk på knappen **Luk** for at vende tilbage til skærmen Administrative indstillinger.

Grænse for rapportlængde





Skærmen viser den aktuelle indstilling.

Figur 3-13 Grænse for rapportlængde

Grænsen for rapportlængde er det maksimale antal datalinjer, der hentes fra databasen til en rapport, fra 500 til 5000. (Hvis der er færre data end det valgte antal, rapporteres alle tilgængelige data). Standardindstillingen er en grænse på 500 resultater.

Når antallet af poster er større end grænsen for rapportlængde, når en rapport køres, viser rapporten kun en del af resultaterne, og en meddelelse vises på berøringsskærmen. Der er to måder at indstille grænsen på:

1. Tryk på redigeringsknappen  for at åbne tastaturet på berøringsskærmen.
2. Indtast nummeret
3. Tryk på knappen **Anvend** for at gemme og vende tilbage til skærmen Administrative indstillinger. eller
4. Brug plustegnet  til at øge grænsen eller minustegnet  for at sænke grænsen.

Bemærk: Hvis du vil generere rapporter, der ikke overstiger grænsen for rapportlængde, skal du overveje at angive mere snævre rapporteringskriterier, f.eks. et kortere datointerval.

Indstil lydstyrke

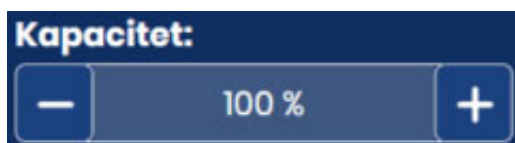

Skærmen viser den aktuelle indstilling.

Figur 3-14 Lydstyrke

Hørbare alarmtoner kan indstilles til at lyde, når behandling af objektglas er fuldført, og i tilfælde af fejl. Der kan skrues op eller ned for lydstyrken på lydalarmtonerne under indstillingen **Lydstyrke**.

Brug plustegnet  til at øge lydstyrken eller minustegnet  for at sænke lydstyrken.

En tone afspilles ved lydstyrken, når der berøres plus- eller minustegn. Lydstyrken kan justeres fra 0 % til 100 %.

Med lydstyrken indstillet til 0 % udsender instrumentet ikke en tone, som om lyden er slukket.

Tone for fuldført

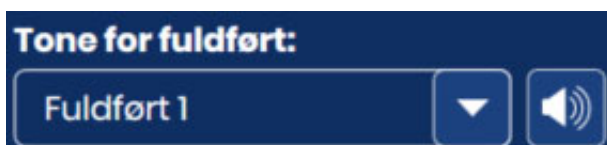

Skærmen viser den aktuelle indstilling.

Figur 3-15 Tone for fuldført

Tone for fuldført er en hørbar alarm, der lyder kort, når objektglasbehandlingen er fuldført. Du kan vælge mellem fire lyde.

For at afspille den aktuelle tone skal du trykke på højttalerikonet .

For at ændre tonen for fuldført skal du trykke på pil ned for at åbne listen.

Tryk på en af de fire poster for at vælge den.

Bemærk: Tonens lydstyrke justeres ved hjælp af indstillingen Kapacitet. Se "Indstil lydstyrke" på side 3.18.

Indstilling af toner, der lyder forskelligt, gør det lettere at vide, om instrumentet er færdigt med behandling. På et sted, hvor der er installeret flere maskiner, kan forskellige toner hjælpe med at identificere disse.

Fejltoner



Skærmen viser den aktuelle indstilling.

Figur 3-16 Fejltoner

Fejltonen er en hørbar alarm, der lyder under en fejltilstand. Du kan vælge mellem fire lyde.

For at afspille den aktuelle tone skal du trykke på højttalerikonet .

For at ændre fejltonen skal du trykke på pil ned for at åbne listen.



Figur 3-17 Vælg Fejltoner (valgfri)

Tryk på en af de fire poster for at vælge den.

Bemærk: Tonens lydstyrke justeres ved hjælp af indstillingen Kapacitet. Se "Indstil lydstyrke" på side 3.18.

Indstilling af toner, der lyder forskelligt, gør det lettere at vide, om instrumentet er færdigt med en batch. På et sted, hvor der er installeret flere maskiner, kan forskellige toner hjælpe med at identificere disse.

Når der opstår en fejltilstand, lyder fejltonen og gentages derefter med få sekunders mellemrum. Vinduet med fejlmeddelelsen har en **Alarmlyd fra**-knap, som der kan trykkes på for at slå alarmen fra. (Figur 3-18).



Tryk på **Alarmlyd fra**-knappen for at slukke for alarmen, men beholde fejlmeddelelsen på berøringskærmen

Figur 3-18 Knappen Alarmlyd fra

Rengøring af system

Dette bruges under vedligeholdelse for at give operatøren adgang til objektglasstyringsstien inde i instrumentet. Dette er beskrevet i Kapitel 5, Vedligeholdelse af Digital scanner.

Rengør skærm

Dette er beskrevet i Kapitel 5, Vedligeholdelse af Digital scanner.

Servicetilstand

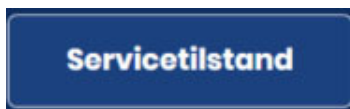

Figur 3-19 Knappen Servicetilstand

Der er en **Servicetilstand**-knap til brug af serviceteknikere fra Hologic, og den er adgangskodebeskyttet.

Indsaml diagnostik



Figur 3-20 Knappen Indsaml diagnostik

Indsaml diagnostik er en funktion, som Hologic kan bruge ved fejlfinding af instrumentet Teknisk support. Det indsamler fejlhistoriklogge og andre oplysninger om instrumentets funktion og komprimerer dem i en zip-fil. Zip-filens indhold er adgangskodebeskyttet.

1. Tryk på knappen Indsaml diagnostik fra skærbilledet Administrationsindstillinger for at starte.

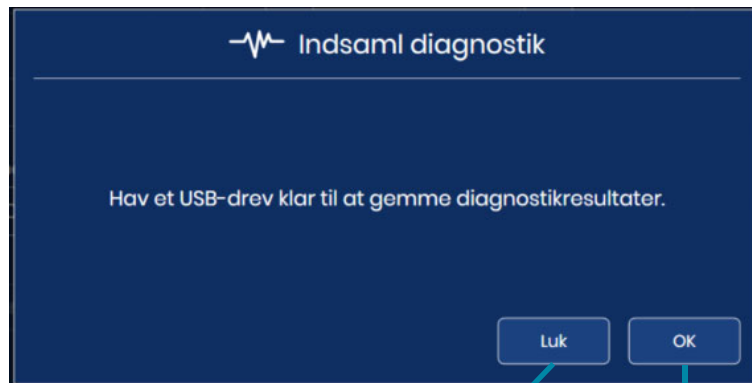

Skærmen Indsaml diagnostik kan lukkes uden at indsamle oplysningerne ved at trykke på knappen **Luk**.

Tryk på **OK** for at fortsætte med trinene for Indsaml diagnostik.

Figur 3-21 Indsaml diagnostik: Indsæt et USB-drev

2. Sæt en USB-enhed i USB-porten på forsiden af instrumentet. Se Figur 1-6. Hvis der er en USB-enhed i en af de andre porte på instrumentet, beder instrumentet om at vælge en af dem. Systemet samler filerne og zipper dem og placerer zip-filen på et USB-drev, som brugeren har placeret i USB-porten.

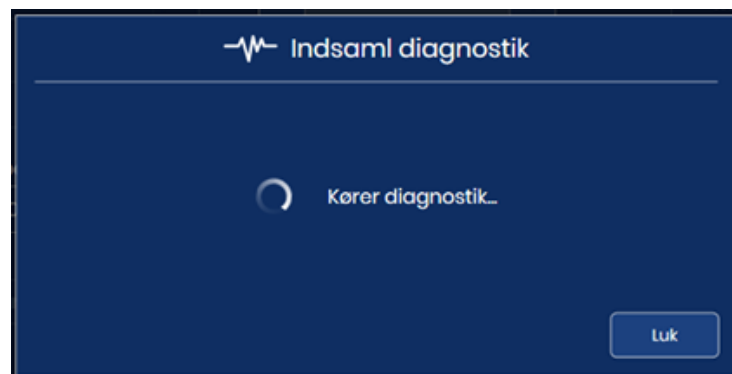

Figur 3-22 Indsaml diagnostik: Kører diagnostik

3

BRUGERGRÆNSEFLADE

3. Berøringskærmen bekræfter en vellykket filoverførsel. Instrumentinformationen samles i en mappe på USB-enheden. Filnavnet starter med "DCDiagnostics" og inkluderer den digitale scanners serienummer, dato og klokkeslæt. Filerne i mappen er adgangskodebeskyttet. Zip-filen kan e-maileres til Hologics tekniske support til diagnosticerende fejlfinding. Eller, hvis instrumentet ikke kan indsamle, zippe og overføre filerne, vises en fejlmeddelelse.



Figur 3-23 Indsaml diagnostik: Fil gemt på USB-drev

4. Tryk på knappen **Luk** for at vende tilbage til skærbilledet Administratorfunktioner.

Netværksindstillinger



Figur 3-24 Netværksindstillinger

Netværksindstillingerne viser oplysninger om Genius-billedstyringsserveren, der er tilsluttet den digitale scanner i Genius Digital Diagnostics System. Netværksindstillingerne giver mulighed for at ændre forbindelsen, hvis mere end én billedstyringsserver er konfigureret og tilgængelig i dit laboratorium.

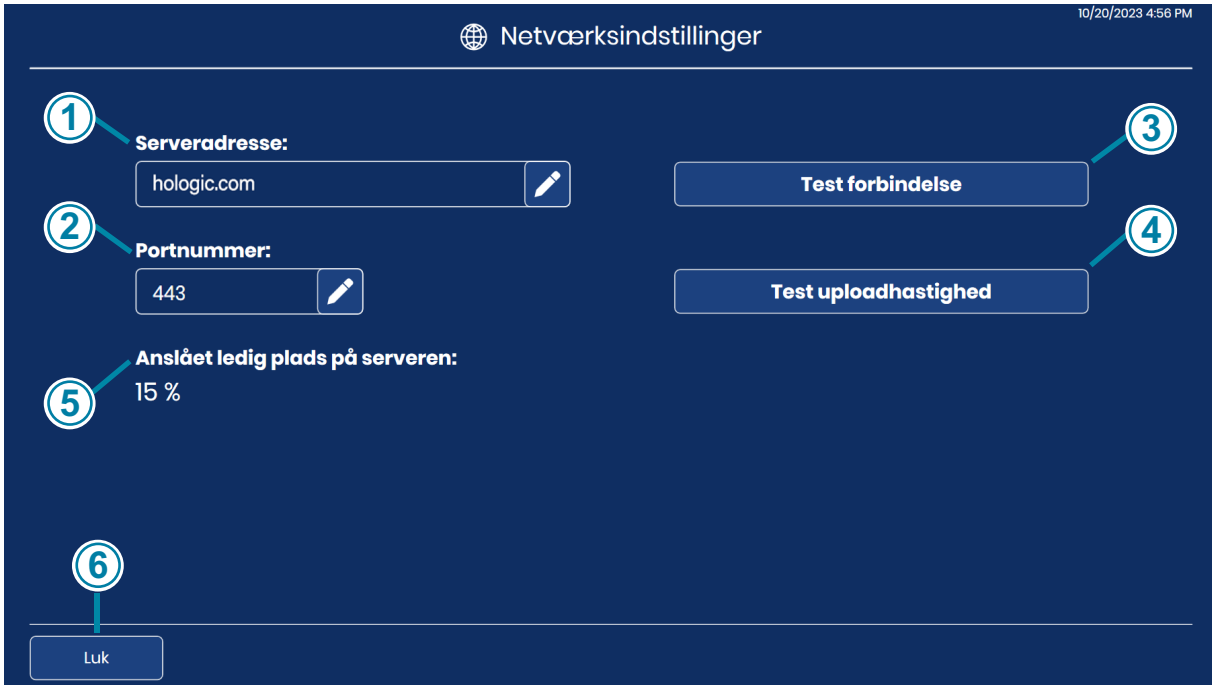

Figur 3-25 Skærmen Netværksindstillinger

Forklaring til Figur 3-25

①



Serveradresse

Hostnavnet eller IP-adressen for den aktuelt tilsluttede billedstyringsserver vises.



Tryk på redigeringsknappen for at ændre serveren . Indtast hostnavnet eller IP-adressen på en anden Genius-billedstyringsserver konfigureret i dit laboratoriums Genius Digital Diagnostics System. Indtast ikke protokolpræfikset. https-protokollen anvendes automatisk, når forbindelsen er etableret. Hvis f.eks. hostnavnet var "hologic.com", skal du indtaste "hologic.com" i stedet for "https://hologic.com".

Hologic anbefaler, at konfiguration og verifikation af netværksadressen og portnummeret udføres af Hologics servicepersonale.

Forklaring til Figur 3-25	
②	<p>Portnummer Det netværksportnummer, der i øjeblikket bruges til at forbinde den digitale scanner og billedstyringsserveren, vises.</p> <p>For at ændre portindstillingen skal du trykke  på redigeringsknappen og indtaste det nye portnummer.</p> <p>Hologic anbefaler, at konfiguration af portnummeret udføres af Hologics servicepersonale.</p>
③	<p>Test forbindelse Tryk på knappen Test forbindelse for at teste, om den digitale scanner kan kommunikere med billedstyringsserveren. Hvis testen mislykkes, vises en meddelelse. Den digitale scanner skal have forbindelse til billedstyringsserveren for at kunne behandle objektglas.</p>
④	<p>Test uploadhastighed Tryk på knappen Test uploadhastighed for at få en måling af den hastighed, hvormed data uploades fra den digitale scanner-computer til billedstyringsserveren. Resultaterne vises under knappen i Mbps. Uploadhastigheden kan være nyttig i nogle tilfælde af fejlfinding.</p>
⑤	<p>Anslået ledig plads på serveren Dette er den omtrentlige ledige plads, som billedstyringsserveren har til rådighed til lagring af billeder og data genereret af den digitale scanner, vist i procent.</p> <p> Udråbstegn vises, når den ledige plads er på eller under 10 % (eller billedstyringsserverens lagerkapacitet er 90 % fuld).</p> <p> Når den digitale scanner ikke kan kontrollere mængden af ledig plads på billedstyringsserveren (typisk på grund af et forbindelsesproblem), viser spørgsmålstegnet Ukendt status.</p> <p>Billedstyringsserveren skal have tilstrækkelig lagerkapacitet til at gemme billeder og data fra den digitale scanner. Antallet af objektglasbilleder, billedstyringsserverens overordnede lagerkapacitet og hyppigheden af arkivering og objektglasstyring er alle faktorer, der påvirker den tidsperiode, hvert laboratorium vil have tilstrækkelig ledig plads på serveren.</p>
⑥	<p>Knappen Luk Tryk på knappen Luk for at vende tilbage til skærmen Administrative indstillinger.</p>

Konfigurer stregkoder



Figur 3-26 Konfigurer stregkoder

Indstillingerne i Konfigurer stregkoder er spørgsmål om, hvordan objektglassene mærkes i dit laboratorium.

Den Digitale scanner kan indstilles til at læse objektglas-ID'er som 1-D-stregkoder, 2-D-stregkoder eller OCR-format. Hvis objektglas-etiketter har mere end én stregkode, fortæller indstillingerne i Konfigurer stregkoder på den Digitale scanner, hvilken stregkode den Digitale scanner skal bruge som objektglas-ID.

Objektglas-id'et skal bruge en af de seks 1-D-stregkodesymbologier, der understøttes (Kode 128, Interleaved 2 af 5, Kode 39, Kode 93, Codabar eller EAN-13/JAN), eller af de to 2-D-stregkodesymbologier, der understøttes (Datamatrix eller QR-kode). Et 7-over-7-OCR-objektglasetiketformat kan bruges.

1. Tryk på ID-typen for at vælge den: 1-D-stregkode, 2-D-stregkode eller OCR

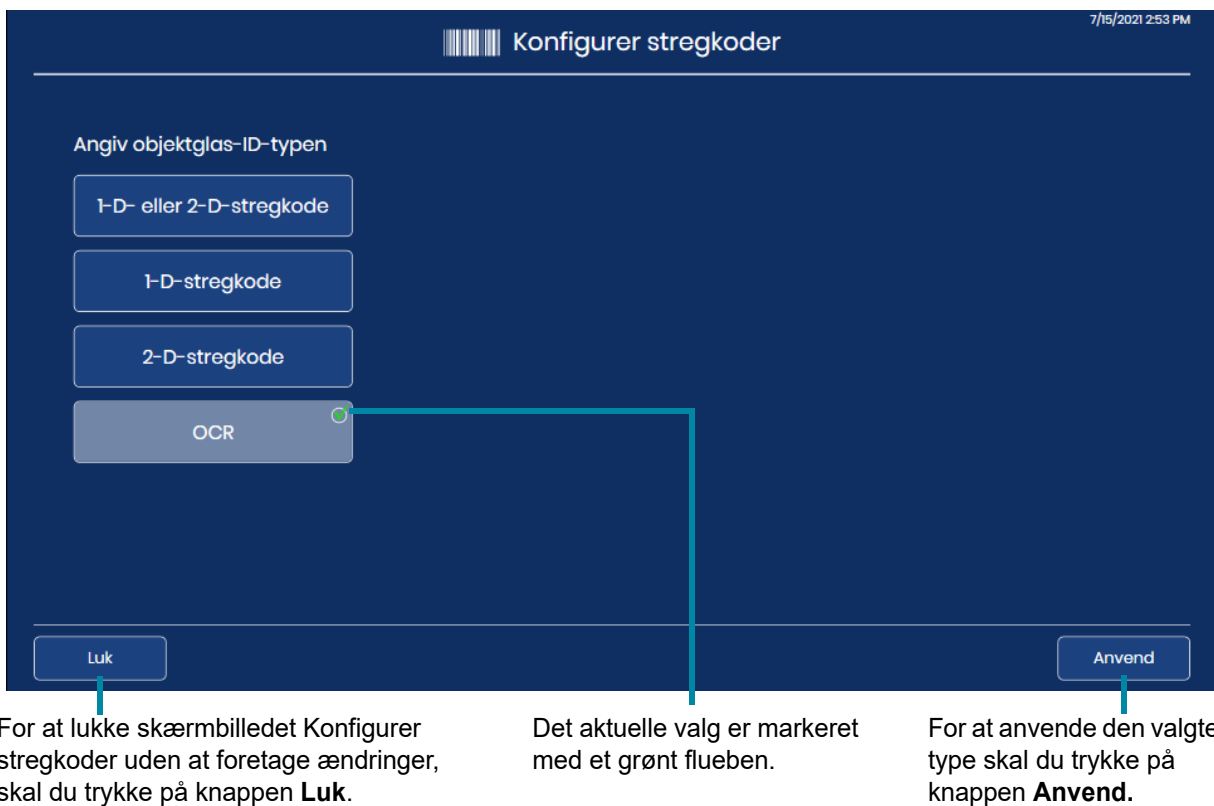

Figur 3-27 Konfigurer stregkoder: Angiv objektglas-ID-typen

Bemærk: For at sikre en optimal ydelse bør der kun vælges den eller de typer af stregkoder, der anvendes til objektglas-ID'er på laboratoriet. Undgå at vælge stregkodetyper, der ikke anvendes på laboratoriet.

2. Tryk på **Anvend** for at gemme valget og lukke dette skærbillede. Eller tryk på **Luk** for at lukke skærmen uden at ændre det aktuelle valg.

- For 1-D-stregkoder og 2-D-stregkoder skal du angive 1-D-objektglas-ID-typen/typerne og/eller 2-D-objektglas-ID-typen/typerne. Tryk på stregkodetypens navn for at vælge den. Da OCR-typen altid er 7-over-7, er der ingen muligheder for at vælge OCR.



Skærmen Konfigurer stregkoder kan lukkes og eventuelle ændringer kasseres ved at trykke på knappen **Luk**.

Den valgte type anvendes ved at trykke på knappen **Anvend**.

Figur 3-28 Konfigurer stregkoder: Angiv 1-D-stregkode- eller 2-D-stregkode-typer

Bemærk: For at sikre en optimal ydelse bør der kun vælges den eller de typer af stregkoder, der anvendes til objektglas-ID'er på laboratoriet. Undgå at vælge stregkodetyper, der ikke anvendes på laboratoriet.

- Tryk på **Anvend** for at gemme valget og lukke dette skærbillede. Eller tryk på **Luk** for at lukke skærmen uden at ændre det aktuelle valg. For Kode 39 og for Interleaved 2 of 5 er der endnu en indstilling at indstille. For andre stregkodetyper vender berøringsskærmen tilbage til skærbilledet til valg af objektglas-ID-type.

5. For Interleaved 2 of 5 og for Kode 39 skal du angive, om dit laboratorium bruger et kontrolciffer i stregkoden. Tryk på "Ja" eller "Nej"



Figur 3-29 Konfigurer stregkoder: Vælg Kontrolcifre for Interleaved 2 af 5 og for Kode 39

6. For Kode 39 eller Interleaved 2 of 5 vender berøringsskærmen tilbage til skærbilledet til valg af objektglas-ID-type. "Kontrolcifre ikke påkrævet" eller "Kontrolcifre påkrævet" vises under knappen **Kode 39** eller knappen **Interleaved 2 af 5**. For at ændre indstillingen for kontrolcifre skal du trykke på Kode 39 eller Interleaved 2 of 5 igen.
7. For Kode 39- eller Interleaved 2 af 5-stregkoder skal du trykke på **Anvend** for at gemme valget og lukke dette skærbillede. Eller tryk på **Luk** for at lukke skærmen uden at ændre det aktuelle valg.

Konfigurer objektglas-ID



Figur 3-30 Knappen Konfigurer objektglas-ID

Funktionen Konfigurer objektglas-ID tillader, at det objektglas-ID eller accessions-ID, der bruges af Genius Digital Diagnostics System, er det samme som eller kun en del af objektglas-ID'et på selve objektglasetiketten. Accessionsnummeret, der bruges af Genius Digital Diagnostics System, er afledt af objektglas-ID'et, der er trykt på selve objektglasetiketten.

For Gyn-objektglas er indstillingerne i funktionen Konfigurer objektglas-ID at bruge hele det trykte objektglas-ID eller at bruge en del af det trykte objektglas-ID.

For Non-gyn-objektglas, hvor én prøve kan have mere end ét objektglas, giver funktionen Konfigurer objektglas-ID systemet mulighed for at bruge hele det trykte objektglas-ID, bruge en del af det trykte objektglas-ID og gruppere accessions-ID'erne for flere objektglas for én sag sammen.

For UroCyte-objektglas er indstillingerne i funktionen Konfigurer objektglas-ID at bruge hele det trykte objektglas-ID eller at bruge en del af det trykte objektglas-ID.



Figur 3-31 Konfigurer objektglas-ID – Oversigtsskærm

I indstillingerne Konfigurer objektglas-ID sammenligner den Digital scanner-software konfigurationen med dit laboratoriums konfiguration for objektglas-ID-stregkoder, der er indstillet på Digital scanner. Hvis der indtastes en umulig kombination, f.eks. en længde, der er for lang til at være et gyldigt objektglas-ID, bliver det grønne dataindtastningsfelt på berøringsskærmen rødt, og konfigurationen kan ikke anvendes. En indstilling for Konfigurer objektglas-ID kan kun anvendes, når boksen omkring dataindtastningsfeltet er grøn.



Figur 3-32 Redigering af indstillingen Konfigurer objektglas-ID: Grøn til gyldig adgang

Indstillingerne i Konfigurer objektglas-ID er valgfri. Hvis der ikke er indstillet noget på skærbillederne Konfigurer objektglas-ID, bruger Genius Digital Diagnostics System hele objektglas-ID'et, der er trykt på objektglasetiketten.

Konfigurer objektglas-ID – Gyn-objektglas

Hvis Gyn-objektglas ankommer til dit laboratorium med tegn i objektglas-ID'et, som du vil udelade fra accessions-ID'et, der bruges af Genius Digital Diagnostics System, kan den Digitale scanner konfigureres til at udelade disse tegn. De data, der overføres til Billedstyringsserveren, der er tilgængelige på Gennemgangsstationen, og som vises på den Digitale scanner, bruger objektglas-ID eller accessions-ID, som det vises, efter at indstillingerne for Konfigurer objektglas-ID er anvendt.

Bemærk: På makrostationen på den Digitale scanner tager den Digitale scanner et billede af objektglasetiketten. En registrering af hele objektglas-ID'et på objektglasetiketten er tilgængelig på billedet taget på makrostationen.

1. På skærbilledet Administratorfunktioner skal du trykke på **Konfigurer objektglas-ID**. Det aktuelle valg er beskrevet under navnet på prøvetypen.
2. Under **Gyn**-valgmuligheder skal du vælge mellem "Hele den scannede værdi" eller "Vælg et segment".
 - **Hele den scannede værdi:** objektglas-ID'et eller accessions-ID-nummeret i Digital Imaging System vil være det samme som det ID, der er trykt på objektglasetiketten. Gå videre til trin 7.
 - **Vælg et segment:** objektglas-ID'et eller accessions-ID-nummeret, der anvendes af Digital Imaging System, vil være afledt fra det ID, der er trykt på objektglasetiketten. Fortsæt gennem trinnene for at specificere, hvilket segment af det trykte ID der skal bruges af Digital Imaging System.



Figur 3-33 Konfigurer objektglas-ID: Vælg et segment, Gyn-objektglas

3. Angiv, hvor i det objektglas-ID, der er trykt på objektglasetiketten, det segment, der bruges af Genius Digital Diagnostics System til objektglas-ID, starter. Tryk på **Tegn** eller **Position**:
 - Hvis startpunktet er et bestemt tegn i det trykte objektglas-ID, såsom en bindestreg, skal du trykke på knappen **Tegn** for at indtaste det pågældende tegn.
 - Hvis startpunktet er en bestemt position i det trykte objektglas-ID, f.eks. det femte tegn, skal du trykke på knappen **Position** for at indtaste positionen.
 - Hvis det første tegn i det segment, der skal bruges i objektglas-ID'et for Genius Digital Diagnostics System, er det første tegn i det trykte objektglas-ID, skal du lade feltet "Position" være tomt.

4. Brug tastaturet på berøringsskærmen til at angive, hvilket tegn eller hvilken position der starter segmentet. Brug knappen Backspace til at gå en plads tilbage, hvis det er nødvendigt. Tryk for eksempel på bindestreg for at indikere, at segmentet begynder efter bindestregstegnet, eller tryk på 5 for at indikere, at segmentet starter efter det femte tegn.

Bemærk: Starten af segmentet behandles som en grænse, og dette tegn medtages ikke i Genius Digital Diagnostics System-objektglas-ID'et. Accessions-ID'et starter, når tegnet er indtastet.

Bemærk: Hvis "Start ved"-tegnet er tomt, udelader ID'et det første tegn. Hvis du vil medtage det første tegn i objektglas-ID'et, der er trykt på objektglasetiketten, skal du vælge **Position** og lade feltet være tomt.

5. Angiv, hvor i det trykte objektglas-ID det segment, der bruges af Genius Digital Diagnostics System-objektglas-ID'et, slutter.

Tryk på **Længde** eller **Tegn**:

- Hvis slutpunktet altid er det samme antal tegn fra segmentets startpunkt, f.eks. 8 tegn, skal du bruge feltet **Længde**.
- Hvis slutpunktet altid er et bestemt tegn, såsom bindestreg, skal du bruge indstillingen **Tegn**.
- Hvis slutningen af det segment, der skal bruges i objektglas-ID'et til Genius Digital Diagnostics System, er slutningen af det trykte objektglas-ID, skal du lade feltet "Længde" være tomt.

6. Brug tastaturet på berøringsskærmen til at angive længden eller sluttegnet for segmentet. For eksempel skal du trykke på 8 for at angive, at segmentet slutter med 8 tegn, efter det starter, eller trykke på bindestreg for at indikere, at segmentet slutter ved bindestreg.

Bemærk: Et segments slutpunkt behandles som en grænse, og dette tegn medtages ikke i Genius Digital Diagnostics System-objektglas-ID'et. Accessions-ID'et slutter før det indtastede tegn.

7. Tryk på knappen **Anvend** for at gemme og vende tilbage til skærmen Konfigurer objektglas-ID. For at vende tilbage til skærbilledet Konfigurer objektglas-ID uden at anvende indstillingerne skal du trykke på knappen **Luk**.

Konfigurer et objektglas-ID-segment som en administratorfunktion for dit laboratorium.

Eksempel: Indstil et segment, der starter ved tegnet "C" og slutter ved bindestregtegnet.



Scan objektglas mærket med objektglas-ID'er:

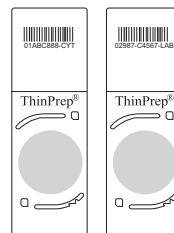

Eksempler:
01ABC888-CYT
02987-C4567-LAB

Objektglas-ID'erne vises på Gennemgangsstationen med indstillingerne fra Konfigurer objektglas-ID anvendt.

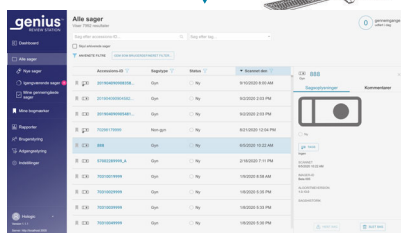

Eksempel: Billederne for objektglassene kan ses på Gennemgangsstationen som accessions-ID'erne "888" og "4567".

Objektglas-ID'erne vises på den Digitale scanner med indstillingerne for Konfigurer objektglas-ID anvendt.



Eksempel: Objektglas-ID'erne rapporteres som "888" og "4567" på Digital scanner.

Figur 3-34 Indstillinger for Konfigurer objektglas-ID, Gyn (eksempel)

Konfigurer objektglas-ID – Non-gyn-objektglas

Hvis Non-gyn-objektglas ankommer til dit laboratorium med tegn i objektglas-ID'et, som I ikke anvender, kan den Digitale scanner konfigureres til at udelade disse tegn. De data, der overføres til Billedstyringsserveren, er tilgængelige på Gennemgangsstationen og vises på den Digitale scanner, bruger objektglas-ID'et eller accessions-ID'et som det vises, efter at indstillingerne for Konfigurer objektglas-ID er anvendt på det.

Den Digitale scanner kan også konfigureres til at gruppere objektglas-ID'erne sammen for flere objektglas til det samme Non-gyn-hætteglas. Objektglas vises som en gruppe, når deres data vises fra Gennemgangsstationen.

Bemærk: På makrostationen på den Digitale scanner tager den Digitale scanner et billede af objektglasetiketten. En registrering af hele objektglas-ID'et på objektglasetiketten er tilgængelig på billedet taget på makrostationen.

Når en sag har mere end ét objektglas, skal du sikre dig, at alle objektglassene til sagen er tilgængelige til gennemgang på samme tid. For at kunne vise alle objektglas i en grupperet sag i en gruppe på Gennemgangsstationen, skal data for hver af objektglassene i sagen være på Billedstyringsserveren.

Hvert objektglas i en gruppe er i sig selv tilgængelig til gennemgang. Hvert objektglas vises alene i rapporter.

1. På skærmbilledet Administratorfunktioner skal du trykke på **Konfigurer objektglas-ID**. Det aktuelle valg er beskrevet under navnet på prøvetypen.
2. Under valgmulighederne for **Non-gyn** skal du vælge "Samme som Gyn", "Hele den scannede værdi" eller "Vælg et segment".
 - **Samme som Gyn:** konfigurationen for Non-gyn-objektglas-ID'er vil være den samme som laboratoriets indstillinger for Gyn-objektglas-ID'er. Gå videre til trin 12.
 - **Hele den scannede værdi:** det ID, som bruges af Digital Imaging System, vil være det samme som det ID, der er trykt på objektglas-etiketten. Gå videre til trin 12.
 - **Vælg et segment:** det ID, som bruges af Digital Imaging System, vil være afledt af det ID, der er trykt på objektglas-etiketten.

For Non-gyn-objektglas har et laboratorium mulighed for at konfigurere en del af objektglas-ID'et som et primært ID og en anden del af objektglas-ID'et som et sekundært ID. Fortsæt gennem trinnene for at specificere, hvilket segment af det trykte ID, der skal bruges af Digital Imaging System som Primært ID og som Sekundært ID.

Det primære ID er den del af Genius Digital Diagnostics System-objektglas-ID'et, der bruges til alle objektglassene i patientsagen. Det primære ID er den del af objektglas-ID'et, som objektglassene i gruppen har til fælles.

Det sekundære ID er den del af Genius Digital Diagnostics System-objektglas-ID'et, der er forskelligt for hvert af objektglassene i patientsagen.

Figur 3-35 Konfigurer objektglas-ID for Non-gyn-objektglas med primært ID og sekundært ID

3. For det primære ID skal du angive, hvor i det trykte objektglas-ID på objektglas-etiketten det segment, der bruges af Genius Digital Diagnostics System-objektglas-ID'et, starter. Tryk på **Tegn** eller **Position**:
 - Hvis startpunktet er et bestemt tegn i det trykte objektglas-ID, såsom en bindestreg, skal du trykke på knappen **Tegn** for at indtaste det pågældende tegn.
 - Hvis startpunktet er en bestemt position i det trykte objektglas-ID, f.eks. det femte tegn, skal du trykke på knappen **Position** for at indtaste positionen.
 - Hvis det første tegn i det segment, der skal bruges i objektglas-ID'et til Genius Digital Diagnostics System, er det første tegn i det trykte objektglas-ID, skal du lade feltet "Position" være tomt.
 4. Brug tastaturet på berøringsskærmen til at angive, hvilket tegn eller hvilken position der starter segmentet for det primære ID. Brug knappen Backspace, hvis du vil gå én plads tilbage, hvis det er nødvendigt. For eksempel skal du trykke på bindestreg for at angive, at segmentet begynder efter bindestregstegnet, eller trykke på 5 for at angive, at segmentet starter efter det femte tegn.
- Bemærk:** Starten af segmentet behandles som en grænse, og dette tegn medtages ikke i Genius Digital Diagnostics System-objektglas-ID'et. Accessions-ID'et starter, når tegnet er indtastet.

5. For det primære ID skal du angive, hvor i det trykte objektglas-ID det segment, der bruges af Genius Digital Diagnostics System- objektglas-ID'et, slutter. Tryk på **Længde** eller **Tegn**:
 - Hvis slutpunktet altid er det samme antal tegn fra segmentets startpunkt, f.eks. 8 tegn, skal du bruge feltet **Længde**.
 - Hvis slutpunktet altid er et bestemt tegn, såsom bindestreg, skal du bruge indstillingen **Tegn**
 - Hvis slutningen af det segment, der skal bruges i objektglas-ID'et til Genius Digital Diagnostics System, er slutningen af det trykte objektglas-ID, skal du lade feltet "Længde" være tomt.
6. For det primære ID skal du bruge tastaturet på berøringsskærmen til at angive længden eller sluttegnet for segmentet. For eksempel skal du trykke på 8 for at angive, at segmentet slutter med 8 tegn, efter det starter, eller trykke på bindestreg for at indikere, at segmentet slutter ved bindestreg.

Bemærk: Et segments slutpunkt behandles som en grænse, og dette tegn medtages ikke i Genius Digital Diagnostics System-objektglas-ID'et. Accessions-ID'et slutter før det indtastede tegn.

7. For at konfigurere et sekundært ID skal du trykke på knappen **Aktiver**. Hvis dit laboratorium ikke har brug for at gruppere flere objektglas fra en enkelt Non-gyn-sag sammen, skal du ikke vælge **Aktiver**. Gå videre til trin 12.
8. For det sekundære ID skal du angive, hvor i det objektglas-ID, der er trykt på objektglasetiketten, det unikke segment i objektglas-ID'et for et objektglas, der er en del af en Non-gyn-sag med flere objektglas, starter.
Tryk på **Tegn** eller **Position**:
 - Hvis startpunktet er et bestemt tegn i det trykte objektglas-ID, f.eks. et bindestregstegn, skal du trykke på knappen **Tegn** for at vælge den.
 - Hvis startpunktet er en bestemt position i det trykte objektglas-ID, f.eks. det femte tegn, skal du trykke på knappen **Position** for at vælge den.
 - Hvis det første tegn i det unikke segment er det første tegn i det trykte objektglas-ID, skal du lade feltet "Position" være tomt.
9. For det sekundære ID skal du bruge tastaturet på berøringsskærmen til at angive, hvilket tegn eller hvilken position der starter segmentet. For eksempel skal du trykke på bindestreg for at angive, at segmentet begynder efter bindestregstegnet, eller trykke på 5 for at angive, at segmentet starter efter det femte tegn.

Bemærk: Starten af segmentet behandles som en grænse, og dette tegn medtages ikke i det sekundære ID. Accessions-ID'et starter, når tegnet er indtastet.

10. For det sekundære ID skal du angive, hvor i det trykte objektglas-ID det unikke segment i objektglas-ID'et slutter for et objektglas, der er en del af en Non-gyn-sag med flere objektglas. Tryk på **Længde** eller **Tegn**:
 - Hvis slutpunktet altid er det samme antal tegn fra segmentets startpunkt, f.eks. 8 tegn, skal du bruge feltet **Længde**.
 - Hvis slutpunktet altid er et bestemt tegn, såsom en bindestreg, skal du bruge indstillingen **Tegn**. Hvis slutningen på det unikke segment er slutningen på det trykte objektglas-ID, skal du lade feltet "Længde" være tomt.
11. For det sekundære ID skal du bruge tastaturet på berøringsskærmen til at angive længden eller sluttegnet for segmentet. For eksempel skal du trykke på 8 for at angive, at segmentet slutter med 8 tegn, efter det starter, eller trykke på bindestreg for at indikere, at segmentet slutter ved bindestreg.

Bemærk: Slutpunktet for et segment behandles som en grænse, og dette tegn medtages ikke i det sekundære ID. Accessions-ID'et slutter før det indtastede tegn.
12. Tryk på knappen **Anvend** for at gemme og vende tilbage til skærmen Konfigurer objektglas-ID. For at vende tilbage til skærbilledet Konfigurer objektglas-ID uden at anvende indstillingerne skal du trykke på knappen **Luk**.

3

BRUGERGRÆNSEFLADE

Eksempel:
Digital scanner konfigureret med:
Primært ID: Position 1 til - (bindestreg)
Sekundært ID: Start efter - (bindestreg) til slut

Eksempel på objektglas-ID'er for flere
Non-gyn-objektglas pr. hætteglas:
ABC-0001
ABC-0002

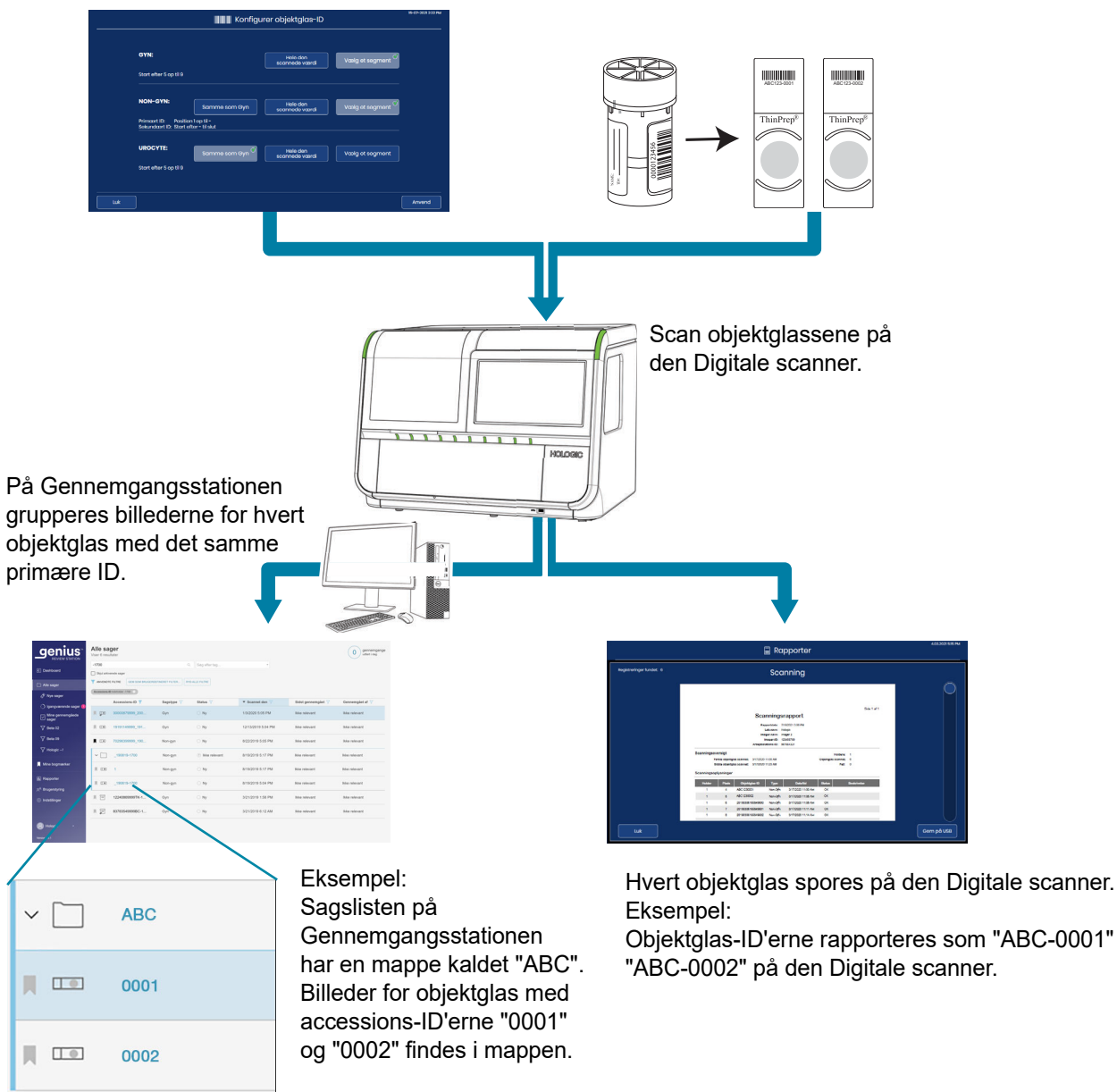

Figur 3-36 Indstillinger for Konfigurer objektglas-ID, Non-gyn-prøve med flere objektglas pr. hætteglas (eksempel)

Konfigurer objektglas-ID – UroCyte-objektglas

Hvis UroCyte-objektglas ankommer til dit laboratorium med tegn i objektglas-ID'et, som I ikke anvender, kan den Digitale scanner konfigureres til at udelade disse tegn. De data, der overføres til Billedstyringsserveren, er tilgængelige på Gennemgangsstationen og vises på den Digitale scanner, bruger objektglas-ID'et eller accessions-ID'et som det vises, efter at indstillingerne for Konfigurer objektglas-ID er anvendt på det.

Bemærk: På makrostationen på den Digitale scanner tager den Digitale scanner et billede af objektglasetiketten. En registrering af hele objektglas-ID'et på objektglasetiketten er tilgængelig på billedet taget på makrostationen.

1. På skærbilledet Administratorfunktioner skal du trykke på **Konfigurer objektglas-ID**. Det aktuelle valg er beskrevet under navnet på prøvetypen.
2. Under valgmulighederne for **UroCyte** skal du vælge "Samme som Gyn", "Hele den scannede værdi" eller "Vælg et segment".
 - **Samme som Gyn:** konfigurationen for UroCyte-objektglas-ID'er vil være den samme som laboratoriets indstillinger for Gyn-objektglas-ID'er. Gå videre til trin 7.
 - **Hele den scannede værdi:** det ID, som bruges af Digital Imaging System, vil være det samme som det ID, der er trykt på objektglas-etiketten. Gå videre til trin 7.
 - **Vælg et segment:** det ID, som bruges af Digital Imaging System, vil være afledt af det ID, der er trykt på objektglas-etiketten. Fortsæt gennem trinnene for at specificere, hvilket segment af det trykte ID der skal bruges af Digital Imaging System.



Figur 3-37 Konfigurer objektglas-ID: Vælg et segment, UroCyte-objektglas

3. Angiv, hvor i det objektglas-ID, der er trykt på objektglasetiketten, det segment, der bruges af Genius Digital Diagnostics System til objektglas-ID, starter.

Tryk på **Tegn** eller **Position**:

- Hvis startpunktet er et bestemt tegn i det trykte objektglas-ID, såsom en bindestreg, skal du trykke på knappen **Tegn** for at indtaste det pågældende tegn.
- Hvis startpunktet er en bestemt position i det trykte objektglas-ID, f.eks. det femte tegn, skal du trykke på knappen **Position** for at indtaste positionen.
- Hvis det første tegn i det segment, der skal bruges i objektglas-ID'et til Genius Digital Diagnostics System, er det første tegn i det trykte objektglas-ID, skal du lade feltet "Position" være tomt.

4. Brug tastaturet på berøringsskærmen til at angive, hvilket tegn eller hvilken position der starter segmentet. Brug knappen Backspace til at gå én plads tilbage, hvis det er nødvendigt. For eksempel skal du trykke på bindestreg for at angive, at segmentet begynder efter bindestregstegnet, eller trykke på 5 for at angive, at segmentet starter efter det femte tegn.

Bemærk: Starten af segmentet behandles som en grænse, og dette tegn medtages ikke i Genius Digital Diagnostics System-objektglas-ID'et. Accessions-ID'et starter, når tegnet er indtastet.

5. Angiv, hvor i det trykte objektglas-ID det segment, der bruges af Genius Digital Diagnostics System -objektglas-ID'et, slutter.

Tryk på **Længde** eller **Tegn**:

- Hvis slutpunktet altid er det samme antal tegn fra segmentets startpunkt, f.eks. 8 tegn, skal du bruge feltet **Længde**.
- Hvis slutpunktet altid er et bestemt tegn, såsom bindestreg, skal du bruge indstillingen **Tegn**.
- Hvis slutningen af det segment, der skal bruges i objektglas-ID'et til Genius Digital Diagnostics System, er slutningen af det trykte objektglas-ID, skal du lade feltet "Længde" være tomt.

6. Brug tastaturet på berøringsskærmen til at angive længden eller sluttegnet for segmentet. For eksempel skal du trykke på 8 for at angive, at segmentet slutter med 8 tegn, efter det starter, eller trykke på bindestreg for at indikere, at segmentet slutter ved bindestreg.

Bemærk: Et segments slutpunkt behandles som en grænse, og dette tegn medtages ikke i Genius Digital Diagnostics System-objektglas-ID'et. Accessions-ID'et slutter før det indtastede tegn.

7. Tryk på knappen **Anvend** for at gemme og vende tilbage til skærmen Konfigurer objektglas-ID. For at vende tilbage til skærbilledet Konfigurer objektglas-ID uden at anvende indstillingerne skal du trykke på knappen **Luk**.

Knappen Om**Figur 3-38 Knappen Om**

Tryk på knappen **Om** for at se den Digitale scanners softwareversion.

Berøringskærmen viser det samlede antal objektglas, der er scannet af den Digitale scanner. Berøringskærmen viser Antal gennemførte, som er det samlede antal objektglas scannet uden fejl.

Skærbilledet viser også scannernavn, den Digitale scanners serienummer (Imager-ID) og den Digitale scanner-computers serienummer (Arbejdsstations-ID) softwareversion, prøvetype(r), der kan scannes og datoen for den senest udførte farvekalibrering af servicepersonale fra Hologic.

**Figur 3-39 Om den Digitale scanner**

Afbryderknap

Afbryderknappen på berøringsskærmen findes på skærmen Administratorfunktioner. For komplette instruktioner henvises til "Nedlukning af den Digitale scanner" på side 4.35.

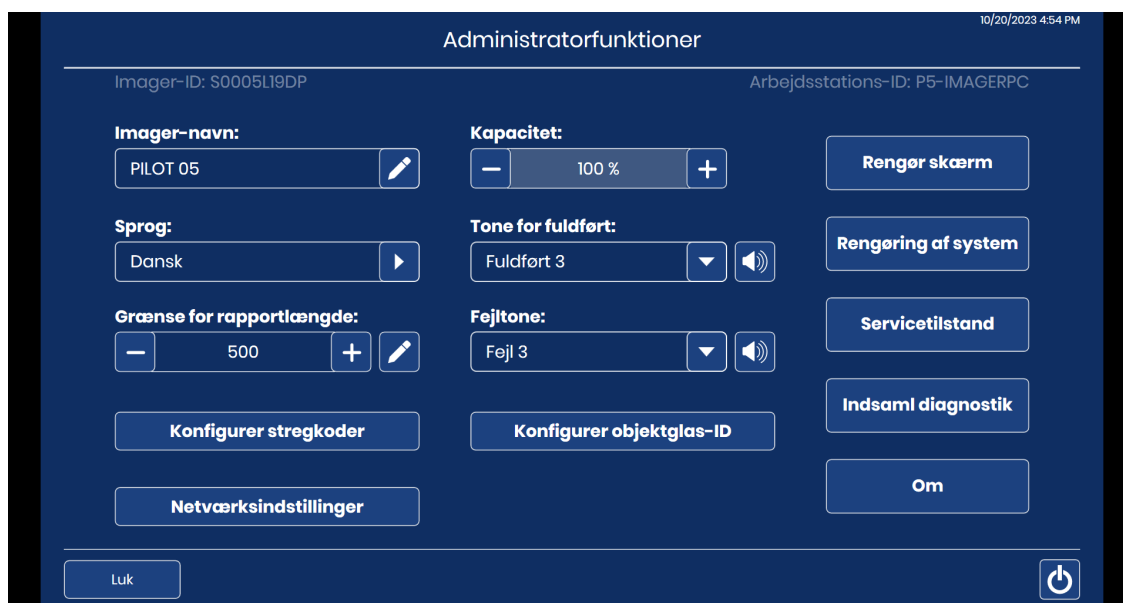

Afbryderknap

Figur 3-40 Afbryderknap

RAPPORTER

Skærmen **Rapporter** giver operatøren mulighed for at generere rapporter om aktiviteter på Genius Digital Diagnostics System. Hver type rapport kræver, at brugeren indtaster nogle kriterier, såsom et datointerval eller et objektglas-id. Hver rapport vises på berøringsskærmen og kan gemmes på en USB. Rapporter kan køres til enhver tid. Under behandlingen kan data for en hvilken som helst objektglasholder i partiet ses på skærmen, men den digitale scanner kan ikke generere rapporter, der inkluderer data for en objektglasholder, før denne objektglasholder er færdig med at behandle. Se "Oplysninger om objektglasholder" på side 3.11.

Tryk på knappen **Rapporter** fra hovedskærmen for at få vist skærbilledet **Rapporter**.



Figur 3-41 Skærmen Rapporter

Tryk på navnet på en rapport for at køre rapporten.

Objektglassøgning

Brug Rapport over objektglasopslag til at afgøre, om et bestemt objektglas allerede er behandlet. Rapport over objektglasopslag forespørger på data fra alle de Digital scannere, der er tilsluttet til den samme Billedstyringsserver.

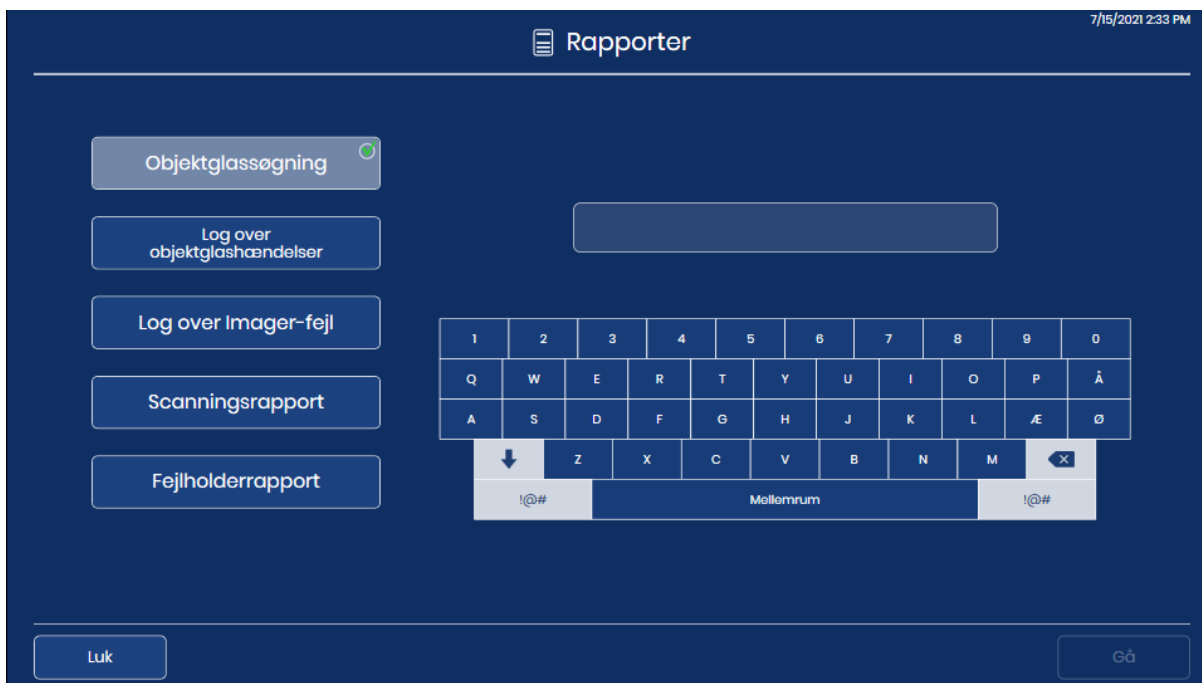

Figur 3-42 Objektglassøgning: Indtast objektglas-ID'et med tastaturet

1. Tryk på knappen **Objektglassøgning** for at vælge den. Et tastatur vises på berøringsskærmen.
2. Indtast objektglas-ID'et for et objektglas for at søge efter det. For at søge efter en gruppe af objektglas, der indeholder de samme tegn, skal du indtaste tegnene.
 - Brug **Mellelrumstasten** til at indsætte et mellemrum og **Tilbagetasten**  til at slette indtastede bogstaver.
 - Tryk på knappen **!@#** for at få vist et skærbillede til indtastning af specialtegn. Tryk på knappen **ABC** for at vende tilbage til alfabetet-taster. I alfabetstasterne skifter pil op til alle store bogstaver (ALL CAPS), og pil ned vender tilbage til små bogstaver.
3. Tryk på knappen **Gå** for at søge.

4. Søgeresultaterne vises på berørings-skærmen.

4.03.2021 5:12 PM

Rapporter

Registreringer fundet: 16

Objektglassøgning

Side 1 af 1

Rapport over objektglasopslag

Rapportdato: 4.03.2021 5:12 PM
Lab.navn: Hologic
Matches fundet: 16

Objektglas-ID	Imager	Dato/tid	Status	Beskrivelse
08502519999	----	4.03.2021 4:02 PM	E0008	Scanning af objektglas mislykkedes pga. oversprungete billeder
08513749999	----		E0001	Objektglas er blevet scannet tidligere.
08513749999	----	4.03.2021 12:01 PM	OK	
09161219999	----		E0001	Objektglas er blevet scannet tidligere.
08533129999	----	4.03.2021 9:20 AM	OK	
09161219999	----		E0001	Objektglas er blevet scannet tidligere.
09161219999	----		E0001	Objektglas er blevet scannet tidligere.
09161219999	----		E0001	Objektglas er blevet scannet tidligere.
09161219999	----	3.03.2021 4:07 PM	OK	
08572169999	----		E0001	Objektglas er blevet scannet tidligere.
09031999999	----	3.03.2021 2:44 PM	OK	
08516439999	----	3.03.2021 2:36 PM	OK	
08571789999	----	3.03.2021 2:33 PM	OK	

Luk

Gem på USB

Figur 3-43 Rapport over objektglasopslag

Overskriften på rapporten viser den dato, hvor rapporten blev kørt, lab.navnet og antallet af objektglas, der matcher søgekriterierne. Antallet af objektglas, der matcher søgekriterierne, vises også øverst til venstre på berørings-skærmen. Rapporten forbliver på skærmen, indtil der trykkes på knappen **Luk**.

Resultaterne vises i alfabetisk eller numerisk rækkefølge efter objektglas-ID. Hver objektglas-post viser objektglas-ID'et, navnet på den Digitale scanner, der behandlede objektglasset, tid og dato, hvor objektglasset blev behandlet, status og, hvis der var en fejl, en beskrivelse af fejlen.

For rapporter med flere sider skal du trykke på cirklen til højre på berørings-skærmen for at rulle gennem resultaterne.

For at gemme rapporten på et USB-drev skal du trykke på knappen **Gem på USB**.

For at forlade rapporten og vende tilbage til hovedskærmen skal du trykke på knappen **Luk**.

Hvis et objektglas med objektglas-ID ikke er blevet behandlet på en Digital scanner i dit laboratorium, giver søgningen 0 resultater og præsenterer en tom rapport.

Log over objektglashændelser

Log over objektglashændelser viser alle objektglashændelser fra denne Digitale scanner. Dette er de samme objektglashændelser, der vises, mens objektbehandlingen er i gang, i et rapportformat.

1. Tryk på knappen **Log** over objektglashændelser for at vælge den. Knapper til at indstille datointervallet vises.
 2. Vælg tidsrummet.
 - Vælg **Alle datoer** for at generere en log over alle objektglashændelser, der nogensinde er genereret af den Digitale scanner. Hvis rapporten giver flere resultater, end grænsen for rapportlængden tillader, vises en meddelelse øverst i rapporten. Se "Grænse for rapportlængde" på side 3.17.
 - For at generere en log over alle objektglashændelser i et bestemt tidsrum skal du bruge knapperne til at indstille en startdato og en slutdato for dataene i rapporten.
 - A. Tryk på knappen **Indstil startdato**. Der vises en kalender for den aktuelle måned. Brug pilene til venstre og højre for navnet på måneden for at ændre måneden for startdatoen. Tryk på en dato i kalenderen for at vælge den dag, der vil være startdatoen for rapporten.
 - B. Tryk på knappen **Indstil slutdato**. Der vises en kalender for den aktuelle måned. Brug pilene til venstre og højre for navnet på måneden for at ændre måneden for slutdatoen. Tryk på en dato i kalenderen for at vælge den dag, der vil være slutdatoen for rapporten. Hvis en startdato er indstillet uden en slutdato, kører rapporten fra startdatoen til den aktuelle dag (i dag).
3. Tryk på knappen **Gå** for at søge.



Figur 3-44 Log over objektglashændelser: Indstil datointervallet, tryk på Gå

4. Søgeresultaterne vises på berøringskærmen.

13.01.2021 11:15 AM

Rapporter

Registreringer fundet: 279

Log over objektglashændelser

Side 1 af 11

Log over objektglashændelser

Rapportdato: 13.01.2021 11:15 AM
 Lab.navn: Hologic
 Scannernavn: —
 Scanner-ID: —
 Arbejdsstations-ID: —
 Matches fundet: 279

Antal	Objektglas-ID	Dato/tid	SW-version	Fejlkode	Beskrivelse
1		22.12.2020 2:46 PM	0.0.48.0	E0002	Objektglasse streghode kunne ikke læses.
2	2011679999023	22.12.2020 2:46 PM	0.0.48.0	E0001	Objektglas er blevet scannet tidligere.
3		22.12.2020 2:36 PM	0.0.48.0	E0002	Objektglasse streghode kunne ikke læses.
4		22.12.2020 2:36 PM	0.0.48.0	E0002	Objektglasse streghode kunne ikke læses.
5		22.12.2020 2:34 PM	0.0.48.0	E0002	Objektglasse streghode kunne ikke læses.
6		22.12.2020 2:33 PM	0.0.48.0	E0002	Objektglasse streghode kunne ikke læses.
7		22.12.2020 2:33 PM	0.0.48.0	E0002	Objektglasse streghode kunne ikke læses.
8		22.12.2020 2:32 PM	0.0.48.0	E0002	Objektglasse streghode kunne ikke læses.
9		22.12.2020 2:30 PM	0.0.48.0	E0002	Objektglasse streghode kunne ikke læses.

Luk

Gem på USB

Figur 3-45 Log over objektglashændelser

Overskriften på rapporten viser den dato, hvor rapporten blev kørt, lab.navnet, navnet på den Digitale scanner, Imager-ID (Digital scanners serienummer), Arbejdsstations-ID (Digital Computers serienummer) og antallet af objektglas-hændelser, der matcher søgekriterierne. Antallet af objektglashændelser, der matcher søgekriterierne, vises også øverst til venstre på berøringskærmen.

Fejlene vises med de nyeste hændelser øverst og ældre hændelser derunder. Hver hændelsespost viser objektglas-ID'et, et tids- og datostempel, den version af softwaren, der kørte på den Digitale scanner på det pågældende tidspunkt, og en kort fejlkode/beskrivelse.

Rapporten viser det antal datalinjer, der valgt i indstillingen for rapportbegrænsning (500 til 5000), se "Grænse for rapportlængde" på side 3.17.

For rapporter med flere sider skal du trykke på cirklen til højre på berøringskærmen for at rulle gennem resultaterne.

For at gemme rapporten på et USB-drev skal du trykke på knappen **Gem på USB**.

For at forlade rapporten og vende tilbage til hovedskærmen skal du trykke på knappen **Luk**.

Hvis der ikke forekom nogen objektglashændelser på den Digitale scanner i datointervallet, genererer rapporten 0 resultater og præsenterer en tom rapport.

Log over scannerfejl

Denne rapport viser fejl, som den Digitale scanner støder på.

1. Tryk på knappen **Log over scannerfejl** for at vælge den. Knapper til at indstille datointervallet vises.
2. Vælg tidsrummet.
 - Vælg **Alle datoer** for at generere en log over alle objektglashændelser, der nogensinde er genereret af den Digitale scanner. Hvis rapporten giver flere resultater, end grænsen for rapportlængden tillader, vises en meddelelse øverst i rapporten. Se "Grænse for rapportlængde" på side 3.17.
 - For at generere en log over alle Imager-fejl i et bestemt tidsrum skal du bruge knapperne til at indstille en startdato og en slutdato for dataene i rapporten.
 - A. Tryk på knappen **Indstil startdato**. Der vises en kalender for den aktuelle måned. Brug pilene til venstre og højre for navnet på måneden for at ændre måneden for startdatoen. Tryk på en dato i kalenderen for at vælge den dag, der vil være startdatoen for rapporten.
 - B. Tryk på knappen **Indstil slutdato**. Der vises en kalender for den aktuelle måned. Brug pilene til venstre og højre for navnet på måneden for at ændre måneden for slutdatoen. Tryk på en dato i kalenderen for at vælge den dag, der vil være slutdatoen for rapporten.
3. Tryk på knappen **Gå** for at søge.



Figur 3-46 Log over Imager-fejl: Indstil datointervallet, tryk på Gå

4. Søgeresultaterne vises på berøringskærmen.

4.03.2021 5:12 PM

Rapporter

Registreringer fundet: 5000
Grænse nået

Log over Imager-fejl

Side 1 af 102

Log over Imager-fejl

Rapportdato: 4.03.2021 5:11 PM
Lab.navn: Hologic
Imager.navn: —
Imager.ID: —
Arbejdsstations.ID: —
Matches fundet: 5000, grænse nået

Antal	Fejlkode	Dato/tid	SW-version	Beskrivelse
1	E6500	4.03.2021 5:06 PM	0.0.48.0	Arbejdsgangsværten kan ikke få forbindelse til arbejdsgangsserveren
2	E1001	4.03.2021 4:37 PM	0.0.48.0	Der opstod en fejl, mens instrument-controlleren lukkede services
3	E1001	4.03.2021 4:37 PM	0.0.48.0	Der opstod en fejl, mens instrument-controlleren lukkede services
4	E1000	4.03.2021 4:37 PM	0.0.48.0	Instrument-controlleren registrerede en alvorlig fejl under selvtest ved opstart (POST)
5	E1000	4.03.2021 4:37 PM	0.0.48.0	Instrument-controlleren registrerede en alvorlig fejl under selvtest ved opstart (POST)
6	E2501	4.03.2021 4:37 PM	0.0.48.0	Der opstod en ikke-håndteret fejl under et kald til billedkamera-API'en
7	E2501	4.03.2021 4:37 PM	0.0.48.0	Der opstod en ikke-håndteret fejl under et kald til billedkamera-API'en
8	E5502	4.03.2021 4:36 PM	0.0.48.0	Indstilling af status-LED'erne mislykkedes
9	E5502	4.03.2021 4:36 PM	0.0.48.0	Indstilling af status-LED'erne mislykkedes
10	E5502	4.03.2021 4:36 PM	0.0.48.0	Indstilling af status-LED'erne mislykkedes

Luk

Gem på USB

Figur 3-47 Log over Imager-fejl

Overskriften på rapporten viser den dato, hvor rapporten blev kørt, lab.navnet, navnet på den Digitale scanner, Imager-ID (Digital scanners serienummer), Arbejdsstations-ID (Digital Computers serienummer) og antallet af objektglas-hændelser, der matcher søgekriterierne. Antallet af fejl, der matcher søgekriterierne, vises også øverst til venstre på berøringskærmen.

Fejlene vises med de nyeste hændelser øverst og ældre hændelser derunder. Hver post viser fejlkode, tid og dato hvor fejlen opstod, den version af softwaren, der kørte på den Digitale scanner på det tidspunkt, og en kort beskrivelse af fejlen.

Rapporten viser det antal datalinjer, der valgt i indstillingen for rapportbegrænsning (500 til 5000), se "Grænse for rapportlængde" på side 3.17.

For rapporter med flere sider skal du trykke på cirklen til højre på berøringskærmen for at rulle gennem resultaterne.

For at gemme rapporten på et USB-drev skal du trykke på knappen **Gem på USB**.

For at forlade rapporten og vende tilbage til hovedskærmen skal du trykke på knappen **Luk**.

Hvis der ikke skete nogen Imager-fejl på den Digitale scanner i datointervallet, genererer rapporten 0 resultater og præsenterer en tom rapport.

Scanningsrapport

Scanningsrapport viser resultaterne fra behandlede objektglasholdere. Scanningsrapport beskriver hvert objektglas i hver objektglasholder. Scanningsrapport tager hensyn til den position, som objektglasholderen var i, og den dato, hvor objektglasholderen blev behandlet. Rapporten kan køres for objektglasholdere, der er kørt i de sidste 24 timer, 48 timer eller fra et tilpasset datointerval.

Hvis dit laboratorium ikke bruger position 10 som en fejlholder, kan Scanningsrapporten bruges som en praktisk metode til at identificere, hvilken objektglasholder der har haft en objektglashændelse.

Hvis dit laboratorium bruger position 10 som en fejlholder, kan Fejlholderrapporten bruges til at identificere et objektglas, der har haft en objektglashændelse.

Scanningsrapporten er også en nyttig måde at se det samlede antal objektglas, der er kørt i et tidsrum, for de objektglasholdere og den periode, der er valgt for rapporten.

Objektglas kørt i løbet af de sidste 24 timer

1. Tryk på knappen **Scanningsrapport** for at vælge den. Standardindstillingen, som er for objektglasholdere, der har kørt de sidste 24 timer, vises. Brug 24 timer, eller vælg en anden mulighed.



Figur 3-48 Scanningsrapport: Objektglasholdere fra de sidste 24 timer

2. En liste over objektglasholdere vises på skærmen. Tryk på afkrydsningsfeltet for at vælge den eller de objektglasholdere, der skal medtages i rapporten.

Bemærk: Når mere end én objektglasholder er kørt i den samme position i det tidsrum, der er valgt for rapporten, vil start- og sluttiderne være forskellige for den første kørsel og alle efterfølgende kørsler. For eksempel kunne der være kørt to holdere i position 5 i de sidste 24 timer. Brug dato- og tidsstemplet til at skelne mellem dem.

3. Tryk på **Næste** for at generere rapporten.
4. Søgeresultaterne vises på berøringsskærmen. Se "Scanningsrapport" på side 3.53.

Avancerede indstillinger for en Scanningsrapport

1. Tryk på knappen **Scanningsrapport** for at vælge den.
2. Tryk på pil ned ved siden af "24 timer" øverst til venstre.
3. Tryk på **Avanceret** for at få adgang til datointervalindstillingerne.



Figur 3-49 Scanningsrapport: Avanceret mulighed, indstil datointervallet

4. Vælg tidsrummet.
 - For at generere en rapport for hver objektglasholder, der nogensinde er behandlet på den Digitale scanner, skal du vælge **Alle datoer**. Hvis rapporten giver flere resultater, end grænsen for rapportlængden tillader, vises en meddelelse øverst i rapporten. Se "Grænse for rapportlængde" på side 3.17.
 - For at generere en log over alle objektglashændelserne i et bestemt tidsrum skal du bruge knapperne til at indstille en startdato og en slutdato for dataene i rapporten.
 - A. Tryk på knappen **Indstil startdato**. Der vises en kalender for den aktuelle måned. Brug pilene til venstre og højre for navnet på måneden for at ændre måneden for startdatoen. Tryk på en dato i kalenderen for at vælge den dag, der vil være startdatoen for rapporten.
 - B. Tryk på knappen **Indstil slutdato**. Der vises en kalender for den aktuelle måned. Brug pilene til venstre og højre for navnet på måneden for at ændre måneden for slutdatoen. Tryk på en dato i kalenderen for at vælge den dag, der vil være slutdatoen for rapporten. Hvis en startdato er indstillet uden en slutdato, kører rapporten fra startdatoen til dags dato (i dag).
5. Tryk på **Næste** for at generere en liste over objektglasholdere, der er kørt i dette tidsrum. Listen vises i kronologisk rækkefølge med den nyeste holder øverst på listen.
6. Tryk på afkrydsningsfeltet for at vælge den eller de objektglasholdere, der skal medtages i rapporten.



Figur 3-50 Scanningsrapport: Vælg fra listen over objektglasholdere

7. Tryk på **Næste** for at generere rapporten.
8. Søgeresultaterne vises på berøringskærmen.



Figur 3-51 Scanningsoversigt

Forklaring til Figur 3-51	
①	Antallet af fundne poster er det samlede antal kørte objektglas, med og uden fejl, for de objektglasholdere og det tidsrum, der er valgt for rapporten.
②	Overskriften på rapporten viser den dato, hvor rapporten blev kørt, lab.navnet, navnet på den Digitale scanner, Imager-ID (serienummer på den Digitale scanner) og arbejdsstations-ID (serienummer på den Digitale computer).

Forklaring til Figur 3-51	
③	<p>Afsnittet Scanningsoversigt viser:</p> <p>Første objektglas scannet: Dato og tid for det første objektglas, scannet i de holdere, der er valgt til rapporten</p> <p>Sidste objektglas scannet: Dato og tid for det sidste objektglas scannet i de holdere, der er valgt</p> <p>Holdere: Antallet af objektglasholdere, der er valgt til rapporten</p> <p>Objektglas scannet: Antallet af objektglas, der er scannet i gruppen af objektglas i objektglasholderne, der er valgt til rapporten</p> <p>Fejl: Antallet af objektglas med objektglashændelser i gruppen af objektglas i objektglasholderne, der er valgt til rapporten.</p> <p>Antallet af objektglas, der er beskrevet i rapporten, vises også øverst til venstre på berøringsskærmen. Antallet af registrerede fund er summen af de scannede objektglas og objektglas med fejl.</p>
④	<p>Posterne i afsnittet Scanningsoplysninger i rapporten er organiseret efter objektglasholder og derefter efter pladsnummer i farvevuggen. Posterne starter med objektglasholderen i positionen med det laveste nummer (f.eks. objektglasholder i position 1) og fortsætter til objektglasholder i positionen med det højeste nummer (f.eks. objektglasholder i position 10). Inden for hver objektglasholder begynder posterne med pladsen i farvevuggen med det laveste nummer (f.eks. plads 1) og fortsætter til pladsen med det højeste nummer (f.eks. plads 40).</p> <p>For hvert objektglas i hver holder indeholder rapporten objektglas-ID'et, prøvetyper, et dato- og tidsstempel samt status. For objektglas, der blev scannet, er status "OK". For objektglas, hvor der opstod en fejl, er status fejlkoden, og feltet "Beskrivelse" beskriver objektglashændelsen.</p> <p>Rapporten viser det antal datalinjer, der valgt i rapportindstillingsindstillingen (500 til 5000), se "Grænse for rapportlængde" på side 3.17.</p>
⑤	<p>For rapporter med flere sider skal du trykke på cirklen til højre på berøringsskærmen for at rulle gennem resultaterne</p>

Rapporten kan gemmes på et USB-drev ved at trykke på knappen **Gem på USB**.

Rapporten lukkes, og der vendes tilbage til hovedskærmen ved at trykke på knappen **Luk**.

Hvis der ikke blev behandlet nogen objektglas på den Digitale scanner i tidsrummet, genererer rapporten 0 resultater og præsenterer en tom rapport.

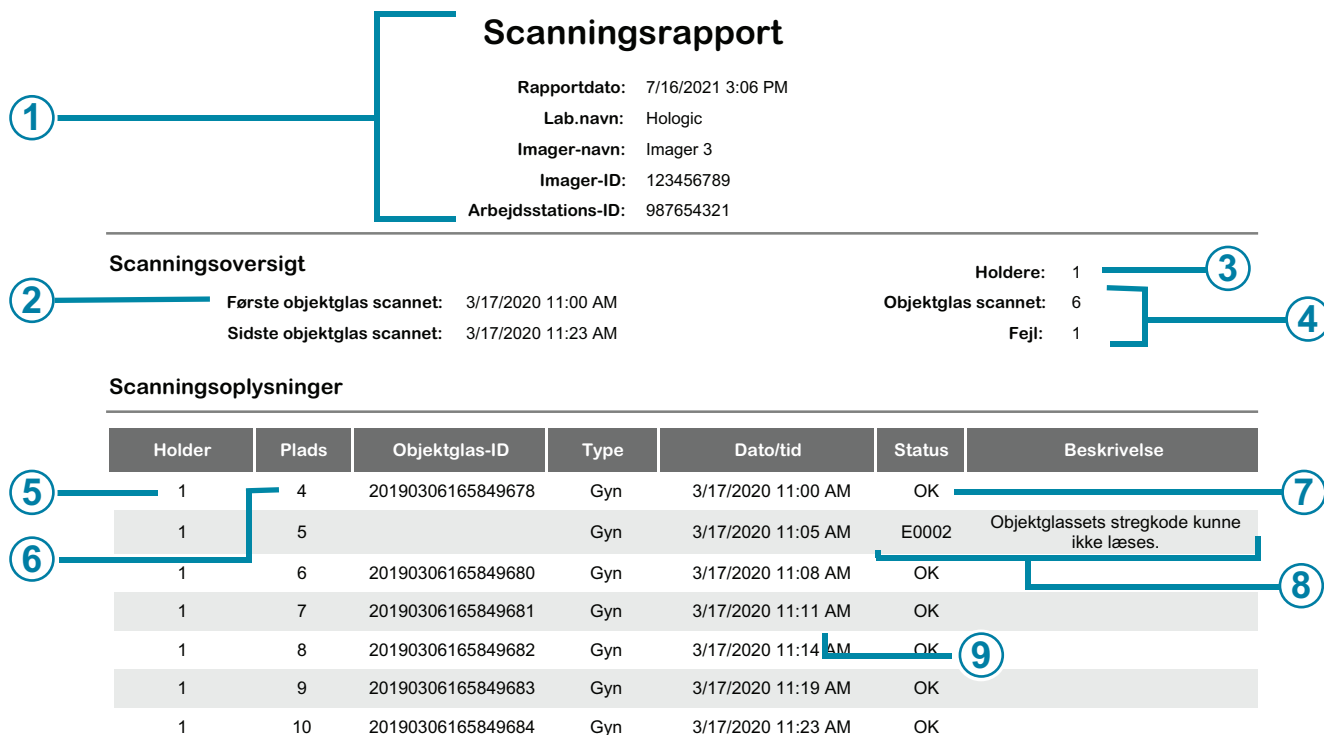

Figur 3-52 Scanningsrapport (eksempel)

Forklaring til Figur 3-52	
①	Oplysningerne i overskriften genereres af rapporten. Den Digitale scanner identificeres ved sit serienummer og scannernavn (hvis der bruges et navn).
②	Rapporten bruger det datointerval, som operatøren har angivet; de sidste 24 timer, 48 timer eller et avanceret datointerval.
③	Rapporten viser antallet af objektglasholdere, som operatøren har angivet til rapporten. Der er to objektglasholdere i dette eksempel.
④	For alle objektglas i alle objektglasholdere, der er valgt til rapportens datointerval, vises antallet af objektglas, der er scannet, og antallet af objektglas med objektglashændelser, i afsnittet Scanningsoversigt. I dette eksempel har de to objektglasholdere i alt 26 objektglas.

Forklaring til Figur 3-52	
⑤	Holder: I dette eksempel blev objektglasholderen i position 1 valgt af operatøren til medtagelse i rapporten.
⑥	Plads: i dette eksempel var det første objektglas (laveste pladsnummer) i objektglasholderen i position 1 i plads 4.
⑦	Eksempel på et objektglas, der blev scannet uden fejl
⑧	Eksempel på et objektglas med en objektglashændelse
⑨	Den dato/tid, objektglasset blev scannet

Fejlholderrapport

Hvis objektglasholderen i position 10 er blevet brugt som en fejlholder, beskriver Fejlholderrapporten de objektglas, der er anbragt i fejlholderen. Hvis dit laboratorium bruger position 10 som en fejlholder, kan Fejlholderrapporten bruges som en praktisk metode til at identificere, hvorfor et objektglas havde en objektglashændelse, hvilket hjælper med at bestemme, hvordan objektglasset kan scannes igen.

Overvej at køre Fejlholderrapporten efter afslutning af behandlingen, hver gang position 10 bruges som en fejlholder.

1. Tryk på knappen **Fejlholderrapport** for at vælge den. Knapper til at indstille datointervallet vises.
2. Vælg tidsrummet. Hvis en startdato er indstillet uden en slutdato, kører rapporten fra startdatoen til dags dato (i dag).
3. Tryk på **Næste** for at generere en liste over fejlholdere for det pågældende tidsrum.

- Tryk på afkrydsningsfeltet for at vælge den eller de objektglasholdere, der medtages i rapporten



Figur 3-53 Fejlholderrapport: Vælg Fejlholder fra listen

- Tryk på **Næste** for at generere rapporten.
- Søgeresultaterne vises på berøringskærmen.



Figur 3-54 Fejlholderrapport

Overskriften på rapporten viser den dato, hvor rapporten blev kørt, lab.navnet, navnet på den Digitale scanner, Imager-ID (serienummer på Digital scanner) og arbejdsstations-ID (serienummer på Digital computer). Antallet af objektglas i rapporten, vises også øverst til venstre på berøringsskærmen.

Posterne i Fejlholderrapport er arrangeret efter pladsnummer i farrevuggen. Posterne begynder med pladsen i farrevuggen med det laveste nummer (f.eks. plads 1) og fortsætter til pladsen med det højeste nummer (f.eks. plads 40).

For hvert objektglas i hver holder indeholder rapporten pladsnummeret, objektglas-ID'et (hvis det er læst), prøvetypen, et dato- og tidsstempel, fejlkoden samt en beskrivelse af fejlen.

Rapporten viser det antal datalinjer, der valgt i indstillingen for rapportbegrænsning (500 til 5000), se "Grænse for rapportlængde" på side 3.17.

For rapporter med flere sider skal du trykke på cirklen til højre på berøringsskærmen for at rulle gennem resultaterne.

For at gemme rapporten på et USB-drev skal du trykke på knappen **Gem på USB**.

For at forlade rapporten og vende tilbage til hovedskærmen skal du trykke på knappen **Luk**.

Hvis der ikke var udpeget en fejlholder, eller hvis ingen objektglas havde objektglashændelser i det tidsrum, der er valgt for rapporten, genererer rapporten 0 resultater og præsenterer en tom rapport.

Kapitel 4

Betjening af den Digitale scanner

**AFSNIT
A****KAPITELOVERSIGT**

Korrekt drift af Genius Digital Diagnostics System kræver, at den Digitale scanner, Billedstyringsserveren og Gennemgangsstationen er tilsluttet, og det kræver en forbindelse mellem Billedstyringsserveren og et laboratoriearkivsystem. Instruktionerne i denne brugsanvisning beskriver betjeningen af Digital scanner-delen af det samlede system. Se betjeningsvejledningen til Gennemgangsstationen og betjeningsvejledningen til Billedstyringsserveren for at få flere oplysninger om disse komponenter.

Normal betjening af Genius Digital Scanner består i at tænde for Digital scanner-computeren og den Digitale scanner, indsætte klargjorte objektglas i objektglasholdere og starte funktionen til behandling af objektglas. Ved afslutning af objektglasbehandling fjernes objektglasholdere fra den Digitale scanner. Under objektglasbehandling vises status for hvert objektglas og en indikation af, hvilke objektglas der eventuelt kræver operatørens opmærksomhed, på brugergrænsefladen. Disse oplysninger rapporteres også som en Log over objektglashændelser. Rapporten kan vises i brugergrænsefladen, og rapporten kan gemmes som en tekstfil på en USB-nøgle.

Operatøren kan når som helst under behandling af objektglas afbryde og genoptage eller afbryde og annullere behandlingen.

Udstyret kan om nødvendigt lukkes ned ifølge en fast sekvens af handlinger. Se "Nedlukning af den Digitale scanner" på side 4.35.

Se Figur 4-1 for et diagram over en typisk objektglasscanningsbehandling.

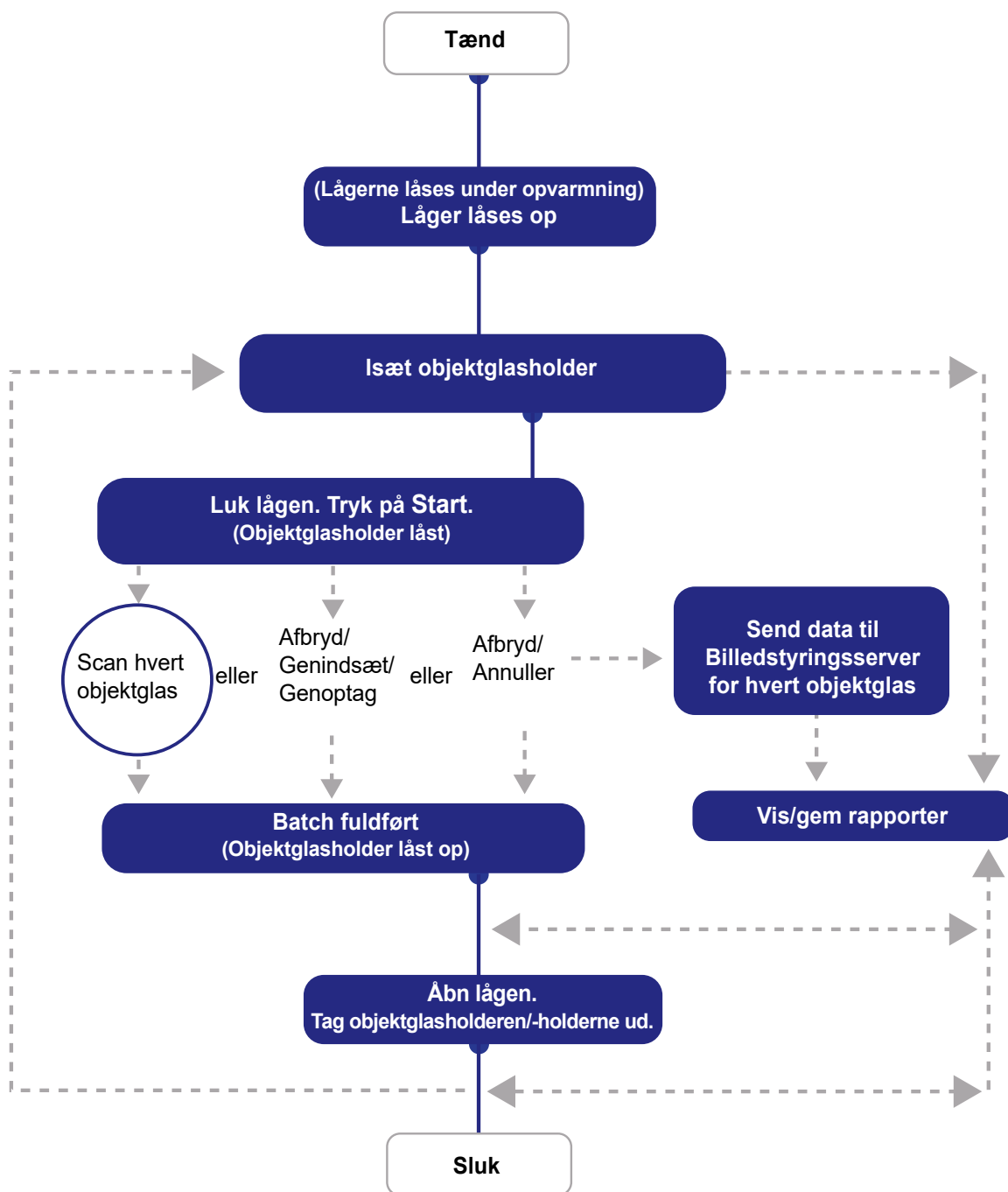
**Figur 4-1 Typisk objektglasscanningsbehandling**

AFSNIT
B

SÅDAN STRØMFORSYNES UDSYRET

ADVARSEL: Jordet stikkontakt. Instrumentsikringer. Hvis udstyret er beskadiget, må det ikke tændes eller betjenes.

Sæt strøm til serveren, den Digital scanner og den Digitale scanner-computer i henhold til følgende fremgangsmåde.

Bemærk: Alle netledninger skal sættes i jordede stikkontakter. Afbrydelse fra strømforsyningskilden sker ved at tage netledningen ud.

Tilførelse af strøm til udstyret skal udføres i den beskrevne rækkefølge for at etablere korrekt kommunikation mellem den Digitale scanner, Digital scanner-computeren og Billedstyringsserveren.

Sørg for, at lågen og vinduet i den Digitale scanner er helt lukket.

Bemærk: Digital Scanner-computeren skal være forbundet til Billedstyringsserveren, før den Digitale scanner og Digital scanner-computeren kan fungere korrekt.

Bemærk: Den digitale scanner skal være tændt, før den digitale scanner-computer tændes. Når strømmen til den digitale scanner tændes, starter en 7-minutters opvarmningscyklus med Genius-billedstyringsserveren kørende.

1. Hvis vinduet eller lågen er åben, viser berøringsskærmen en meddelelse om at lukke vinduet og lågen. Luk vinduet og lågen for at fortsætte.

4

BETJENING AF DEN DIGITALE SCANNER

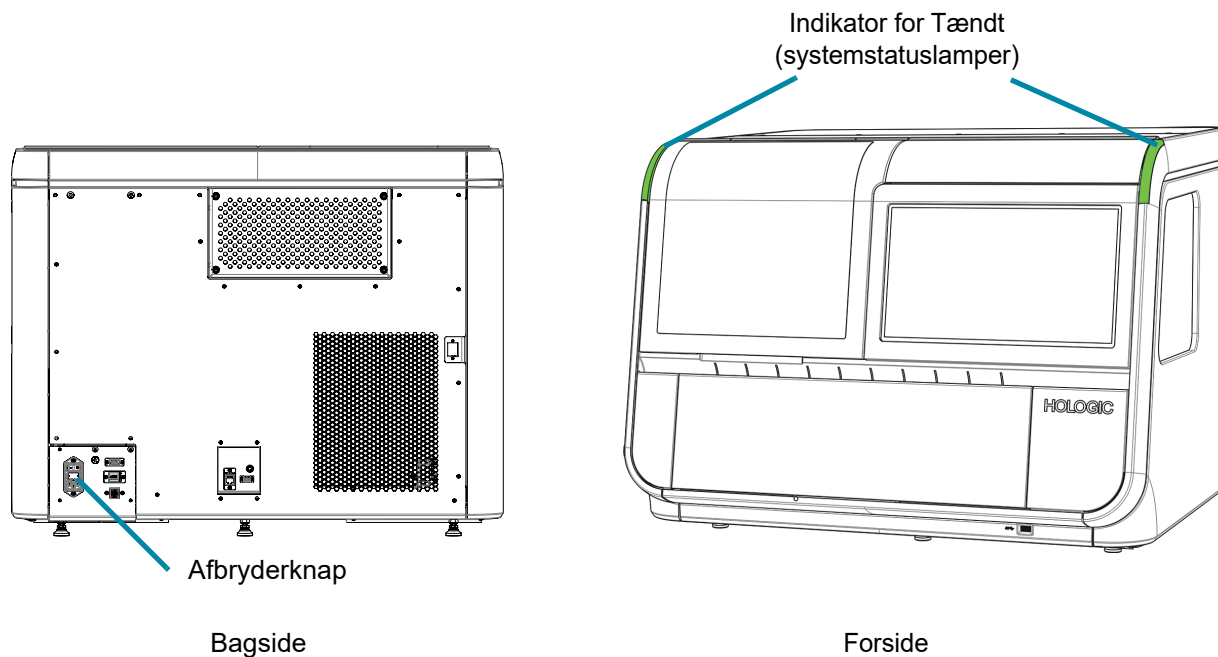

Figur 4-2 Afbryder på den Digitale scanner

2. Tryk vippekontakten bag på den Digitale scanner til ON (I). (Se Figur 4-2).

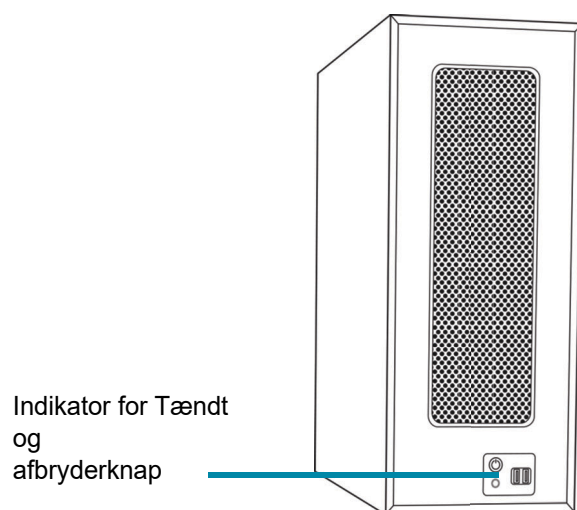

Figur 4-3 Tænd for den Digitale scanner-computer

3. Tænd for strømmen til den Digitale scanner-computer. (Se Figur 4-3).
4. Berøringskærmen viser status, når systemet kontrollerer forskellige undersystemer, mens systemet starter. Berøringskærmen viser status for selvtest ved opstart med en bjælke og procentdelen. Objektglashåndteringsmekanismerne bevæger sig gennem objektglashåndteringsstien.

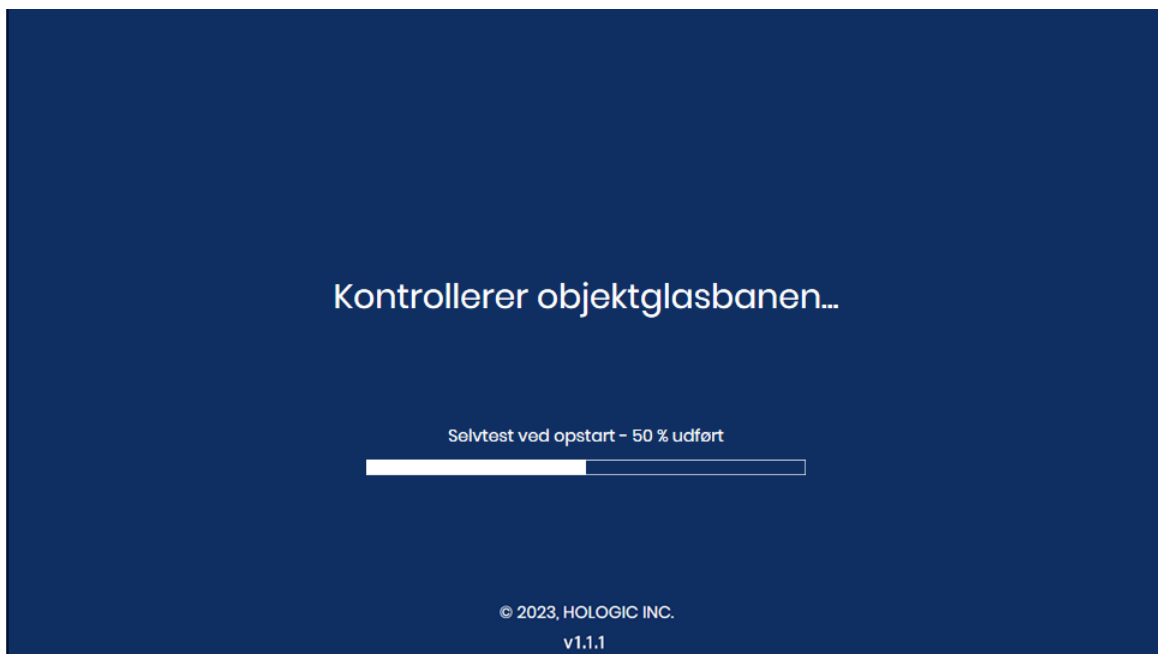

Figur 4-4 Opvarmning i gang

Hvis der registreres et objektglas i instrumentet under selvtest ved opstart, skal du følge instruktionerne på berøringskærmen for at fjerne objektglasset og lukke vinduet.

- Hvis et objektglas kan flyttes til en objektglasholder, viser berøringskærmen instruktioner om at placere en tom objektglasholder i position 1 (bås 1), så instrumentet kan returnere objektglasset til en objektglasholder.
- Hvis der er et objektglas i instrumentet, der ikke kan flyttes til en objektglasholder, skal du følge instruktionerne på berøringskærmen for at hente objektglasset ved at åbne objektglas-gribearmen.

Bemærk: Når opvarmningscyklussen slutter, forsvinder meddelelsen, og lågerne låses op.

Skærmen **Klar til scanning** vises, når den Digitale scanner er klar til brug. Se Figur 3-1.

For oplysninger om at slukke for den Digitale scanner henvises til "Nedlukning af den Digitale scanner" på side 4.35. Den Digitale scanner og Digital scanner-computeren skal slukkes i den rækkefølge, som er beskrevet der.

MATERIALER, DER KRÆVES INDEN BETJENING

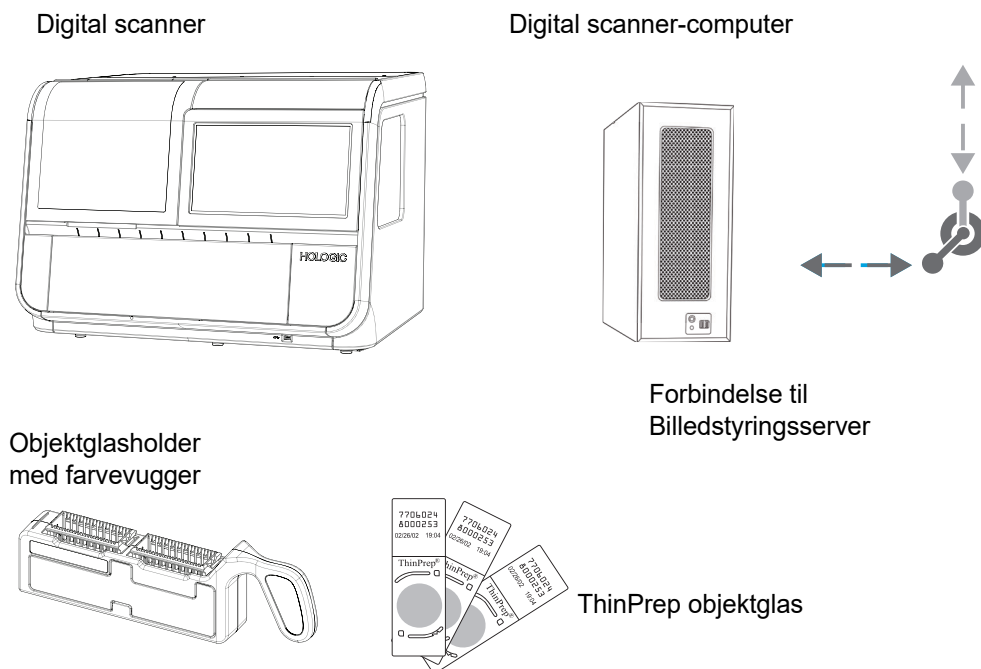

Figur 4-5 Artikler, der kræves til objektglas-billedbehandling

Objektglasholdere leveres ved installation. Se Oplysninger om bestilling for at få oplysninger om at bestille flere.

Den **Digitale scanner** har to komponenter, en Digital scanner-processor og en Digital scanner-computer. Digital scanner-processor indeholder objektglasholderen/holderne. Operatøren sørger for, at den Digitale scanner-processor er tændt, at objektglasholderne er isat korrekt, og at lågerne er lukket sikkert inden objektglasbehandling. Berøringsskærmen på den Digitale scanner er brugergrænsefladen. Digital Scanner-processor scanner hvert objektglas og sender dataene til Digital scanner-computeren. Den Digitale scanner-computer indeholder scanningsprocessoren og styrer instrumentets elektromekaniske funktioner. For Gyn-prøvetyper analyserer Digital Scanner-computeren også dataene for de scannede objektglas. For alle prøvetyper sender Digital Scanner-computeren dataene, der skal gemmes på **Billedstyringsserveren**.

Billedstyringsserveren gemmer objektglasrelaterede data og styrer kommunikationen for alle systemtjenester til de andre enheder i Genius Digital Diagnostics System. Det er mastercontrolleren, når der er tilsluttet mere end én Digital scanner til serveren.

AFSNIT
D

MÆRKNING AF OBJEKTGLAS

Kameraet, der scanner objektglasetikettens accessions-ID, genkender stregkoder (1-dimensionelle eller 2-dimensionelle) eller OCR-format (optisk tegngenkendelse). Den kan ikke læse begge på samme tid. Som en del af den oprindelige opsætning af den Digitale scanner, eller når laboratoriet ændrer etikettyper til objektglassene, skal etiketformatet vælges via brugergrænsefladen. Se "Konfigurer stregkoder" på side 3.25.

Bemærk: For Digitale scannere, der er konfigureret til at læse 1-dimensionelle (1-D) og 2-dimensionelle (2-D) objektglasetiketter, kan objektglasholdere have blandede stregkodeetiketformater, så længe objektglasetiketterne matcher konfigurationen på instrumentet. En Digital scanner, der er konfigureret til at læse OCR-objektglasetiketter, kan ikke læse stregkodede objektglasetiketter.

OCR-formatet skal være 14 cifre langt i to rækker, 7 cifre over 7 cifre, hvor patient-ID'et er 11 cifre og et 3-cifret CRC i slutningen. Skrifttypen skal være 12-punkts OCR-A. Kun tal, ingen bogstaver. (Se Figur 4-6.) På nogle ThinPrep-processorer hedder dette format "OCR Scanner".

Stregkodeetiketter til objektglas kan være 1- eller 2-dimensionelle. Se tabellen nedenfor for eventuelle påkrævede begrænsninger. Objektglasetiketter kan udskrives og påføres eller trykkes eller ætzes direkte på objektglasset. (Se Figur 4-6). Kontroller under alle omstændigheder, at kontrasten er tilstrækkelig til, at scanneren kan læse etiketten.

Tabel 4.1 Objektglasbegrænsninger baseret på anvendt stregkodesymbologi

1-D Code 128	Alle ASCII 128-tegn, der kan udskrives, understøttes. Stregkodens bredde varierer afhængigt af indholdet. Der kræves mindst 5 tegn, og der kan være højst 8 bogstaver eller 14 cifre på et objektglas. Hvis de blandes, forkortes den maksimale længde.
1-D Interleaved 2 af 5	Kun cifre understøttes. 5, 7, 9 eller 11 tegn +1 (valgfrit) kontrolciffer er formatet.
1-D Kode 39	Understøttede tegn i er A-Z, 0-9, - + . \$ / % 'mellemrum'* Der kræves mindst 5 tegn, og der er plads til højst 6 tegn på et objektglas. (Der kan vælges en kontrolfunktion for et enkelt ciffer).
1-D Kode 93	De understøttede tegn er A-Z, 0-9. - + . \$ / % 'mellemrum'* Der kræves mindst 5 tegn, og der er plads til højst 8 tegn på et objektglas.
1-D Codabar	Understøttede tegn er 0-9, : / + . - *\$* ABCD bruges som start- og stop-tegn.
*Stregkoder til objektglas-id'er kan typisk ikke bruge tegn, der er forbudt i Windows-filnavne (\, /, :, <, >, *, ?, " og).	

Tabel 4.1 Objektglasbegrænsninger baseret på anvendt stregkodesymbologi

1-D EAN/JAN-13	Understøttede tegn er 0-9. Koden skal have 13 cifre.
2-D QR	Understøtter alle ASCII 128-tegn, der kan udskrives.*
2-D datamatrix	Understøtter alle ASCII 128-tegn, der kan udskrives.* Maksimalt 16 tegn understøttes.
*Stregkoder til objektglas-id'er kan typisk ikke bruge tegn, der er forbudt i Windows-filnavne (\, /, :, <, >, *, ?, " og).	

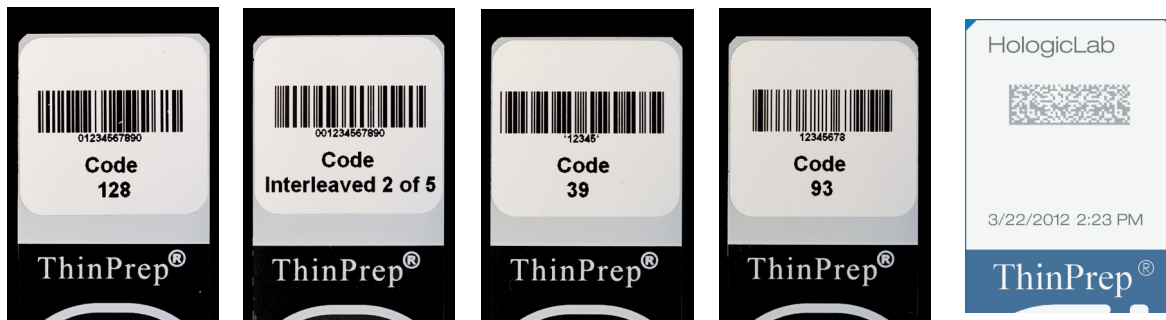

Eksempler med 1-dimensionel stregkode

Eksempel med 2-D-stregkode

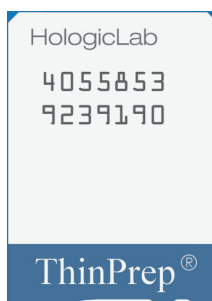

OCR-format

Figur 4-6 Eksempler på, hvordan stregkoder passer på et ThinPrep-objektglas

ISÆTNING AF OBJEKTGLASHOLDERE

ADVARSEL: Glas. Skarpe kanter.

Alle objektglas i samme objektglasholder skal være samme type objektglas (alle Gyn-objektglas, alle Non gyn-objektglas eller alle UroCyte-objektglas). Se "Vælg prøvetype for en objektglasholder" på side 3.13 for information om udpegning af objektglastyper.

Når Gyn-sekvensen bruges, må der kun anvendes farvede, dækglassbelagte objektglas til ThinPrep™ Imaging-system. Se brugervejledningen til ThinPrep-farvestof for anbefalinger til dækglassmedier.

Til Non Gyn objektglas må der kun anvendes farvede, ThinPrep™ Non gyn mikroskopobjektglas med dækglass.

Til UroCyte-objektglas må der kun anvendes farvede ThinPrep™ UroCyte™ mikroskopobjektglas med dækglass.

FORSIGTIG: Objektglassene skal være blevet behandlet på en ThinPrep Processor.

Se Figur 4-7. På mikroskopobjektglas til ThinPrep Imaging-system er referencemærkerne permanent trykte features på objektglasset, der bruges til at registrere objektglaspositionen på scanningsbordet.

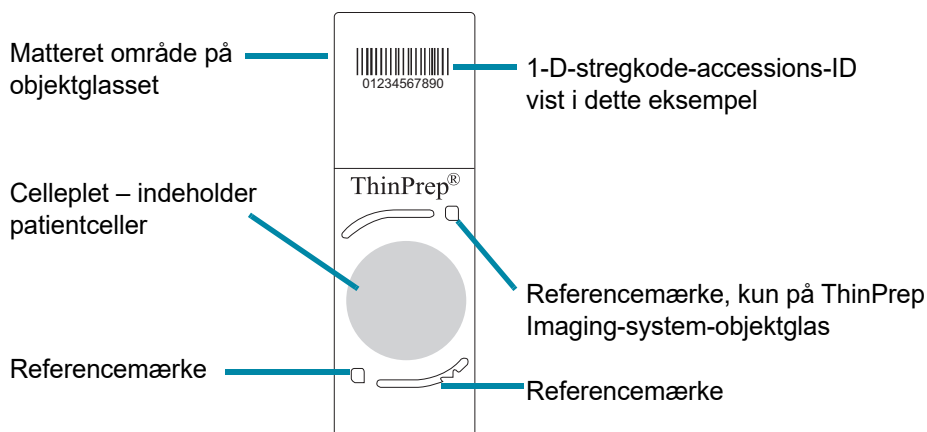

Figur 4-7 ThinPrep mikroskopobjektglas til brug med den Digitale scanner (ThinPrep Imaging-System mikroskopobjektglas til Gyn-prøve vist)

FORSIGTIG: Objektglassene skal placeres korrekt i objektglasholderen for at forhindre unødige objektglashændelser under batchkørslen.

Undersøg visuelt objektglassene, inden du lægger dem i objektglasholderen.

Isæt forsigtigt objektglassene i en objektglas-farvevugge – et objektglas pr. plads. Orienter objektglasset, så etiketsiden vender opad og vender mod ordene "up side", der er præget i farvevuggen.

Objektglasholderen har to åbninger. Hver åbning rummer én vugge med objektglas. Sænk forsigtigt objektglassene i objektglas-farvevuggen ind i objektglasholderen.

Hvis farvevuggen vender den forkerte vej i objektglasholderen, vil objektglassene ikke sidde fladt, padlen på siden af objektglasholderen vil støde ud, og røde flige kan ses. Hvis farvevuggen vender den forkerte vej i objektglasholderen, kan objektglasholderen ikke sættes i den Digitale scanner.

En objektglasholder kan bruges med en eller to farvevugger. En objektglasholder kan køre på den Digitale scanner med 1-40 objektglas. Den Digitale scanner starter med det objektglas, der er længst væk fra objektglasholderens håndtag.

KORREKT OBJEKTGLASPOSITION:

Objektglasetiketterne vender væk fra objektglasholderens håndtag. Tomme pladser er OK.

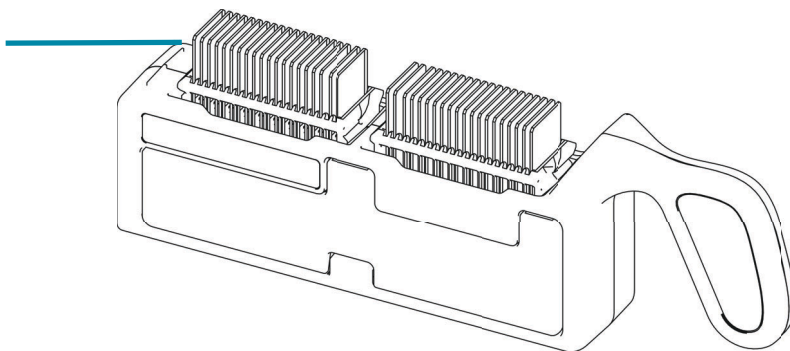

FORKERT ISÆTNING AF OBJEKTGLAS:

Farvevugge sat i baglæns - røde flige kan ses.
Objektglas sat i omvendt eller på hovedet,
flere objektglas på én plads
Objektglas sat i skævt eller på tværs af pladser

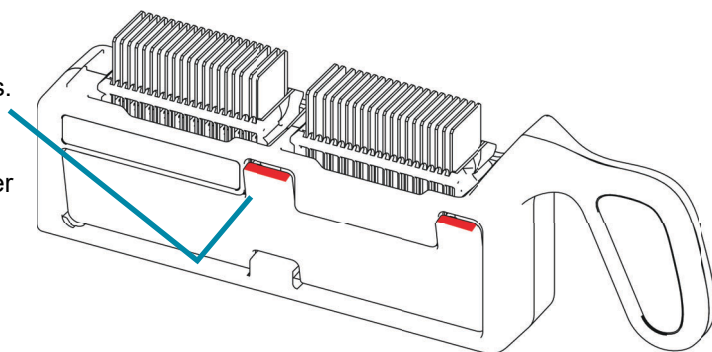

Figur 4-8 Ilægning af objektglas i objektglasholderen

Når objektglassene isættes, skal du bekræfte følgende:

- ThinPrep™-scanningssystem til mikroskopobjektglas med referencemærker bruges til Gyn-prøver. Referencemærkerne ikke er ridsede eller på anden måde beskadigede.

FORSIGTIG: Monteringsmedierne skal være helt tørre, før objektglassene sættes ind i Scanningsstationen.

- Dækglasmediet er helt tørt (våde medier kan forårsage funktionsfejl i instrumentet). Dette er især vigtigt for objektglas, der bruger dækglas af glas.
- Objektglassene er rene (ingen fingeraftryk, støv, snavs, bobler). Håndter objektglassene i kanterne. Skårede eller beskadigede objektglas bliver muligvis ikke scannet.
- Dækglasset dækker ikke ud over objektglassets overflade.
- Etiketten er påført på en måde, så den ikke rager ud over kanten. (Løftede kanter klæber muligvis fast under håndtering, hvilket kan medføre ødelagte objektglas eller instrumentfejl).
- Objektglasset er passende mærket til brug med den digitale scanner. Se "Mærkning af objektglas" på side 4.7.
- Objektglas-ID'er i OCR-format kan ikke blandes med objektglas-ID'er i noget strekcodeformat i samme objektglasholder.

Den Digitale scanner skal være indstillet til at matche formatet på objektglasetiketterne i objektglasholderen. Se "Konfigurer strekkoder" på side 3.25 for at få yderligere oplysninger. Når konfigurationen er indstillet, fortsætter indstillingen.

Hver objektglasholder kan rumme op til 40 objektglas. Objektglassene behøver ikke at blive isat i en bestemt rækkefølge; pladser kan springes over.

SÆT OBJEKTGLASHOLDEREN I DEN DIGITALE SCANNER

1. Åbn lågen for at få adgang til objektglasholderdækket. Banerne eller positionerne på objektglasholderdækket er markeret 1-10, med position 1 længst til venstre.
2. Bekræft eller vælg objektglastypen for en bane. Positionerne på objektglasholderdækket er vist på berøringskærmen.
 - Hvis du vil ændre en objektglasbetegnelse for objektglasholderen, skal du trykke på navnet på objektglastypen over positionen på berøringskærmen. Tryk på navnet på den ønskede objektglasstype (Gyn, Non gyn eller UroCyte) for at vælge det. Position 10 kan også betegnes som en fejlobjektglasholder (Gyn, Non gyn, UroCyte eller Fejl).

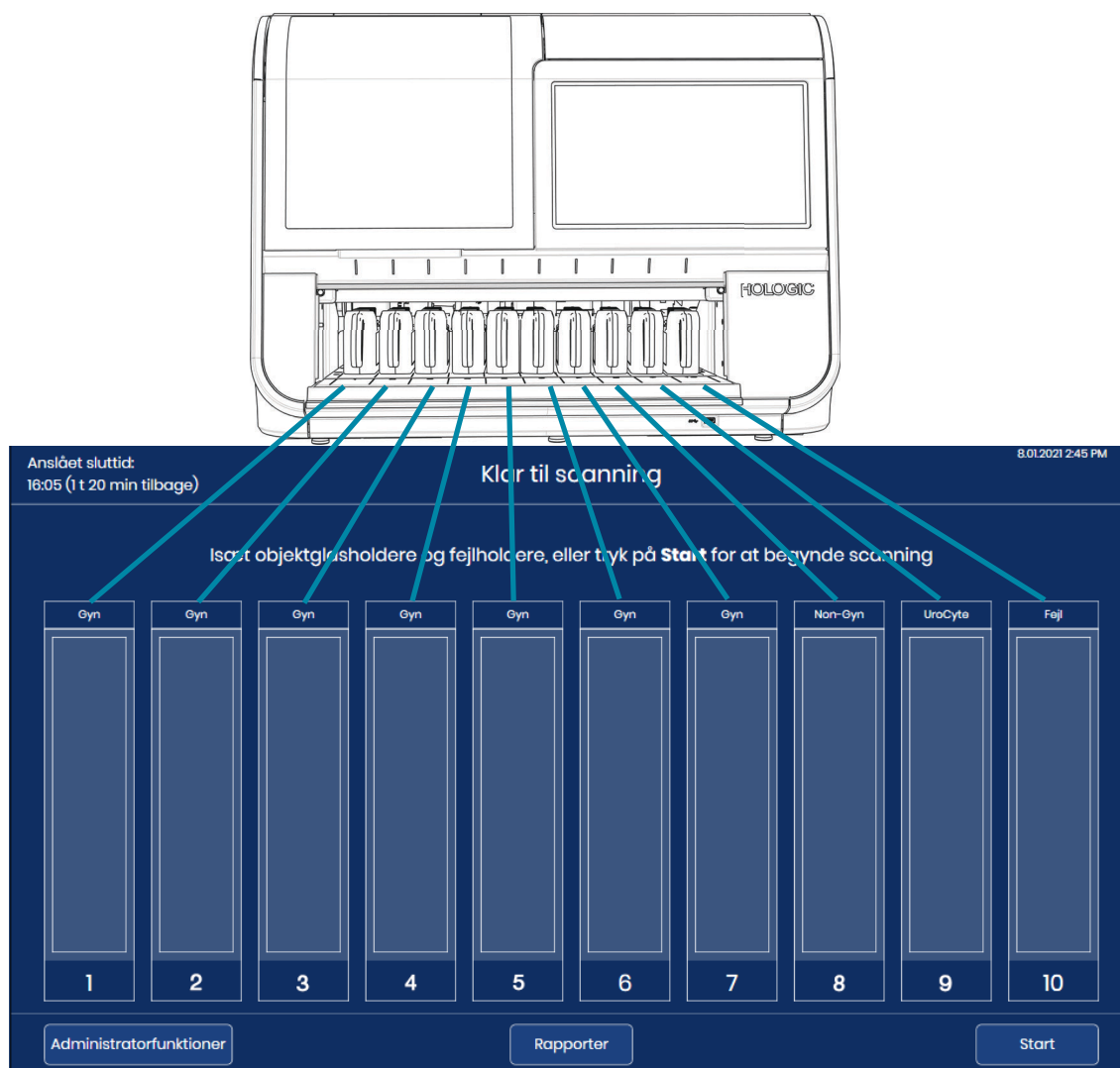

Figur 4-9 Objektglasholderdækket svarer til berøringskærmvisning

3. Hold en fyldt objektglasholder i hånden, og placer objektglasholderen på en tom position i den åbne låge. Lyset over en inaktiv objektglasholderposition er grønt.
4. Skub objektglasholderen fremad. Rillen i bunden af objektglasholderen passer på skinnen i objektglasholderbåsen. Objektglasholderen sidder korrekt, når den klikker ind i låsen og berører sensoren på instrumentets anden side. Når objektglasholderen er på plads, skifter illustrationen af positionen på berøringsskærmen til en lysere blå farve. Lyset over en inaktiv objektglasholderposition er grønt.

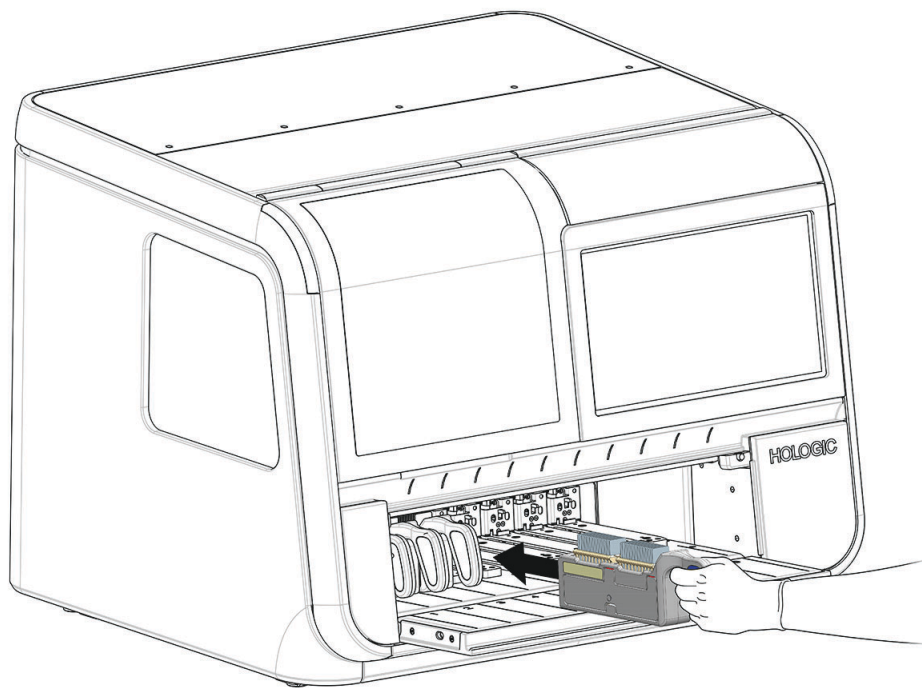

Figur 4-10 Skub den isatte objektglasholder ind i en tom position

Objektglas kan scannes med 1-10 objektglasholdere isat i den Digitale scanner. Den Digitale scanner begynder at behandle med objektglasholderen længst til venstre og fortsætter forbi eventuelle åbne positioner. Den Digitale scanner kan rumme op til 10 objektglasholdere. Det er ikke nødvendigt for objektglasholderne at være i en bestemt rækkefølge; baner kan springes over.

Objektglasholdere kan ikke sættes i og tages ud af den Digitale scanner, mens objektglas fra den pågældende objektglasholder er i gang. Objektglasholderen låses på plads, og lyset over positionen på objektglasdækket er rødt, indtil scanningsforløbene er udført for objektglas fra denne objektglasholder.

Behandlingen kan sættes på pause af operatøren for at isætte objektglasholdere i en tom position, en position, hvor objektglasbehandlingen er færdig, eller en position, hvor en gruppe objektglas, der haster, kan isættes. Se "Behandling af STAT-objektglas" på side 4.31.

4

BETJENING AF DEN DIGITALE SCANNER

5. Fortsæt med at isætte objektglasholdere i tilgængelige baner på objektglasholderdækket.
Bemærk: Der er ti baner til objektglasholdere. Isæt så mange objektglasholdere som nødvendigt. Hver objektglasholder kan rumme 40 objektglas, så den samlede batchstørrelse er 400 objektglas. Der skal isættes mindst én objektglasholder med mindst ét objektglas, for at objektglasscanning kan begynde.
Bemærk: Hvis position 10 er udpeget som en fejlholder, skal du sætte en objektglasholder med tomme farvevugger i position 10, inden objektglasbehandling påbegyndes.
6. Luk lågen helt.

AFSNIT
G

BEHANDLING AF OBJEKTGLAS

1. Tryk på **Start** på berøringskærmen for at begynde behandlingen. Lågen og vinduet skal være lukkede, og mindst én objektglasholder skal være isat, før knappen **Start** er tilgængelig.
Bemærk: Hvis position 10 er udpeget som en fejlholder, skal du sætte en objektglasholder med tomme farvevugger i position 10, som også skal være fyldte, inden knappen **Start** bliver tilgængelig.



Figur 4-11 Begynd scanning af objektglas: Isæt objektglasholdere, eller tryk på **Start**

2. Den Digitale scanner fortsætter gennem den rækkefølge af begivenheder, der er anført her.

Tabel 4.2 Sekvens af hændelser ved scanning af objektglas

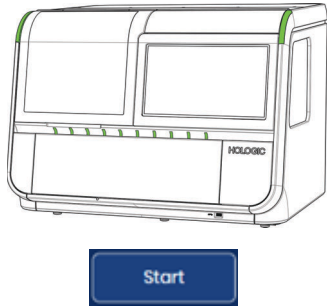
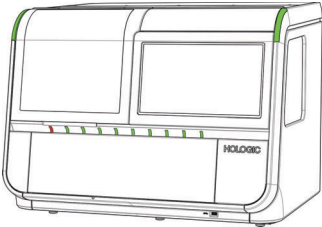
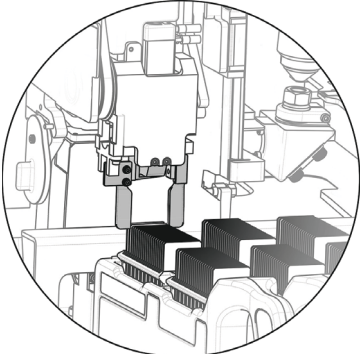
	<p>Der trykkes på knappen Start.</p>
	<p>Lågen låser og forbliver låst, indtil objektglasbehandlingen er færdig eller sættes på pause af operatøren.</p> <p>Det kontrolleres, om der er objektglas i en objektglasholder. Indikatorlampen for objektglasholderen for den pågældende objektglasholder lyser rødt.</p> <p>Softwaren estimerer tiden til behandling af alle objektglas, der er indlæst i den første holder.</p>
	<p>Der fjernes et objektglas fra en objektglasholder.</p> <p>Objektglasbehandling begynder med den første objektglasholder med objektglas til venstre (positionerne med lave numre) og fortsætter mod højre (positionerne med høje numre).</p> <p>I hver objektglasholder begynder objektglasbehandling med objektglasset på den plads, der er længst væk fra objektglasholderens håndtag.</p>

Tabel 4.2 Sekvens af hændelser ved scanning af objektglas

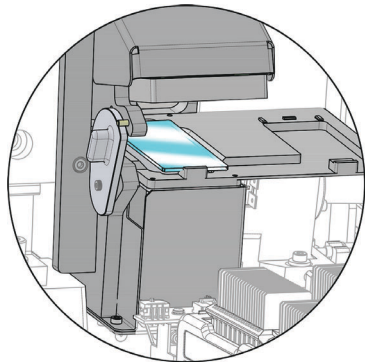
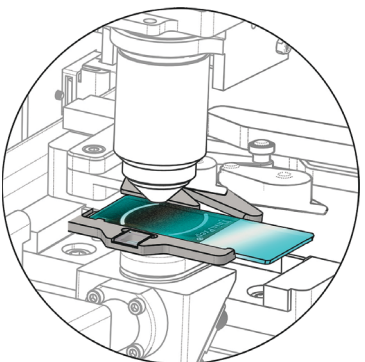
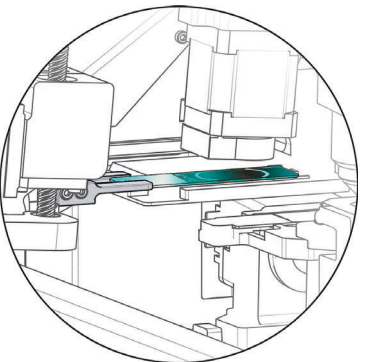
	<p>Objektglasset flyttes til makrostationen. Objektglasset scannes med makroscanneren for at registrere objektglas-ID'et på objektglas-etiketten.</p> <p>Brug Konfigurer objektglas-ID – Gyn-objektglas-indstillingerne til at registrere accessions-ID'et baseret på objektglas-ID'et på objektglas-etiketten.</p> <p>Kontroller, at objektglasset ikke allerede er blevet scannet.</p>
	<p>Flyt objektglasset til scanningsbordet. Scan objektglasset i høj opløsning.</p> <p>Mens et objektglas er på scanningsbordet, skal du fjerne det næste objektglas fra objektglasholderen og flytte det til makrostationen.</p> <p>Flyt objektglashåndteringsarmen til den næste objektglasholder med objektglas, og foretag en lagerbeholdningsoptælling for at bestemme, hvor objektglassene er sat i objektglasholderen.</p>
	<p>Send accessions-ID'et, objektglasbillederne og relaterede data (dato, tid, navn på den Digitale scanner osv.) til Billedstyringsserveren.</p> <p>Billedstyringsserveren gemmer disse data, så der er adgang til dataene fra Gennemgangsstationen.</p> <p>For at frigøre objektglashåndteringsarmen og gå videre til næste objektglas skal du placere objektglasset midlertidigt på køstationen.</p>

Tabel 4.2 Sekvens af hændelser ved scanning af objektglas

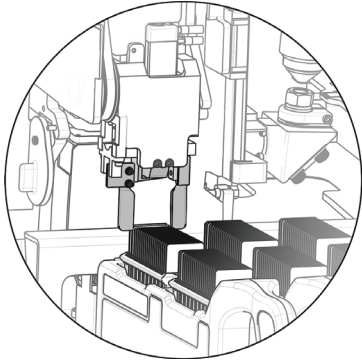
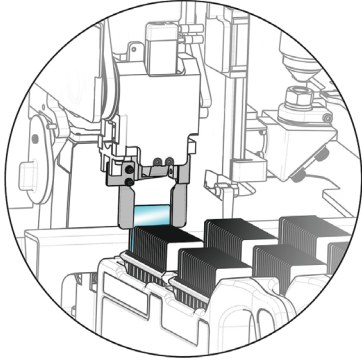
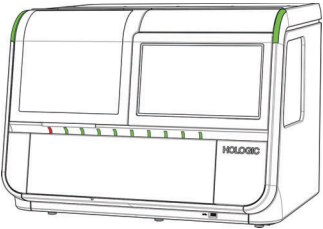
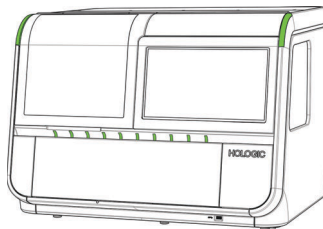
	<p>Sæt objektglasset tilbage i objektglasholderen.</p> <p>Bemærk: Typisk returneres objektglasset til startholderen. I tilfælde, hvor operatøren har udpeget position 10 som en fejlholder, returneres et objektglas med en objektglashændelse til fejlholderen i position 10.</p>
	<p>Fjern det næste tilgængelige objektglas fra objektglasholderen.</p> <p>Processen gentages, indtil alle objektglas i objektglasholderen er blevet behandlet.</p>
	<p>Når alle objektglassene i en objektglasholder er blevet behandlet, skifter lyset over objektglasholderens position fra rødt til grønt.</p> <p>Behandlingen gentages, indtil alle objektglasholdere er behandlet.</p>
	<p>Den Digitale scanner fortsætter, indtil hvert objektglas i hver objektglasholder, der er sat i instrumentet, er blevet behandlet.</p>

- Når det grønne lys indikerer, at alle objektglas i en objektglasholder er blevet behandlet, kan objektglasholderen fjernes fra den Digitale scanner.

Under behandling af objektglas

Efterhånden som objektglassene behandles, viser berøringskærmen ændringer, der viser fremskridt. Se "Statusindikatorer" på side 3.4 for at få flere oplysninger om statusindikatorer på berøringskærmen. Figur 4-12 viser, hvordan berøringskærmen viser fremskridt gennem de isatte objektglasholdere.



Figur 4-12 Scanningsstatus for objektglasholdere (eksempel)

Forklaring til Figur 4-12	
①	I dette eksempel behandles objektglas i objektglasholder 1. For at åbne den detaljerede visning af denne objektglasholders objektglas skal du trykke hvor som helst på illustrationen af holder 1 på berøringskærmen.
②	I dette eksempel er der sat objektglasholdere i position 2-5. Når objektglas scannes fra objektglasholderen i position 1, foretog den Digitale scanner en optælling af tilstedeværende eller manglende objektglas i objektglasholdere i position 2, 3, 4 og 5. Når alle objektglas i den første objektglasholder er behandlet, begynder den Digitale scanner at behandle objektglas i den næste objektglasholder, som er i position 2 i dette eksempel.

Forklaring til Figur 4-12	
③	Den Digitale scanner har registreret, at der er objektglasholdere indsat i position 6, 7, 8 og 9 i dette eksempel. Den Digitale scanner foretager en optælling af tilstedeværende eller manglende objektglas i disse objektglasholdere.
④	Operatøren har udpeget position 10 som en fejlholder. I dette eksempel er et objektglas, der startede i objektglasholderen i position 1, blevet returneret til fejlholderen i position 10.
⑤	Knappen Isæt/fjern er tilgængelig, når den digitale scanner behandler objektglas.
⑥	Start -knappen erstattes med en Stop -knap, når den digitale scanner behandler objektglas.

Den Digitale scanner sender data til Billedstyringsserveren for hvert objektglas. Cirklen i boksen over objektglasholderen på berøringsskærmen viser status for dataoverførslen. Se "Status for sending af objektglasdata" på side 3.10 for at få yderligere oplysninger.

Mens objektglasbehandlingen er i gang, skal du trykke på rektanglet, der repræsenterer objektglasholderen på berøringsskærmen for at vise detaljer om objektglasset i den pågældende objektglasholder, som vist i Figur 3-6.

4

BETJENING AF DEN DIGITALE SCANNER

Periodisk kontrol

Med jævne mellemrum i løbet af normal drift foretager den Digitale scanner en kontrol af dens forskellige systemer og undersystemer. Hvis lågen er åben, vil den Digitale scanner bede operatøren om at lukke lågen. Lågen låses. Der vises en meddelelse på berøringskærmen.

Operatøren skal ikke foretage sig noget. Når kontrollen er afsluttet, genoptager den Digitale scanner, hvad den var i gang med, før den stoppede for at kontrollere.



Figur 4-13 Periodisk kontrol

Behandling udført

Når alle objektglassene i alle holderne er behandlet, viser berøringskærmen antallet af behandlede objektglas og antallet af objektglashændelser under behandlingen.

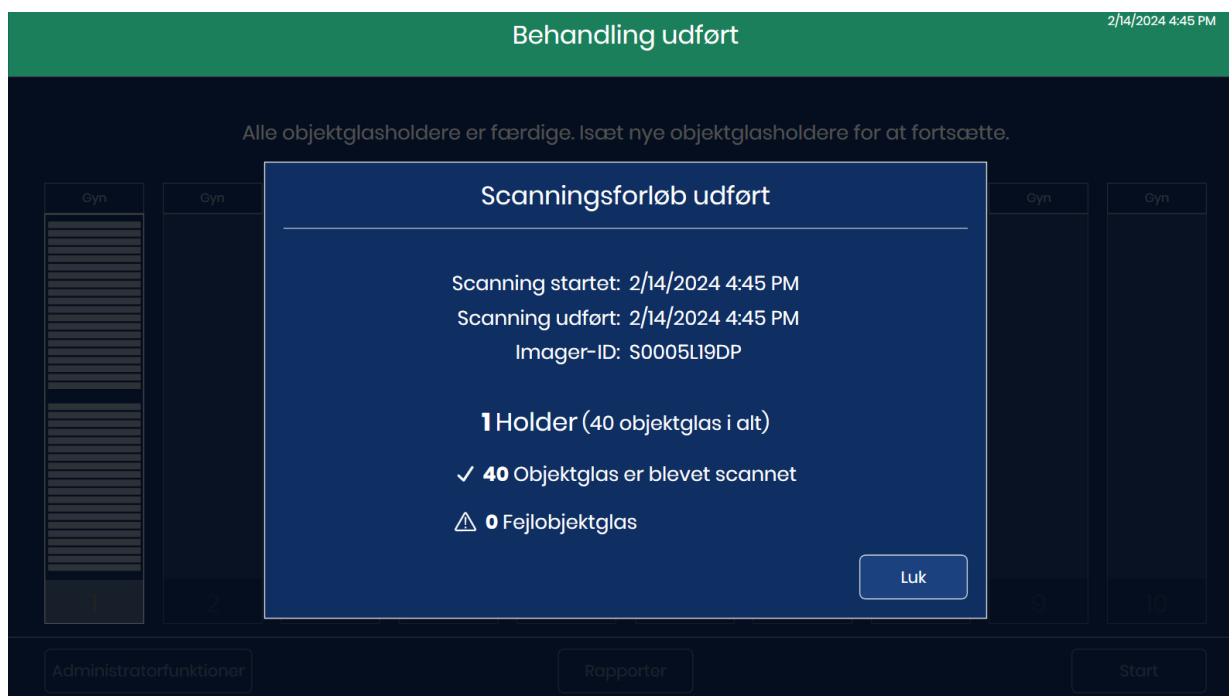

Figur 4-14 Behandling udført

Tryk på knappen **Luk** for at vende tilbage til hovedskærmen med "Behandling udført" vist.

Objektglashændelse under behandling

Når den Digitale scanner behandler objektglas, ændres visningen af en objektglasholder på berøringsskærmen til visning af fremskridt. En rød stribe angiver en objektglashændelse.

Mens objektglasbehandlingen er i gang, skal du trykke på rektanglet, der repræsenterer en objektglasholder på berøringsskærmen for at vise detaljer om objektglasset i den pågældende objektglasholder.

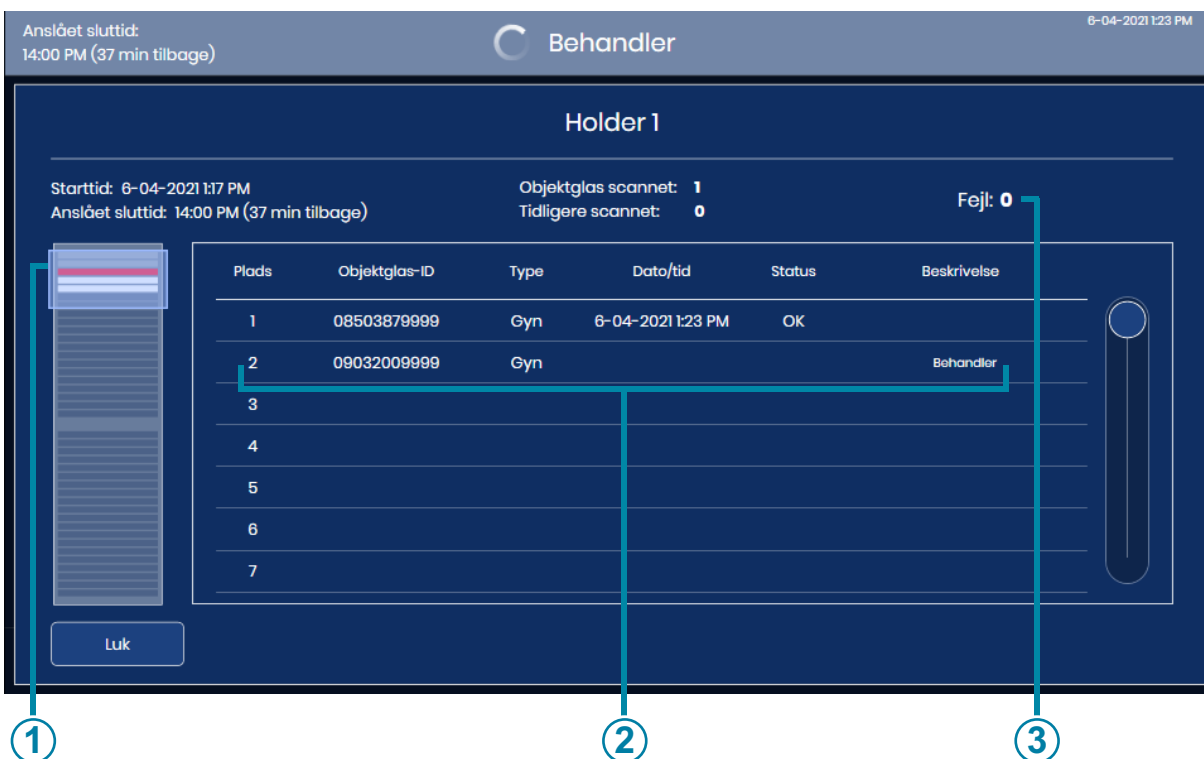

Figur 4-15 Objektglashændelse under behandling

Forklaring til Figur 4-15	
①	Den røde stribe repræsenterer et objektglas med en fejl.
②	Skærmen viser pladsnummer i farvevuggen, objektglas-ID, prøvetype, dato og tid samt en beskrivelse af fejlen.
③	Dette er det samlede antal objektglas med fejl, der er forekommet for objektglassene i denne objektglasholder.

Hvis et objektglas forårsagede en hændelse under behandlingen, skal du bruge beskrivelsen af fejlen til at afgøre, om der findes en korrigerende handling, der gør det muligt at behandle objektglasset i en anden holder. Dette kan omfatte:

- Et objektglas er sat forkert i objektglasholderen
- Objektglasset var ikke helt tørt, da det blev sat i objektglasholderen
- Der var monteringsmedie på den mattede side af objektglasset
- Objektglasset indeholder luftbobler
- Dækglasset stikker ud over kanten og medfører interferens
- Objektglasset er snavset (støv, fingeraftryk)
- Objektglassets etiket kan ikke læses under scanning af accessions-ID
- Objektglassets etiket kan læses, men den Digitale scanner er konfigureret til at læse en anden strekkodetype eller OCR-format
- Objektglasset er allerede scannet (accessions-ID'et findes allerede i serverdatabasen)
 - **Bemærk:** Ved fejlen "Objektglas er blevet scannet tidligere" skal du altid kontrollere objektglas-ID'et i forhold til patientposten for at bekræfte, at det ikke er et duplikeret accessions-ID.
- Andre fejl i forbindelse med objektglassene (som ikke nødvendigvis kan udbedres af brugeren) kan omfatte:
 - At prøven er for tæt
 - At prøven er for sparsom
 - Andre biologiske artefakter
 - At der er okklusioner eller huller i cellepletten
 - At objektglasset ikke er et ThinPrep-objektglas

Bemærk: Hvis et objektglas ikke behandles med succes af den Digitale scanner, kan billederne ikke gennemgås på Gennemgangsstationen. Et objektglas kan køres igen på den Digitale scanner.

TAG OBJEKTGLASHOLDEREN UD AF DEN DIGITALE SCANNER

1. Når instrumentet er inaktivt (ikke behandler objektglas), skal du åbne lågen for at få adgang til objektglasholderdækket. Banerne eller positionerne på objektglasholderdækket er markeret 1-10, med position 1 længst til venstre.
2. En objektglasholder i en position markeret med et grønt lys kan fjernes fra den Digitale scanner. Tag fat i objektglasholderens håndtag, og træk forsigtigt den isatte objektglasholder tilbage mod dig.

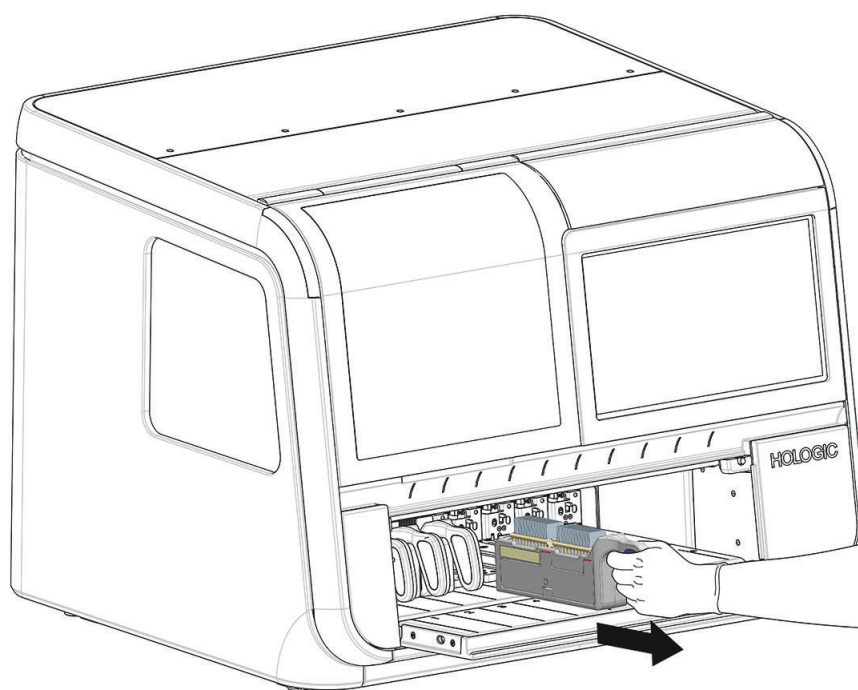

Figur 4-16 Fjern objektglasholderen fra den Digitale scanner

3. Når rillen i bunden af objektglasholderen ikke længere er i indgreb med skinnen i objektglasholderbåsen, skal du flytte objektglasholderen til dit opbevaringssted.

FORSIGTIG: Håndter objektglassene forsigtigt. Objektglassene vil falde ud af objektglasholderen, hvis objektglasholderen vendes på hovedet.

BRUG AF EN FEJLOBJEKTLASHOLDER

Den Digitale scanner kan indstilles til at returnere objektglas med objektglashændelser til et af to steder:

- Returnere objektglasset til den samme objektglasholder, som det startede i.
- Returnere objektglasset til en fejlobjektglasholder i position 10.

For at udpege position 10 som en fejlobjektglasholder skal du trykke på navnet på objektglastypen over position 10 og vælge **Fejl**. Det er kun position 10, der kan udpeges som fejlobjektglasholder. Når position 10 er udpeget som en fejlbærer, forbliver valget på den Digitale scanner, indtil det ændres igen. Operatøren kan om ønsket ændre indstillingen, når som helst instrumentet er inaktivt.

Hvis du vil bruge en fejlobjektglasholder, skal du sætte en tom objektglasholder med en eller to tomme farvevugger i, inden du begynder at behandle objektglas.

Når fejlobjektglasholderen bruges, vil alle objektglas, der har en objektglashændelsesfejl i hele kørslen af objektglas, blive returneret til fejlholderen i stedet for den objektglasholder, som det startede fra. I den objektglasholder, som objektglasset startede fra, vil der være en tom plads for hvert objektglas, der returneres til fejlobjektglasholderen. Log over objektglashændelser og Scanningsrapporten beskriver begge fejlen og startholderpositionen for objektglasset. En fejlholderrapport beskriver fejlen og den returnerede position inden for fejlholderen for objektglasset.

En objektglasholder med to farvevugger i har en kapacitet på 40 objektglas. Når fejlholderen registrerer, at der kun er 10 tomme pladser tilbage, vises en meddelelse om "Mangel på plads" på berøringsskærmen, og fejlholderen vises med gult.

Tryk på knappen **Isæt/fjern** for at stoppe behandlingen, så lågen låses op. Udskift den fulde fejlholder med en tom fejlholder. Se "Isætning af objektglasholdere" på side 4.9.

Den digitale scanner stopper behandlingen, og systemstatuslamperne blinker gult, hvis fejlbæreren når sin kapacitet.

Udskift den fulde fejlholder med en tom fejlholder. Overvej at bruge en fejlholder, når der er en operatør til stede, der kan udskifte en fuld fejlholder, hvis det bliver nødvendigt.

Beskrivelse af objektglassene i fejlobjektglasholderen

For at se beskrivelser af objektglashændelsen for hvert objektglas i fejlholderen skal du trykke på grafikken, der repræsenterer fejlholderen. Berøringsskærmen viser pladsnummeret, objektglas-ID, type, dato og tid, status og beskrivelse.

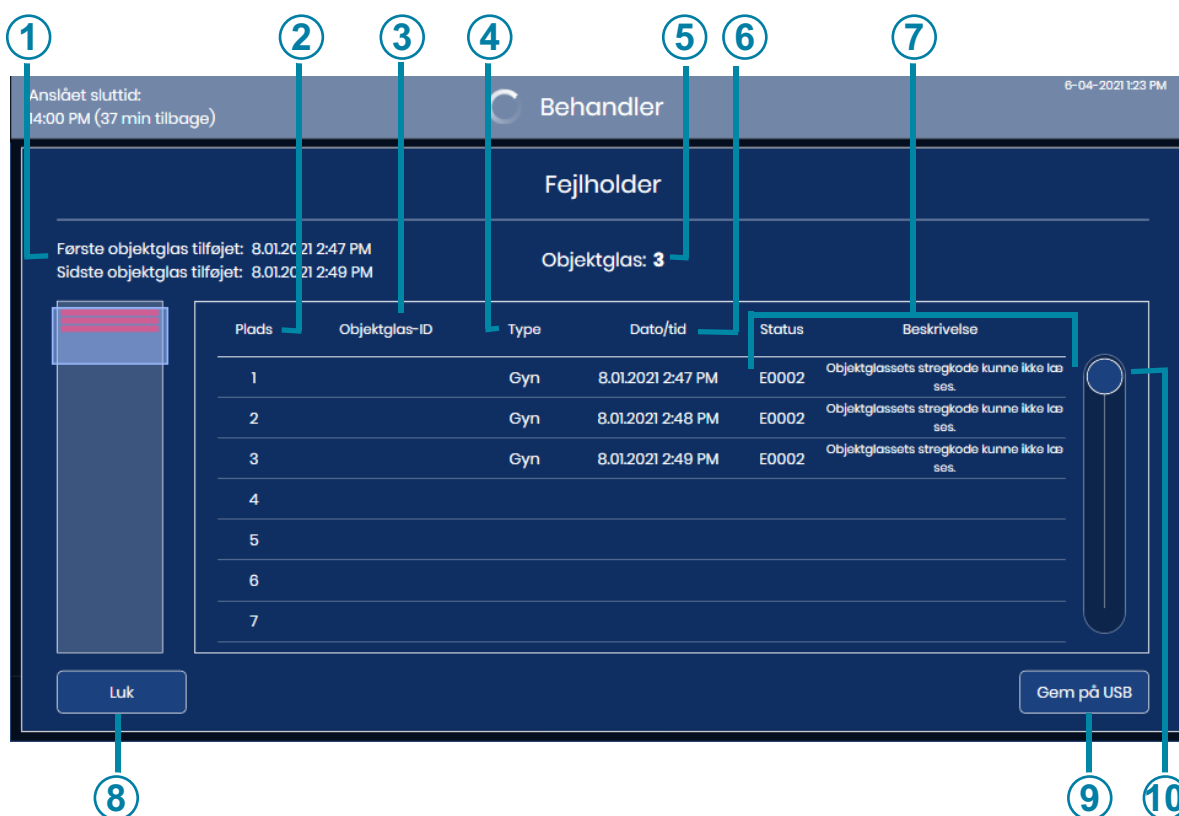

Figur 4-17 Detaljer om objektglas i fejlholderen

Forklaring til Figur 4-17	
①	Det tidsrum, hvori denne fejlholder har været i brug
②	Plads i farvevuggen i fejlholderen
③	Objektglas-ID'et vises (for objektglas, der er blevet stregkodescannet)

Forklaring til Figur 4-17	
④	Prøvetype: Gyn, UroCyte eller Non Gyn
⑤	Antallet af objektglas i fejlholderen
⑥	Dato og tidspunkt, hvor fejlen opstod
⑦	Fejlkode og dens beskrivelse
⑧	Tryk på knappen Luk for at vende tilbage til hovedskærbilledet for behandling
⑨	Gem dataene som xml-fil på et USB-drev
⑩	Tryk på og skub cirklen for at rulle gennem listen

Når position 10 anvendes som en fejlholder, beskrives hvert objektglas i fejlholderen flere steder. Beskrivelsen på skærmen af fejlholderen og Fejlholderrapporten beskriver den fejlholder, som et objektglas returneres til. Log over objektglashændelser og Scanningsrapporten beskriver objektglasset og dets objektglashændelse baseret på, hvor objektglasset startede. For mere information om rapporter henvises til "Rapporter" på side 3.43.

SÆT EN BATCH PÅ PAUSE, OG GENOPTAG DEN

Afbryd objektglasbehandling

Objektglasbehandling kan afbrydes og genoptages eller afbrydes og annulleres via brugergrænsefladen. Objektglasbehandling kan blive afbrudt af nedenstående årsager:

FORSIGTIG: Den Digitale scanner er designet til at sikre, at alle objektglas fra en objektglasholder returneres til en objektglasholder, før instrumentet stopper behandlingen. Alle objektglas i en objektglasholder skal returneres til en objektglasholder, før objektglasholderen kan fjernes.

- Sådan køres et STAT-objektglas
 - Sådan fjernes fuldførte objektglasholdere, og nye objektglasholdere isættes, så en Digitale scanner kontinuerligt behandler dias
 - Sådan lukkes systemet ned, fordi strømmen skal afbrydes
 - Sådan lukkes systemet ned pga. vedligeholdelse eller reparation
 - Sådan afhjælpes fejl, der skyldes synligt forkert isatte objektglas
1. Isæt eller fjern en eller flere objektglasholdere, mens den Digitale scanner behandler objektglas, ved at trykke på **Isæt/fjern** på berøringskærmen.

Bemærk: Vær opmærksom på at fjerne den rigtige objektglasholder, når behandlingen er sat på pause. Når en objektglasholder fjernes, og en ny objektglasholder sættes i på den samme position, antager den Digitale scanner, at objektglasholderne i den pågældende objektglasholder skal behandles. Hvis behandlingen er sat på pause, og en holder med behandlede objektglas ved en fejltagelse fjernes og erstattes med den samme holder, vil den Digitale scanner forsøge at behandle objektglassene i den pågældende holder igen. Den Digitale scanner tager sig tid til at rapportere, at disse objektglas er blevet scannet tidligere.

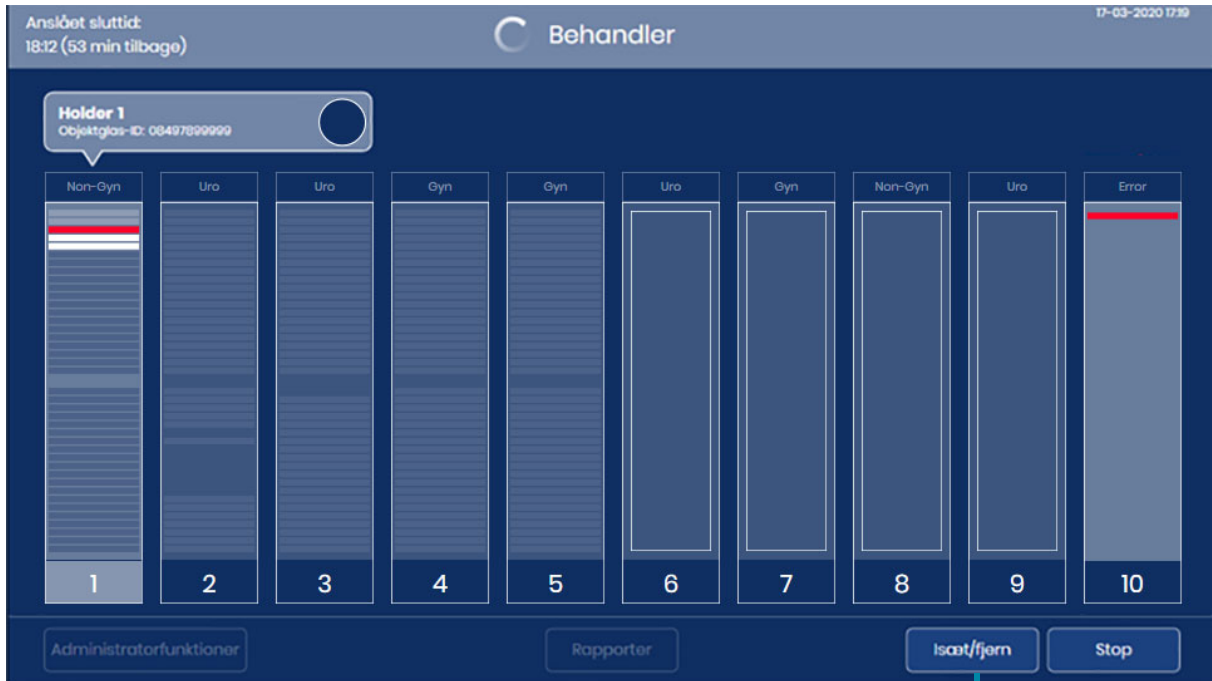

Knappen **Isæt/fjern**

Figur 4-18 Behandling af objektglas: Knappen **Isæt/fjern**

4

BETJENING AF DEN DIGITALE SCANNER

- Den Digitale scanner afslutter behandlingen af et eller flere objektglas, der er fjernet fra en objektglasholder, inden for 60 sekunder. Berøringskærmen viser statussen **Behandling på pause**. Den aktive objektglasholder, der er markeret med et rødt lys over lågen, kan ikke fjernes eller udskiftes.

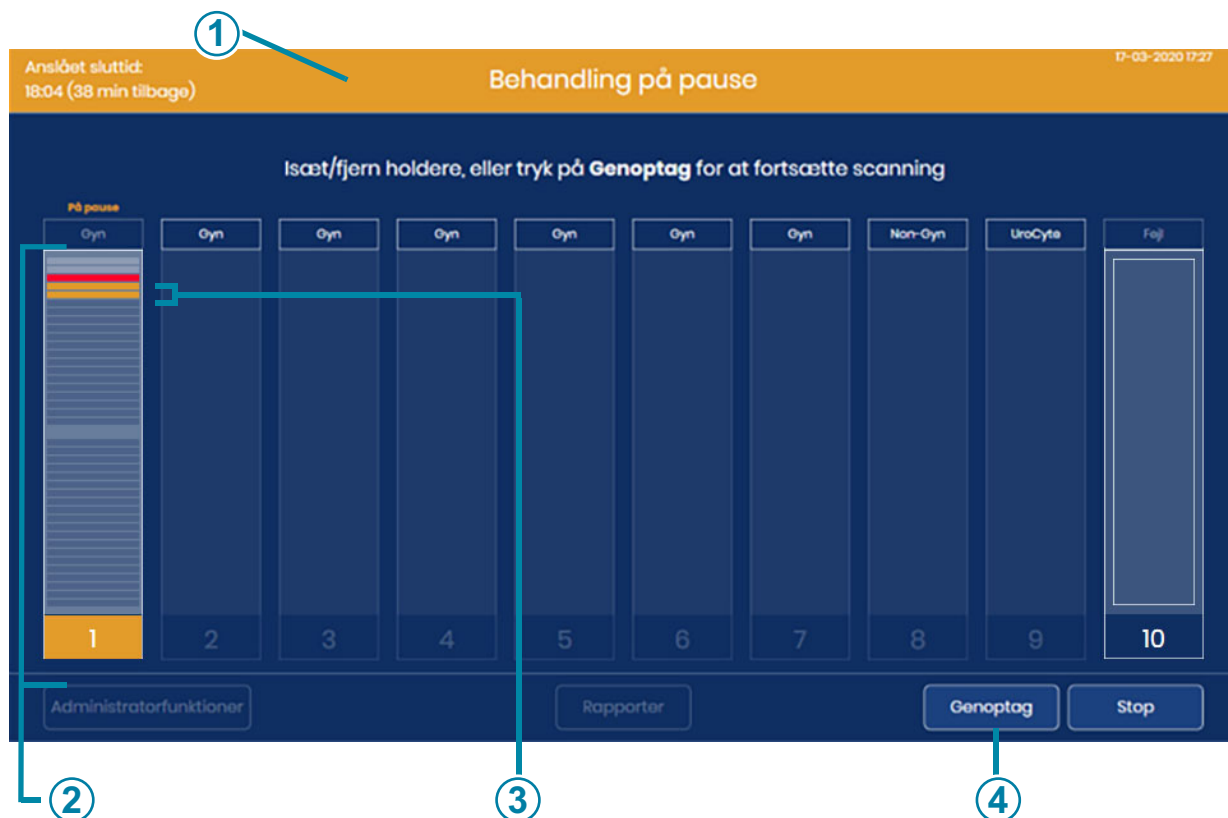

Figur 4-19 Objektglasbehandling sat på pause

Forklaring til Figur 4-19	
①	Orange overskrift angiver, at behandlingen er sat på pause
②	Orange farve angiver, at behandlingen er sat på pause. I dette eksempel var objektglas fra objektglasholder 1 i gang, da behandlingen blev sat på pause.
③	I dette eksempel havde den digitale scanner to objektglas fra holderen, da behandlingen blev sat på pause.
④	Knappen Genoptag

3. Åbn lågen.
4. Fjern alle objektglasholdere fra en position med et grønt lys, og/eller isæt en objektglasholder med objektglas i en position med et grønt lys.
 - A. Fuldførte objektglasholdere kan fjernes og erstattes med ikke-behandlede objektglasholdere, men objektglasholderpositionerne kan også være tomme.
- Bemærk:** Fejlobjektglasholderen kan også fjernes og erstattes med en tom objektglasholder med tomme farvevugger. Der må ikke være nogen objektglas i fejlholderen, når fejlholderen skiftes ud, mens behandlingen på den Digitale scanner er sat på pause.
 - B. Hvis ufærdige objektglasholdere fjernes, skal disse scannes igen på et senere tidspunkt for at regnes som færdige.
 - C. Tag objektglasholderne ud, hvis systemet skal lukkes ned. Kør ikke-behandlede objektglasholdere på et andet tidspunkt.
5. Luk lågen.
6. Systemet lukkes ned ved at trykke på knappen **Stop**, mens instrumentet er sat på pause. Se "Nedlukning af den Digitale scanner" på side 4.35 for at få yderligere anvisninger.
7. Tryk på **Fortsæt** for at genoptage behandlingen. Systemet begynder at behandle ved det næste ikke-behandlede objektglas, som muligvis er i den objektglasholder, der var aktiv, da der blev trykket på knappen **Isæt/fjern**. Den Digitale scanner udfører en optælling af alle objektglasholdere, der blev isat eller udskiftet i instrumentet. Behandlingen fortsætter med den næste ikke-behandlede objektglasholder, den kommer til, når driften genoptages, startende med objektglasholderen på positionen med det laveste nummer (positionen længst til venstre).

Annuller behandling efter en pause i objektglasbehandlingen

1. Tag objektglasholderne ud, hvis systemet skal lukkes ned. Hvis en objektglasholder er delvist behandlet og er en blanding af behandlede og ikke-behandlede objektglas, skal du overveje at adskille de behandlede objektglas fra de ikke-behandlede objektglas, så de ikke-behandlede objektglas kan køres på et andet tidspunkt.
2. Systemet lukkes ned ved at trykke på knappen **Stop**, mens instrumentet er sat på pause. Se "Nedlukning af den Digitale scanner" på side 4.35 for at få yderligere anvisninger.

Behandling af STAT-objektglas

En batch kan afbrydes for at køre en enkelt objektglasholder med STAT-objektglas. Operatøren kan genoptage eller afslutte batchen efter at have kørt STAT-objektglassene, svarende til at holde pause og genoptage for at isætte andre objektglasholdere. STAT-objektglasset eller -objektglassene placeres i en objektglasholder i en hvilken som helst position, der er markeret med et grønt lys. Et til 40 objektglas kan køres.

1. Tryk på **Isæt/fjern** på berøringsskærmen, mens den Digitale scanner behandler objektglas.
2. Den Digitale scanner afslutter behandlingen af objektglasset eller objektglassene, der er fjernet fra en objektglasholder. Berøringsskærmen viser statussen **Behandling på pause**. Den aktive objektglasholder, der er markeret med et rødt lys over lågen, kan ikke fjernes eller sættes på plads
3. Åbn lågen.

4

BETJENING AF DEN DIGITALE SCANNER

4. Sæt objektglasholderen, der indeholder STAT-objektglassene, i en tilgængelig position. Hvis alle objektglasholderpositioner er fulde, skal du tage en holder ud fra en position markeret med et grønt lys, så der er plads til STAT-objektglasholderen. Hvis position 10 er udpeget som en fejlholder, skal du overveje at placere STAT-objektglasholderen i en anden position for at beholde position 10 til en fejlholder.
5. Tryk på rektanglet, der repræsenterer objektglasholderen på berøringskærmen for at vælge holderen med Stat-objektglas i.
6. Tryk på knappen **Marker som STAT**.



Knappen **Marker som STAT**

Figur 4-20 Kør STAT-holder: Marker objektglasholder som STAT

Meddelelsen "Markeret som STAT - bliver behandlet som det næste" vises på berøringskærmen. Knappen nederst til højre skifter til knappen **Fjern STAT**.

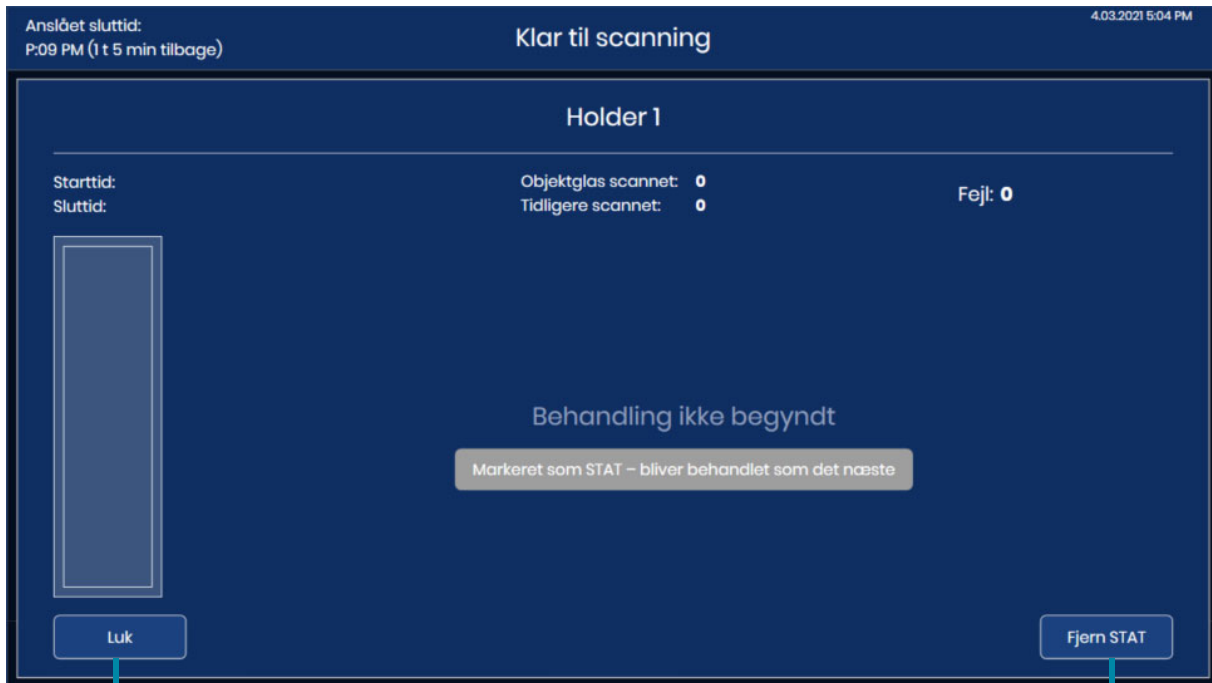

Knappen **Luk** fører tilbage til skærmen **Klar til scanning**

Knappen **Fjern STAT**

Figur 4-21 Bekræftelsesmeddelelse om STAT-afbrydelse

7. Tryk på **Luk** for at forlade dette skærbillede og fortsætte med STAT-objektglas. Du kan også trykke på **Fjern STAT** for at fortsætte med at behandle objektglas fra objektglasholderen med ikke-behandlede objektglas i positionen med det laveste nummer mod objektglasholderen med positionen med det højeste nummer (fra venstre mod højre).
8. Tryk på **Genoptag**, og systemet behandler objektglas i STAT-objektglasholderen.

Bemærk: Hvis objektglas blev fjernet fra en objektglasholder, når behandlingen blev sat på pause, for eksempel hvis et objektglas er på et af instrumentets trin, returnerer den Digitale scanner disse objektglas til en objektglasholder, før den behandler objektglassene i STAT-objektglasholderen.

Status for objektglassene i STAT-objektglasholderen vises på berøringskærmen.

9. Når objektglassene i STAT-objektglasholderen er fuldført, genoptages behandlingen af objektglassene fra objektglasholderen med positionen med det laveste nummer. Brug knappen **Isæt/Fjern** for at fjerne STAT-objektglasholderen, eller vent med at fjerne STAT-objektglasholderen, indtil behandlingen af alle objektglasholderne er fuldført.

ANNULLER BEHANDLING

Brug knappen **Stop** for at annullere behandlingen. Knappen **Stop** vises, mens den digitale scanner behandler objektglas. Knappen **Stop** vises også, når behandlingen er afbrudt med knappen **Isæt/Fjern**.

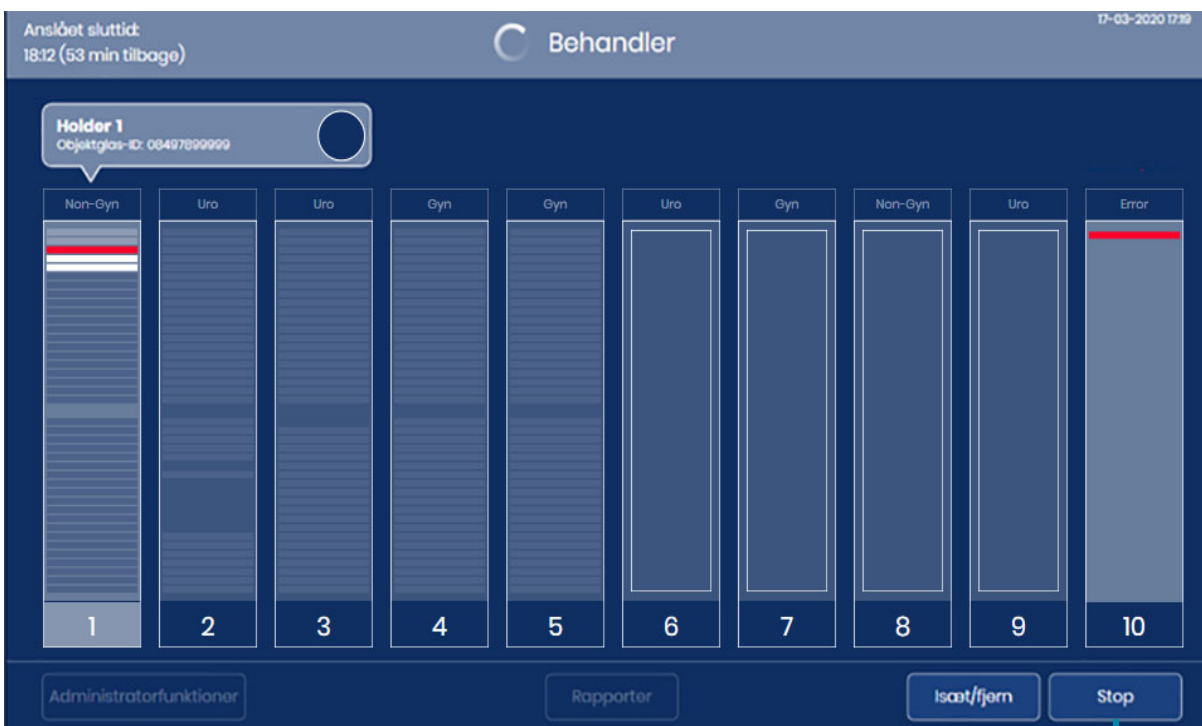
Knappen **Stop****Figur 4-22 Knappen Stop**

Instrumentet afslutter det aktuelle trin for igangværende objektglas og returnerer disse objektglas til en objektglasholder.

Vælg "Ja" på bekræftelsesskærmen for at fortsætte med at lukke ned.

Berøringskærmen vender tilbage til hovedskærmen "Klar til scanning".

NEDLUKNING AF DEN DIGITALE SCANNER

ADVARSEL: Afbryd aldrig strømforsyningen til udstyret uden at lukke systemet ned via brugergrænsefladen!

Den Digitale scanner er beregnet til at være tændt. I tilfælde af at den Digitale scanner skal slukkes, skal du følge disse instruktioner.

Normal nedlukning

Digital scanner-computer

1. Stop enhver behandling af objektglas, eller vent indtil den Digitale scanner er inaktiv.
2. På hovedskærmen skal du trykke på **Administratorfunktioner**.

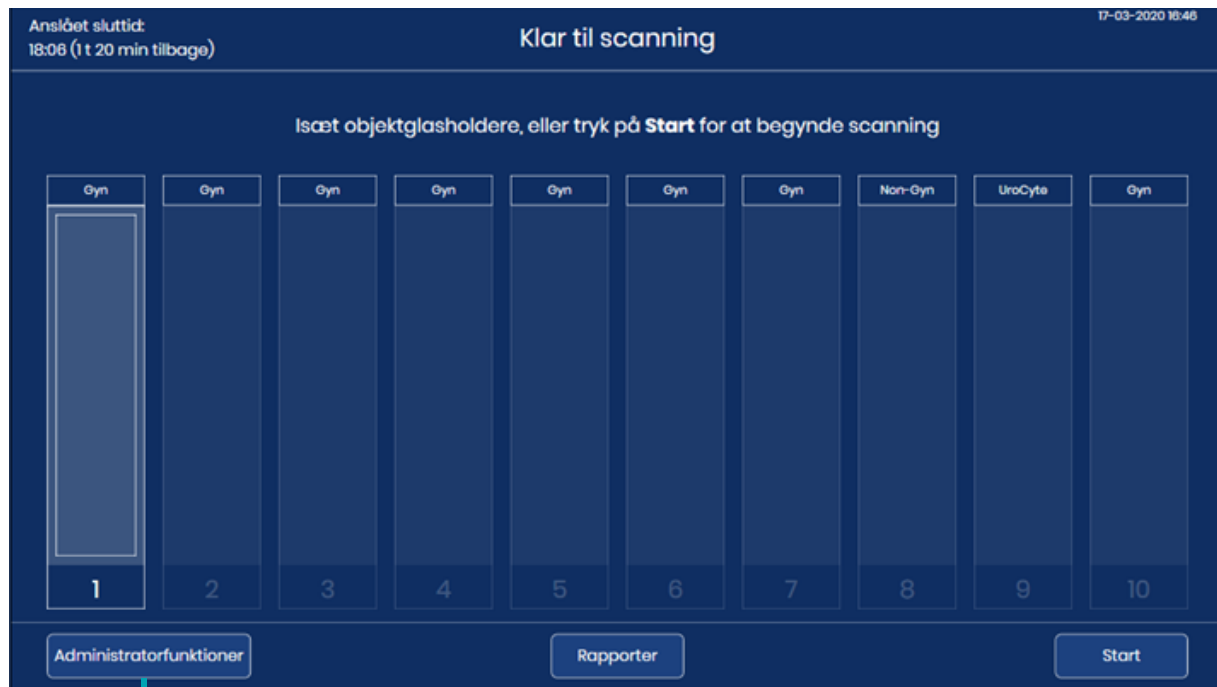

Knappen **Administratorfunktioner**

Figur 4-23 Tryk på Administratorfunktioner fra hovedskærmen

4

BETJENING AF DEN DIGITALE SCANNER

- Tryk på afbryderknappen på skærmen Administratorfunktioner.

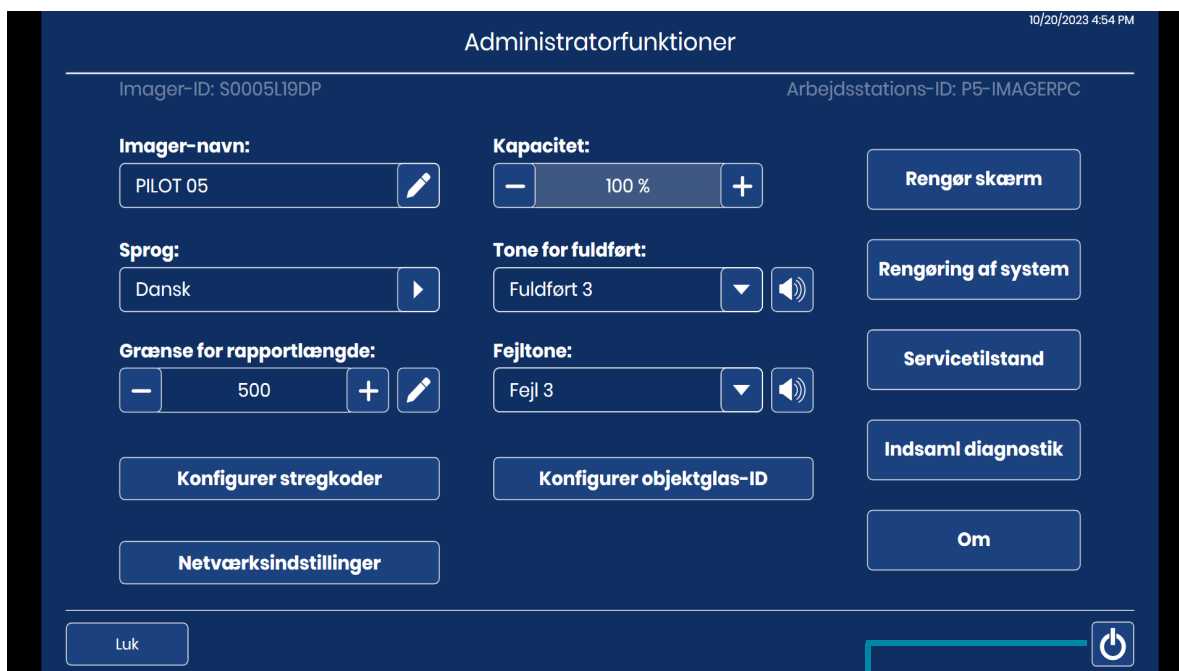

Afbryderknap til at slukke for den Digitale scanner-computer

Figur 4-24 Afbryderknap på berøringsskærmen

- Vælg **Sluk** på bekræftelsesskærmen for at fortsætte med nedlukning. (Se Figur 4-25).

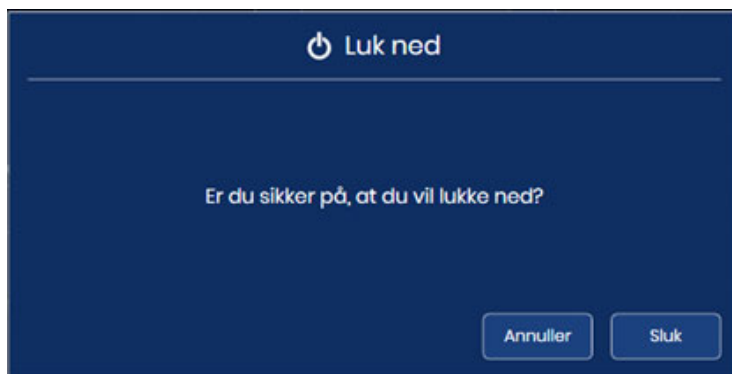

Figur 4-25 Bekræft nedlukning

- Den Digitale scanner-computer lukker ned. Touchskærmen på Digital Scanner-processoren og statusindikatorerne slukkes.

Digital scanner

1. For fuldstændigt at fjerne strømmen fra den Digitale scanner, efter Digital Scanner-computeren er lukket, skal du trykke på vippekontakten på bagsiden af den Digitale scanner. Se Figur 1-7.

Nedlukning på grund af strømafbrydelse

I tilfælde af strømafbrydelse skal du følge de normale instruktioner for at tænde instrumentet, når strømmen er vendt tilbage. Se "Sådan strømforsynes udstyret" på side 4.3.

Hvis instrumentet tages ud af drift (længerevarende nedlukning)

Hvis udstyret skal flyttes efter installationen, kontaktes teknisk support hos Hologic. Se Kapitel 8, Serviceoplysninger.

Hvis den Digitale scanner skal lukkes ned i længere tid, skal du følge nedlukningsinstruktionerne på "Nedlukning af den Digitale scanner" på side 4.35.

Fjern alle objektglasholdere fra den Digitale scanner, og opbevar patientens objektglas sikkert.

Luk lågen.

Frakobl netledningen til den Digitale scanner.

**AFSNIT
M****GENSTART AF SYSTEMET**

Hvis den Digitale scanner genstartes af en eller anden grund:

1. Luk komponenterne som beskrevet i "Nedlukning af den Digitale scanner" på side 4.35.
2. Lad der gå 15 sekunder, før du tænder for den Digitale scanner og Digital scanner-computeren. Se "Sådan strømforsynes udstyret" på side 4.3.

4

BETJENING AF DEN DIGITALE SCANNER

Denne side er bevidst tom.

Kapitel 5

Vedligeholdelse af Digital scanner

Systemet skal vedligeholdes regelmæssigt for at sikre pålidelig ydeevne. Udfør vedligeholdelse af systemet som beskrevet i dette afsnit. Systemet kræver årligt supplerende forebyggende vedligeholdelse af Hologic-servicepersonale.

Ugentligt eller oftere	Rengør køstationen og objektglas-gribearmene
	Rengør objektglasholderdækket
	Rengør makrostationen
	Rengør objektglasholdere
Efter behov	Rengør verifikationschippen
	Rengør scanningsstationens objektglasholder
	Rengør berøringskærmen
	Rengør Imagers yderside

Rengøring af system

Når en komponent på indersiden af den digitale scanner skal rengøres, skal du bruge **Rengør system**-tilstanden. Rengør system-tilstanden deaktiverer håndteringsarmen for objektglas, så operatøren forsigtigt kan flytte armen for bedre adgang til instrumentets indre.

1. Vælg **Administratorfunktioner** på hovedskærmen. Vælg derefter **Rengør system**.

Rengøring af system

Figur 5-1 Knappen Rengør system

2. På bekræftelsesskærmen skal du trykke på **OK** for at deaktivere motorerne, så operatøren kan få adgang til dele af den digitale scanner. Tryk på **Annuller** for at annullere og vende tilbage til skærbilledet Administratorfunktioner.

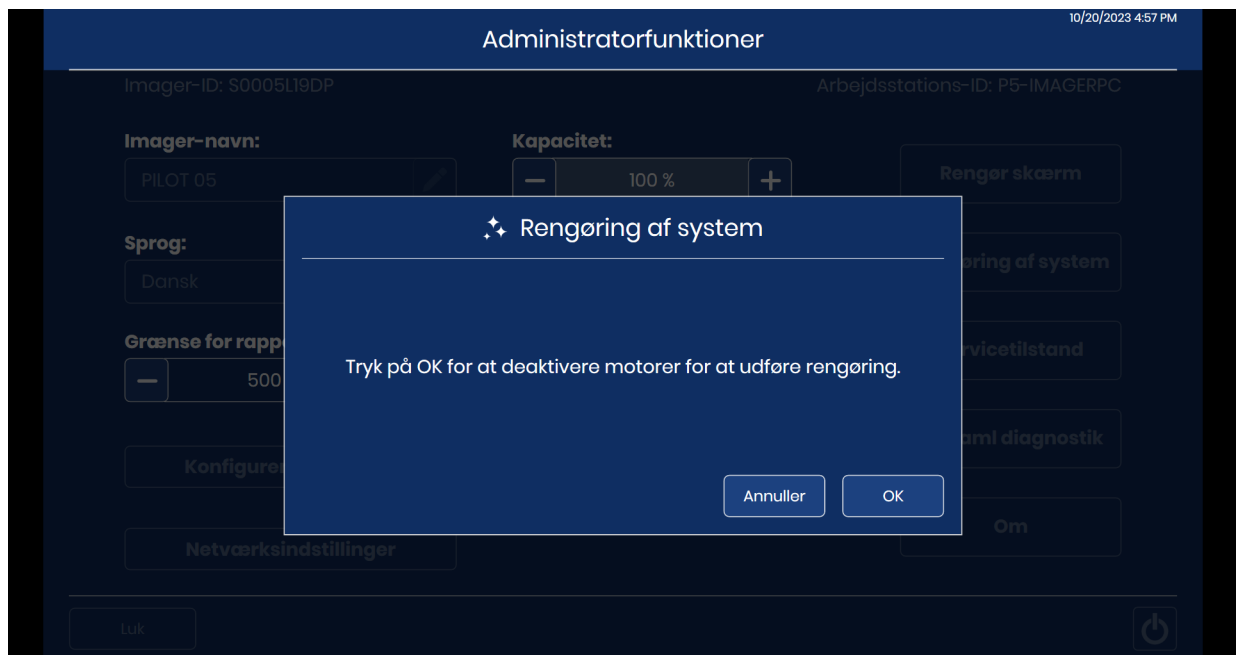

Figur 5-2 Rengør system-tilstand for at deaktivere motorer

3. Åbn vinduet og/eller døren for at få adgang til det indre af scanneren. I tilstanden **Rengør system** kan objektglashåndteringsarmen og makrohjelmen flyttes.
 - For at flytte objektglashåndteringsarmen skal du forsigtigt skubbe, trække eller rotere objektglashåndteringsarmen. Objektglashåndteringsarmen vil bevæge sig til venstre, højre, fremad, bagud, op eller ned.
 - For at flytte makrohjelmen skal du løfte den forsigtigt op.

Forsigtig: Berør kun de komponenter, der er beskrevet i denne vedligeholdelsesvejledning, inde i den digitale scanner. Andre, sarte komponenter skal være i den korrekte position og ubeskadigede, for at den digitale scanner kan fungere korrekt.

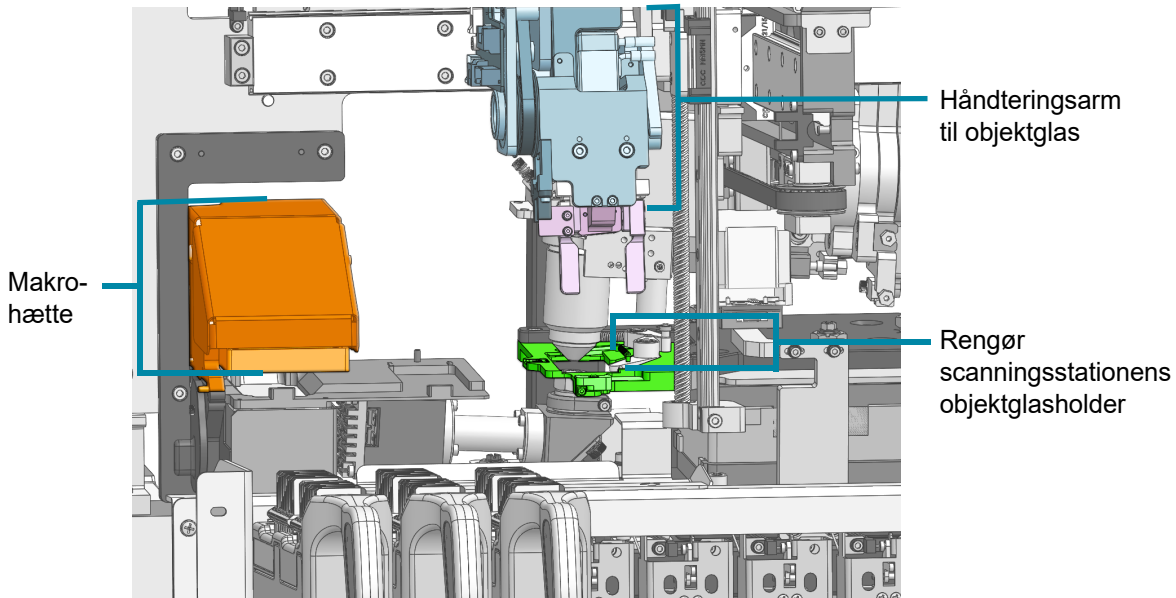

Den indvendige del af den digitale scanner – afdækninger fjernet for at vise oplysninger

Figur 5-3 Rengør system: Makrohætte, håndteringsarm for objektglas og objektglasholder ved billedbehandlingsstationen kan bevæges

5

VEDLIGEHOLDELSE AF DIGITAL SCANNER

4. Når rengøringen er afsluttet, skal du lukke lågen og vinduet. Både låge og vindue skal være lukket, før **OK**-knappen er tilgængelig på berøringsskærmen. Tryk **OK** for at nulstille den digitale scanner og vende tilbage til skærmen Administrative indstillinger.

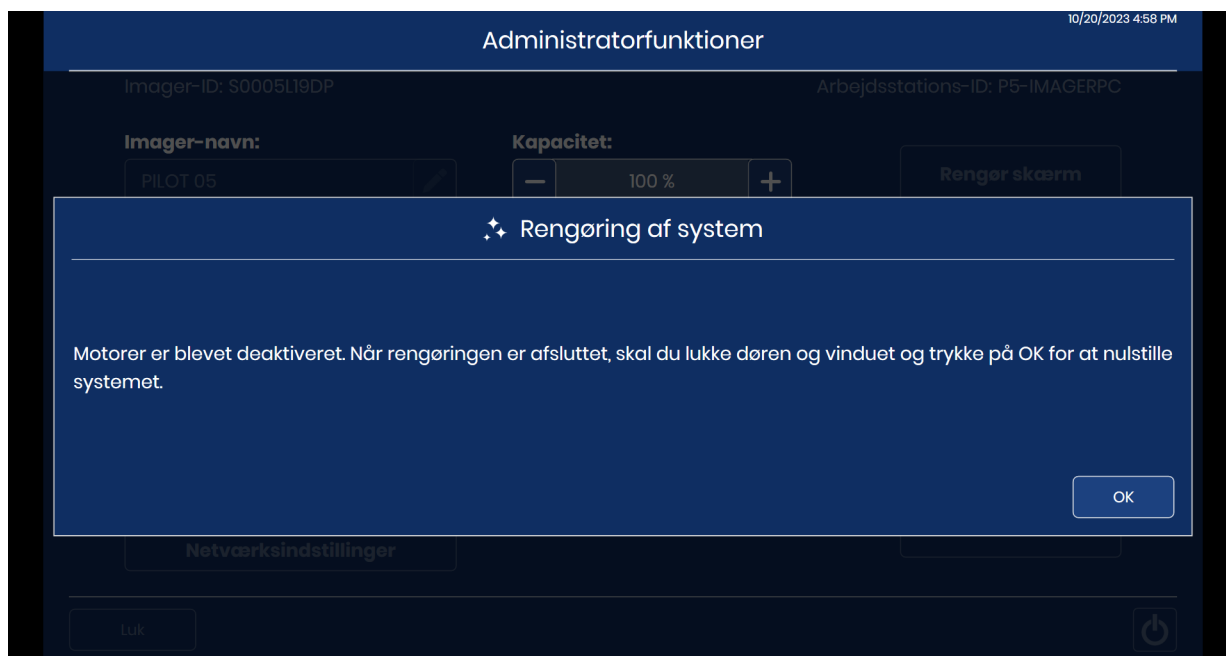

Figur 5-4 Nulstil systemet, når rengøringen er færdig

AFSNIT
A

UGENTLIGT

De ugentlige vedligeholdelsesopgaver kan udføres oftere afhængigt af instrumentbrug i dit laboratorium.

Rengør køstationen og objektglasgribearmene

1. Vent, indtil instrumentet er inaktivt (ikke behandler objektglas). Indstil den digitale scanner i Rengør system-tilstand. (Se "Rengøring af system" på side 5.2.) Åbn vinduet.
2. Flyt håndtagsarmen for objektglas, så objektglas-gribearmene er nemme at nå. Tør alt glasstøv og snavs af køstationen og objektglas-gribearmene i den digitale imager med en fnugfri serviet, fugtet med deioniseret vand.
3. Aftør derefter køstationen og objektglas-gribearmene med en fnugfri serviet, der er fugtet med 70 % alkohol. Lad køstationen og objektglas-gribearmene tørre, før du bruger processoren.

ADVARSEL: Skarpe kanter

Objektglas-gribearmens fingre har skarpe kanter. Vær forsigtig, når du rengør objektglas-gribearmens fingre.

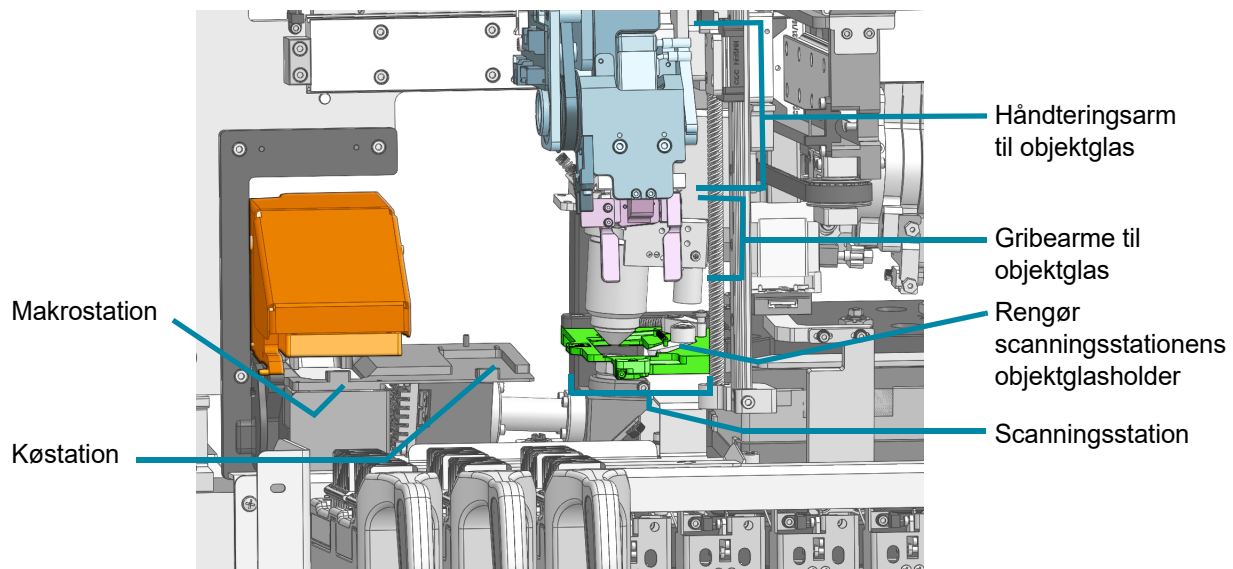

Den indvendige del af den Digitale scanner – afdækninger fjernet for at vise detaljer

Figur 5-5 Makrostation, Køstation, Scanningsstation og objektglas-gribearm

ADVARSEL: Glas

Instrumentet anvender objektglas, der har skarpe kanter. Desuden kan objektglassene gå i stykker i emballagen eller i instrumentet. Udvis forsigtighed ved håndtering af objektglas og ved rengøring af instrumentet.

Rengør makrostationen

Over tid opbygges der støv på makrostationen. Brug en manuel luftblæser eller kombineret linseblæser/rengøringsbørste designet til at rense linser til forsigtigt at fjerne støv fra makrostationen.

1. Vent, indtil instrumentet er inaktivt (ikke behandler objektglas). Indstil den digitale scanner i Rengør system-tilstand. (Se "Rengøring af system" på side 5.2). Åbn vinduet. Bær rene nitrilhandsker, og undgå at berøre bordoverfladerne.
2. Flyt håndteringsarmen for objektglas, så makrostationen er nem at nå. Tryk ikke på makrostationen. Tør forsigtigt alt glasstøv og snavs fra makrostationen med en fnugfri serviet fugtet med deioniseret vand. Se figur 5-5.
3. Klem på bolden til luftblæseren med kompressor eller den kombinerede linseblæser/børste for at blæse støvet forsigtigt væk fra makrostationen.
4. Luk vinduet.

FORSIGTIG: Brug ikke drivmiddel såsom trykluft på dåse, da komponenterne omkring makrostationen kan blive beskadiget.

ADVARSEL: Glas

Instrumentet anvender objektglas, der har skarpe kanter. Desuden kan objektglassene gå i stykker i emballagen eller i instrumentet. Vær forsigtig ved håndtering af objektglas og rengøring af instrumentet.

Rengør objektglasholderdækket

Rengør ugentligt omkring bunden af behandlingsområdet med 70 % alkohol og fnugfri servietter. Brug handsker under rengøring.

Fjern alle objektglasholdere fra den Digitale scanner.

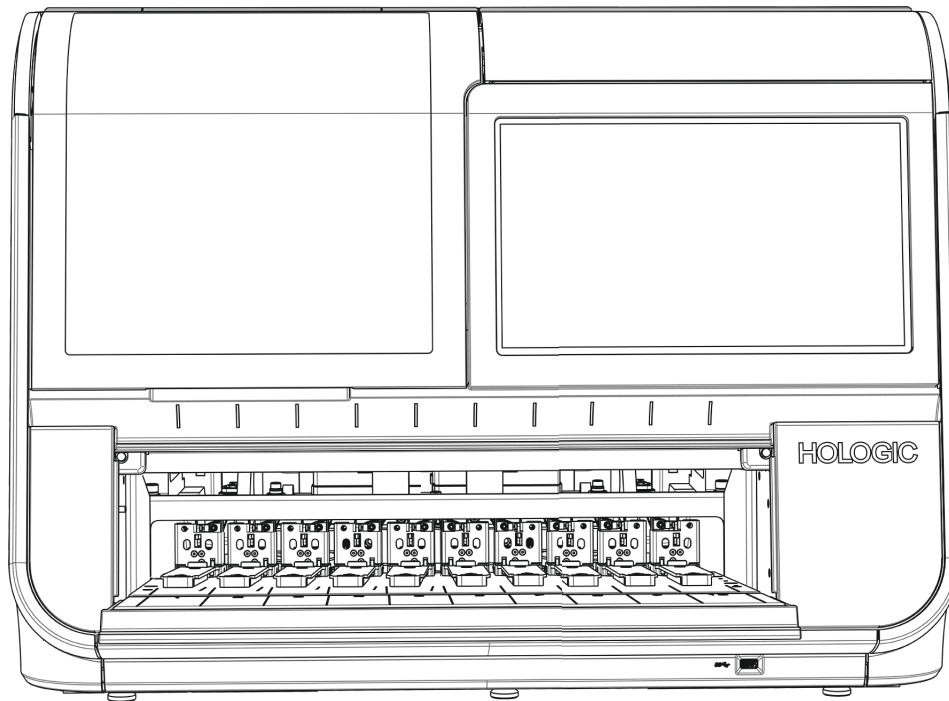

Figur 5-6 Fjern objektglasholderne for at aftørre objektglasholderdækket

Aftør alt glasstøv og snavs fra objektglasholderdækket, skinnerne, der holder objektglasholderne, og indersiden af lågen. Se Figur 1-9.

Sprøjt ikke vand eller rengøringsmiddel på indersiden af den Digitale scanner.

FORSIGTIG: For at undgå at beskadige sensorerne bagest i isætningsområdet må du ikke røre ved mekanismen og sensorerne bagest i isætningsområdet.

Rengør objektglasholdere

Rengør en tom objektglasholder, der ikke har nogen objektglas eller farvevugger i, med vand og sæbe. Det valgfri låg til objektglasholderen kan også rengøres med vand og sæbe.

Lad objektglasholderen og låget tørre helt, inden du bruger dem.

Rengør objektglasholderne, når de ikke er sat iden Digitale scanner.

Rengør verifikationschippen

Scanningsbordet er sart. Det skal være i samme position og fri for ridser for at opnå den korrekte ydeevne af den Digitale scanner. Verifikationschippen eller "V-chip" er et lille stykke objektglas, der er fastgjort permanent til scanningsbordet.

Over tid ophobes der støv på scanningsbordet, og verifikationschippen skal rengøres med en manuel luftblæser eller en kombineret linseblæser/renebørste, der designet til rengøring af linser. Et laboratorium, der scanner et stort antal objektglas, skal muligvis rense verifikationschippen dagligt.

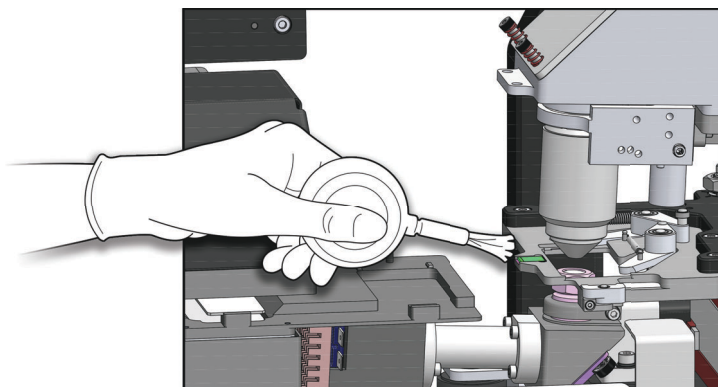

Figur 5-7 Rengør verifikationschippen

1. Vent, indtil instrumentet er inaktivt (ikke behandler objektglas). Indstil den digitale scanner i Rengør system-tilstand. (Se "Rengøring af system" på side 5.2). Åbn vinduet. Bær rene nitrilhandsker, og undgå at berøre bordoverfladerne.
2. Flyt håndteringsarmen for objektglas, så scanningsstationen er let at nå. Klem på bolden til luftblæseren med kompressor eller den kombinerede linseblæser/børste for at blæse støvet forsigtigt væk fra verifikationschippen.
3. Luk vinduet.

FORSIGTIG: Brug ikke drivmiddel såsom trykluft på dåse, da komponenterne omkring verifikationschippen kan blive beskadiget. Aftør ikke verifikationschippen, da den eller komponenterne i nærheden af den kan blive ridset af snavs.

ADVARSEL: Glas

Instrumentet anvender objektglas, der har skarpe kanter. Desuden kan objektglassene gå i stykker i emballagen eller i instrumentet. Vær forsigtig ved håndtering af objektglas og rengøring af instrumentet.

Rengør scanningsstationens objektglasholder

Scanningsbordet er sart. Det skal være i samme position og fri for ridser for at opnå den korrekte ydeevne af den digitale scanner. Billedstationens objektglasholder er den "C"-formede gribeam nær scanningsstadiet. Billedstationens objektglasholder har en objektglasholderarm og et objektglasholderhoved.

Over tid samler der sig støv på scanningsstationen, og der kan samle sig støv i scanningsstationens objektglasholder. Rengør scanningsstationens objektglasholder med en manuel luftblæser eller kombineret linseblæser/rengøringsbørste designet til rengøring af linser.

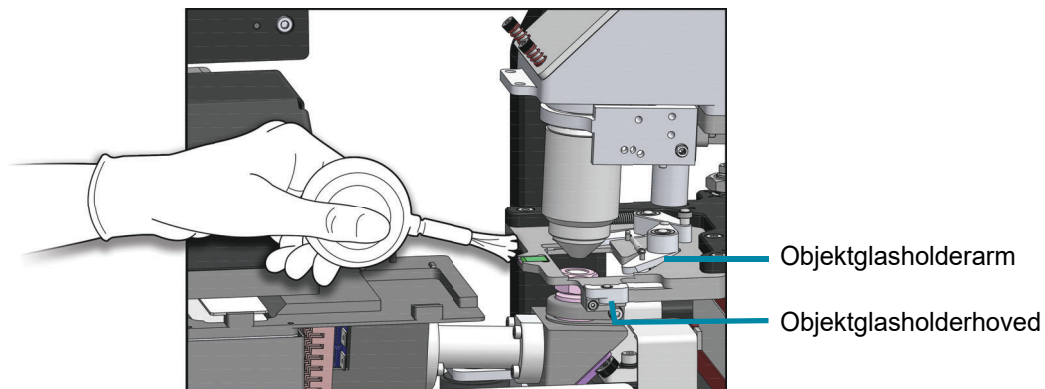

Figur 5-8 Rengør scanningsstationens objektglasholder

1. Åbn vinduet, når den digitale scanner er inaktiv. Vent, indtil instrumentet er inaktivt (ikke behandler objektglas). Indstil den digitale scanner i Rengør system-tilstand. (Se "Rengøring af system" på side 5.2.) Åbn vinduet. Bær rene nitrilhandsker, og undgå at berøre bordoverfladerne.
2. Flyt håndteringsarmen for objektglas, så scanningsstationen er let at nå. Klem på bolden til luftblæseren med kompressor eller den kombinerede linseblæser/børste for at blæse støvet forsigtigt væk fra scanningsstationens objektglasholder.
3. Luk vinduet.

CAUTION: Brug ikke drivmiddel såsom trykluft på dåse, da komponenterne omkring scanningsbordet kan blive beskadiget. Aftør ikke scanningsstationens objektglasholder, da den eller komponenterne i nærheden af den kan blive ridset af snavs.

ADVARSEL: Glas

Instrumentet anvender objektglas, der har skarpe kanter. Desuden kan objektglassene gå i stykker i emballagen eller i instrumentet. Vær forsigtig ved håndtering af objektglas og rengøring af instrumentet.

Rengør berøringsskærmen

Rengør berøringsskærmen på brugergrænsefladen med en fnugfri klud let fugtet med 70 % alkohol.

1. Vælg **Administratorfunktioner** på hovedskærmen. Vælg derefter **Rengør skærm**.

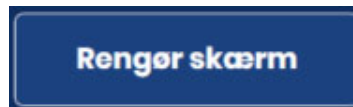

Figur 5-9 Knappen Rengør skærm

2. På bekræftelsesskærmen skal du trykke på **OK** for at låse berøringsskærmen, så berøringsskærmen kan rengøres. Tryk på **Annuller** for at annullere og vende tilbage til skærbilledet Administratorfunktioner.

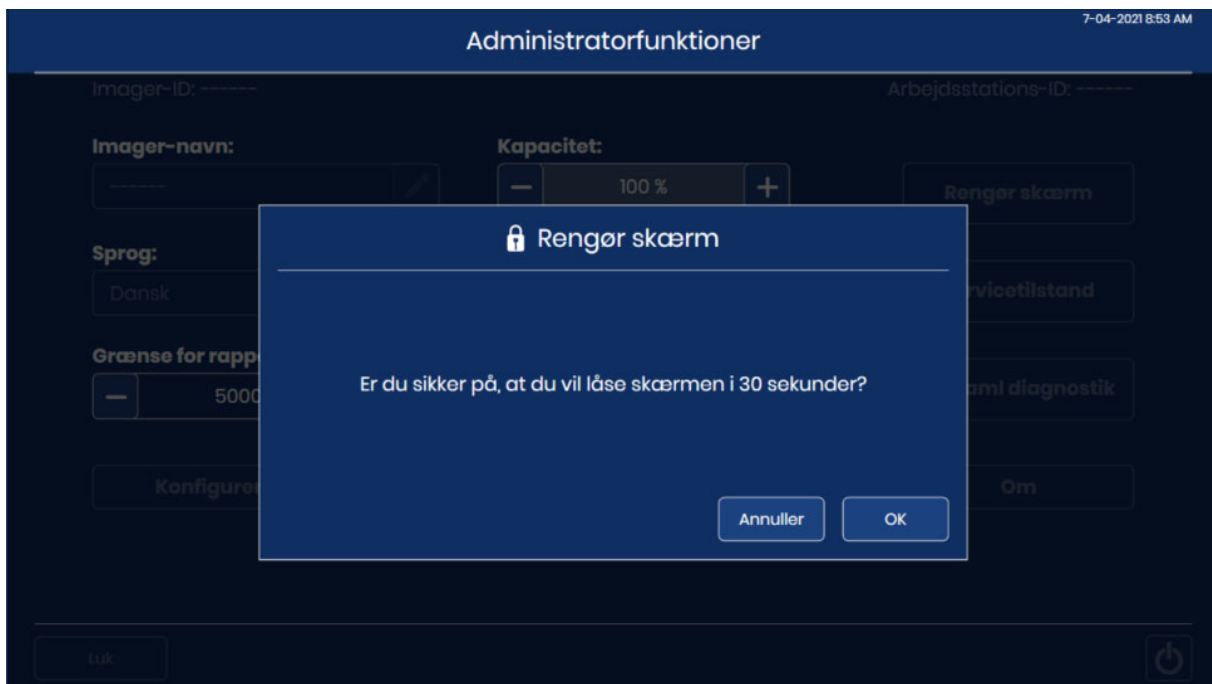

Figur 5-10 Bekræft, at berøringsskærmen er deaktiveret til rengøring

3. Systemet deaktiverer berøringskærmen i 30 sekunder, så berøringskærmen kan renses uden utilsigtet at aktivere knapper eller slukke for den Digitale scanner.

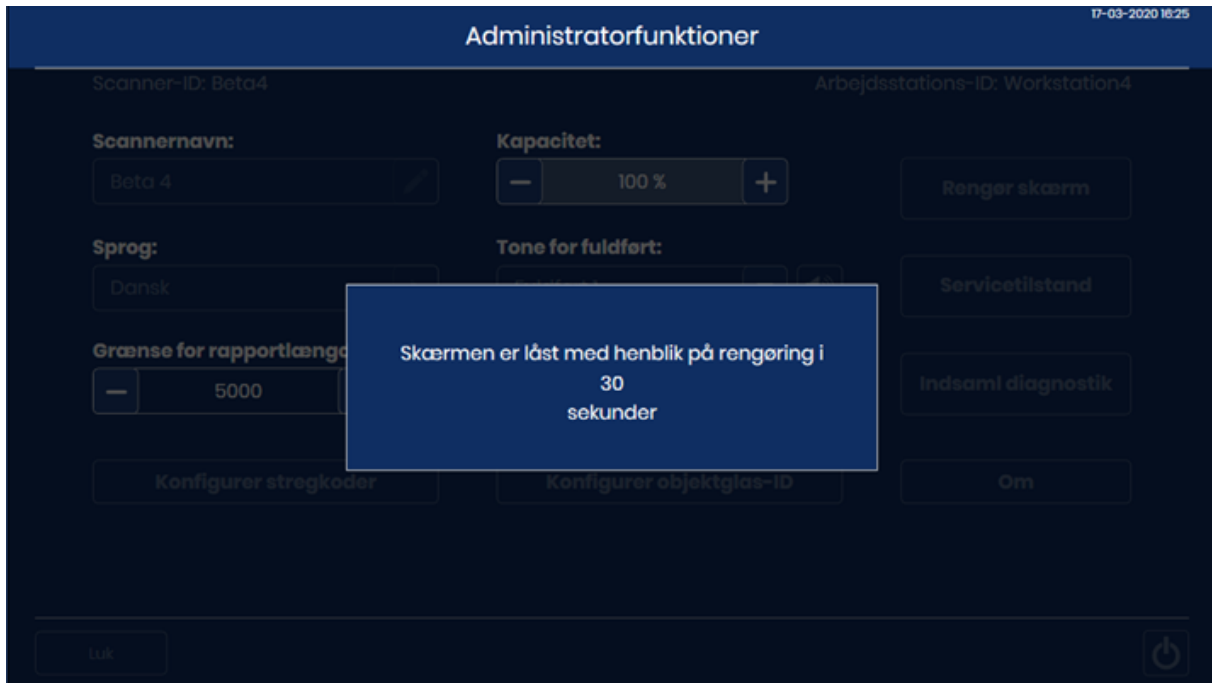

Figur 5-11 Rengør skærm tæller ned i 30 sekunder

Forsigtig: Anvend ikke kraftige opløsningsmidler på lågen eller berøringskærmen på den Digitale scanner, såsom xylen, som kan beskadige overfladen på lågen eller berøringskærmen.

Rengør Imagers yderside

Til rengøring af vinduet er det bedst at bruge et almindeligt glasrengøringsmiddel. Åbn vinduet, og rengør den indvendige overflade med en fnugfri serviet. Luk vinduet, og rengør den udvendige side af den Digitale scanner med en fnugfri serviet.

5

VEDLIGEHOJDELSE AF DIGITAL SCANNER

AFSNIT C

FLYTNING AF IMAGER

Hvis det bliver nødvendigt at ændre placeringen af den Digitale scanner og den Digitale scanne-computer, skal du kontakte teknisk support hos Hologic eller den lokale Hologic-forhandler. Et servicebesøg er påkrævet.

Forsendelse af udstyret til en ny placering:

Hvis den Digitale scanner skal sendes til et nyt sted, skal du kontakte teknisk support hos Hologic eller den lokale Hologic-forhandler. Se Kapitel 8, Serviceoplysninger.

Genius Digital scanner

Rutinemæssig vedligeholdelse i måneden: _____

Dato	Ugentligt				Efter behov			
	Rengør køstationen og objektglasgribearmene side 5.5	Rengør makrostationen side 5.6	Rengør objektglasholderdækket side 5.7	Rengør objektglasholdere side 5.7	Rengør verifikationschippen side 5.8	Rengør objektglasholderen side 5.9	Rengør berøringsskærmen side 5.10	Rengør ydersiden af Digital scanner side 5.11
1								
2								
3								
4								
5								
6								
7								
8								
9								
10								
11								
12								
13								
14								
15								
16								
17								
18								
19								
20								
21								
22								
23								
24								
25								
26								
27								
28								
29								
30								
31								

Denne side kan fotokopieres.

Denne side er bevidst tom.

Kapitel 6

Fejlfinding

AFSNIT
A

BILLEDSTYRINGSSERVEREN ER OFFLINE

Den digitale scanner skal have en aktiv forbindelse til scanningsstyringsserveren for at kunne vise objektglas eller vise data, der beskriver objektglas. Billedstyringsserveren skal have tilstrækkelig lagerkapacitet til rådighed, for at den digitale scanner kan overføre data til scanningsstyringsserveren.

Billedstyringsserveren er offline – tilslutter igen

Hvis kommunikationen mellem den digitale scanner og scanningsstyringsserveren forstyrres, bliver banneret øverst på berøringskærmen rødt. Systemets statuslys blinker rødt. Der kan ikke scannes objektglas, før forbindelsen til billedstyringsserveren er gendannet.



Figur 6-1 Ingen forbindelse mellem Billedstyringsserveren og den Digitale scanner

Kontrollér, at kablet til scanningsstyringsserveren er tilsluttet korrekt til den digitale scanner-computer. Kontrollér, at billedstyringsserveren kører. Kontrollér, at netværksindstillingerne for billedstyringsserveren er korrekte. Dette kan kræve hjælp fra institutionens netværksadministrator.

Billedstyringsserveren er offline – lager fuldt

Kommunikation mellem den digitale scanner og billedstyringsserveren registrerer mængden af tilgængelig lagerkapacitet på billedstyringsserveren. Hvis billedstyringsserveren nærmer sig fuld lagerkapacitet, bliver banneret hen over toppen af den digitale scanners berøringsskærm rødt. Systemets statuslys blinker rødt. Objektglas kan ikke scannes, før lagringskapaciteten er tilgængelig på scanningsstyringsserveren.



Figur 6-2 Utilstrækkelig lagerplads tilgængelig på billedstyringsserveren

En operatør ved den digitale scanner kan overvåge lagerkapaciteten af billedstyringsserveren. Se "Netværksindstillinger" på side 3.22. En laboratorieleder eller administrator på en Genius-gennemgangsstation kan ændre indstillingerne for arkivering eller objektglasstyring for at frigøre lagerkapacitet på billedstyringsserveren. Se Genius-gennemgangsstationens brugervejledning for yderligere oplysninger.

Bemærk: På laboratorier, der bruger objektglasstyringsfunktionen, begynder objektglasstyringsfunktionen at slette objektglas kl. 03.00. Starttidspunktet kan ikke ændres af en laboratorieadministrator eller administrator på gennemgangsstationen. For at undgå en fuld server bør indstillinger af arkivering og objektglasstyring konfigureres ved installationen og justeres, når der er en ændring i mængden af objektglas, der behandles i dit laboratorium. Overvej objektglasmængde, før lageret på Genius-billedstyringsserveren nærmer sig fuld kapacitet.

Når tilstrækkelig lagerkapacitet er tilgængelig på billedstyringsserveren, lyser det digitale scanner-systems indikatorlamper grønt, og objektglas kan scannes.

AFSNIT
B

OBJEKTGLASHÆNDELSER

De Digitale scannerfejl sorteres i to grupper: Objektglashændelser og Imager-fejl.

Under behandlingen logges objektglashændelser i en fil og vises på brugergrænsefladen med en rød stribe i statussen for en objektglasholder. For at se detaljerne i en objektglashændelse, mens den Digitale scanner stadig behandler en objektglasholder, skal du trykke på rektanglet, der repræsenterer objektglasholderen, som vist i Figur 3-6. Oplysninger om at generere en log over objektglashændelser findes i "Log over objektglashændelser" på side 3.46.

Når der anvendes en fejlholder, vises objektglashændelser også i Fejlholderrapporten. Se "Fejlholderrapport" på side 3.56.

Objektglasfejl forekommer, når objektglas af en eller anden grund ikke kan scannes (gælder ikke, hvis disse allerede er scannet). Når behandlingen er udført eller stoppet, skal du inspicere de pågældende objektglas, der er anført i loggen over objektglashændelser, for at se om objektglasproblemet kan afhjælpes, og objektglasset kan scannes i en anden kørsel.

Bemærk: Hvis et objektglas ikke behandles korrekt af den Digitale scanner, kan dets billede ikke gennemgås på Gennemgangsstationen.

Nedenfor følger en liste over objektglashændelser. Objektglasset scannes ikke, når der forekommer en objektglashændelse.

Tabel 6.1 Meddelelser ved objektglashændelser

Hændelseskode	Hændelsesbeskrivelse	Mulig årsag	Korrigerende handling
E0001	Objektglas er blevet scannet tidligere	Objektglasset er blevet scannet.	Objektglasset er klar til gennemgang på Gennemgangsstationen.
		Dobbelt objektglas-accessions-ID.	Brug forespørgslen Objektglassøgning (side 3.44). Bekræft, at ID'et er unikt. Hvis der er et dobbelt nummer, skal begge patientposter afstemmes. Den ene påsættes en ny etiket og objektglasset behandles igen.

Tabel 6.1 Meddelelser ved objektglashændelser

Hændelseskode	Hændelsesbeskrivelse	Mulig årsag	Korrigerende handling
E0002	Objektglassets stregkode kunne ikke læses	Forkert type objektglas eller etiket.	Bekræft, at der anvendes et ThinPrep-objektglas. Kontroller, at den Digitale scanner er konfigureret til at læse det stregkodeformat eller OCR-format, der bruges i laboratoriet. Se "Konfigurerer stregkoder" på side 3.25.
		Forkert accessions-ID-format. Fejltrykt objektglas-ID.	Tjek etikettens tilstand, og at ID'et er i et format, som den Digitale scanner kan læse. Se "Mærkning af objektglas" på side 4.7.
		Objektglas ikke isat korrekt i objektglasholder.	Læg objektglasset i objektglasholderen med etiketten opad og væk fra objektglasholderens håndtag.
		Mulig funktionsfejl på makrostationen.	Prøv at behandle objektglasset igen. Kontakt Teknisk support, hvis fejlen varer ved.
E0007	Scanning af objektglas mislykkedes pga. fokus-QC	Objektglasetiket, der går ud over højre side af objektglasetiketområdet, hvilket får objektglasset til ikke at sidde ordentligt i scanningsbordet	Kontroller, at etiketten er sat korrekt på objektglasset uden at stikke udenfor. Ret etiketten, og forsøg at scanne objektglasset igen.
		Objektglasset eller dækglasset kan være ridset.	Kontrollér, om objektglasset eller dækglasset er ridset. Forsøg at scanne objektglasset igen.
		Der kan være snavs på objektglasset eller på scanningsbordet.	Kontrollér for snavs. Fjern eventuelt snavs fra objektglasset. Hvis der er snavs på scanningsbordet, skal du rense billedstationens objektglasholder. Rengør scanningsstationens objektglasholder. Se "Rengør scanningsstationens objektglasholder" på side 5.9.
		Muligt problem med scanning af objektglas på instrumentet	Prøv at behandle objektglasset igen. Kontakt Teknisk support, hvis fejlen varer ved.
E0009	Scanning af objektglas mislykkedes pga. overmættede billeder	Muligt problem med scanningsfrekvens eller belysning under scanning.	Prøv at behandle objektglasset igen. Kontakt Teknisk support, hvis fejlen varer ved.

Tabel 6.1 Meddelelser ved objektglashændelser

Hændelseskode	Hændelsesbeskrivelse	Mulig årsag	Korrigerende handling
E0010	Scanning af objektglas mislykkedes pga. en forstyrrelse på scanningsbordet	Bordet bevægede sig eller blev påvirket under scanning.	Under betjening er den Digitale scanner følsom over for vibrationer. Den skal anbringes på en solid, plan flade i god afstand fra centrifuger, vortex-mixere eller andet udstyr, der kan forårsage vibrationer. Placeres i afstand af al arbejdsuro såsom konstant gangtrafik, elevatorer og døre, der hyppigt bliver åbnet og lukket.
E0013	Stregkoden indeholder ugyldige tegn	Stregkoden til objektglas-ID'et har tegn, der ikke accepteres af den Digitale scanner for den pågældende stregkodetype.	Påsæt en ny etiket på objektglasset med korrekt ID-format. Se Tabel 4.1 på side 4.7.
E0014	Kunne ikke gribe makro. Objektglasset blev fjernet manuelt af operatøren	Objektglas-gribearmen fik ikke ordentligt fat i et objektglas, eller objektglasset blev manuelt fjernet af operatøren.	Hvis objektglasset blev fjernet manuelt af operatøren, skal objektglasset behandles igen. Kontroller, at objektglasset er korrekt forsynet med dækglas og mærket. Se "Mærkning af objektglas" på side 4.7. Kontakt Teknisk support, hvis fejlen varer ved.
E0015	Kunne ikke parse stregkode	Det ID, der er trykt på objektglasetiketten, kan ikke bruges af Genius Digital Diagnostics System.	Indstillingerne for Konfigurer objektglas-ID på den Digitale scanner er for lange eller for korte til objektglasset. Ret indstillingerne for Konfigurer objektglas-ID. Se "Konfigurer objektglas-ID" på side 3.29.
		Det ID, der er trykt på objektglasetiketten, er korrekt, og indstillingerne for Konfigurer objektglas-ID er forkerte.	
		Indstillingerne for Konfigurer objektglas-ID er korrekte, og det ID, der er trykt på objektglas-etiketten er forkert (for langt, for kort, anvender ikke et angivet tegn).	Kontroller, det ID, der er trykt på objektglasetiketten, er i det korrekte format til laboratoriet. Påsæt en ny etiket på objektglasset med korrekt ID-format.

Tabel 6.1 Meddelelser ved objektglashændelser

Hændelseskode	Hændelsesbeskrivelse	Mulig årsag	Korrigerende handling
E0016	Scanning af objektglas mislykkedes pga. fejl med cellefokus	Et problem med prøvetagning eller præparation af objektglasset betyder, at cellepletten er blank eller meget svag.	Sørg for, at de korrekte procedurer til prøvetagning og procedurer til præparering af objektglas følges. Se instruktionerne i betjeningsvejledningen til ThinPrep-processor.
		Et problem med den Digitale scanner betyder, at objektglasset er i en position, der er svær at scanne.	Prøv at behandle objektglasset igen. Kontakt Teknisk support, hvis fejlen varer ved.
E0004, E0008, E0011, E0012, E0017, E0018	Hændelser med objektglasbehandling	---	Prøv at behandle objektglasset igen. Kontakt Teknisk support, hvis fejlen varer ved.

Der er tre typer fejl i den Digitale scanner: Fejl, som systemet selv kan afhjælpe, fejl, der kan afhjælpes af brugeren og uoprettelige fejl.

Alle fejl i den Digitale scanner logges i en fil, som kan åbnes via brugergrænsefladen. Se "Log over scannerfejl" på side 3.48.

Fejl, som systemet selv kan afhjælpe

Disse fejl, som automatisk afhjælpes, er fejl i den digitale scanner, der ikke kræver handling fra hverken brugeren eller servicepersonale for at gendanne efter fejlen. Når den digitale scanner støder på en sådan fejltilstand under behandlingen, har den en række trin at udføre for at gendanne fra tilstanden.

Når den digitale scanner har afhjulpet fejlen, vender den tilbage til behandling af objektglas og fortsætter fra det sted, hvor den digitale scanner stoppede før fejlen. En meddelelsesboks viser fejlnummeret og den korte beskrivelse. Tryk på knappen **Luk** for at bekræfte og lukke meddelelsesboksen. (Se Figur 6-3).

Hvis den akustiske alarm er aktiveret, lyder alarmen, indtil du enten trykker på knappen **Alarmlyd fra** eller på knappen **Luk**. Systemets statuslys blinker rødt.



Figur 6-3 Brugerbekendtgørelse: Fejl, der kan afhjælpes

Brugerkorrektionsfejl

Ved fejl, der kan afhjælpes af brugeren, skal den Digitale scanner bruge hjælp fra brugeren til at afhjælpe fejlen. Når den Digitale scanner støder på en fejltilstand under behandling, der kan afhjælpes af brugeren, har den en række trin, der skal udføres for at genoprette fra tilstanden. Et eller flere trin kræver en handling fra operatøren – typisk at hjælpe med at flytte et objektglas.



Figur 6-4 Brugerkorrigerbar fejl (eksempel)

Forklaring til Figur 6-4	
①	Berøringskærmen viser, at behandlingen er stoppet med et rødt banner øverst.
②	Fejlkode vises. Se Figur 6-12 og Tabel 6.2 for yderligere oplysninger om fejlkoder.
③	Udover en beskrivelse af fejlen indeholder fejlmeddelelsen instruktioner til operatøren.
④	Hvis lydalarmer aktiveres, lyder alarmen, indtil du enten trykker på knappen Alarmlyd fra eller på knappen Luk . Systemets statuslys blinker gult.

Forklaring til Figur 6-4	
⑤	Aflæsningstrin For at løse visse fejl kan den digitale scanner bede operatøren om at fjerne et objektglas fra billedbehandlingsstationens objektglasholder. Ved fejl, hvor knappen Aflæs bord er tilgængelig, skal du trykke på knappen Aflæs bord . Den digitale scanner slipper grebet på objektglasset i scanningsstationens objektglasholder. Åbn vinduet for at fjerne objektglasset. Luk vinduet, og tryk på knappen Luk på berøringskærmen.
⑥	Ved brugerkorrigerbare fejl er knappen Luk tilgængelig, når operatøren hjælper med gendannelsen efter fejl. I dette eksempel vises knappen Luk , når operatøren har åbnet vinduet og fjernet objektglasset fra makroholderen.

Når den digitale scanner har afhjulpet fejlen, vender den tilbage til behandling af objektglas og fortsætter fra det sted, hvor den digitale scanner stoppede før fejlen.

Uoprettelige fejl

Ved uoprettelige fejl skal den digitale scanner nulstilles for at forsøge gendannelse. Ved nogle fejl kan operatøren muligvis følge vejledningen på berøringskærmen for at fjerne et objektglas og lade instrumentet køre gennem sin POST-test. Ved andre fejl skal den digitale scanner genstartes. I nogle tilfælde kan scanneren kræve et Hologic-servicebesøg.

Når der opstår en tilstand med en uoprettelig fejl, afbrydes objektglasbehandlingen.

Hvis den akustiske alarm er aktiveret, lyder alarmen, indtil du enten trykker på knappen **Alarmlyd fra** eller på knappen **Luk**. Systemets statuslys blinker rødt.



Figur 6-5 Uoprettelig fejl på scanneren, genstart påkrævet

Vinduet viser fejlnummeret, en kort beskrivelse af fejlen og afbryderknapp.

Forklaring til Figur 6-5	
①	Berøringskærmen viser, at den har en uoprettelig fejl, i et rødt banner øverst.
②	Fejlkode vises. Figur 6-12 og Tabel 6.2 for yderligere oplysninger om fejlkoder.
③	En beskrivelse af fejlen vises.
④	Hvis lydalarmer aktiveres, lyder alarmen, indtil du enten trykker på knappen Alarmlyd fra eller lukker instrumentet ned. Systemets statuslys blinker rødt.
⑤	Ved uoprettelige fejl vises knappen Servicetilstand i fejlmeddelelsen. Servicetilstand er beregnet til serviceteknikere fra Hologic og er beskyttet med adgangskode.
⑥	Ved uoprettelige fejl vises afbryderknappen i fejlmeddelelsen. For at forsøge gendannelse af fejl med en genstart eller for at lukke instrumentet skal du trykke på afbryderknappen.

1. Hvis alarmen afspilles, og du ønsker at slå alarmen fra, skal du trykke på knappen **Alarmlyd fra**.

Bemærk For at undgå objektglashændelsen "objektglas allerede behandlet", når den Digitale scanner genstarter, skal du fjerne objektglasholderne, hvis objektglas er blevet scannet, fra den Digitale scanner, før den Digitale scanner lukkes ned. Når den Digitale scanner lukker ned, kan den ikke holde styr på, hvor i batchen den stoppede. Når den Digitale scanner genstartes, optæller den lagerbeholdningen af objektglasholderne igen og vil forsøge at behandle objektglasset på den plads, der har det laveste nummer, i den objektglasholder, der har den laveste position (f.eks. plads 1 på objektglasholderen i position 1), uanset om objektglasset er blevet behandlet eller ej.

2. Tryk på **Afbryderknappen** på berøringsskærmen for at lukke den Digitale scanner-applikation og for at slukke for den Digitale scannercomputer.
3. Tryk på vippekontakten på bagsiden af den Digitale scanner for at slukke helt for den Digitale scanner.
4. Åbn vinduet, og fjern eventuelle objektglas, der befinder sig på makrobordet, købordet eller scanningsbordet. Fjern ethvert objektglas, der er synligt ude af sted. Forsøg ikke at fjerne et objektglas fra den Digitale scanners objektglas-gribearm.
5. Luk vinduet.

Bemærk: Hvis fejlen opstod med den tomme objektglas-gribearm nær en objektglasholder med objektglas, skal du fjerne objektglasholderen fra denne position. Når den Digitale scanner starter, vil den bevæge objektglas-gribearmen på en måde, så der er risiko for kollision mellem den tomme objektglas-gribearm og et objektglas i den pågældende objektglasholder.

6. Vent 15 sekunder.
7. Tryk på vippekontakten på bagsiden af den Digitale scanner for at tænde for den Digitale scanner.
8. Ved genstart forsøger den Digitale scanner alle de sædvanlige kontroller for selvtest ved opstart (POST).
 - A. I nogle tilfælde er genstart nok til at rydde fejlen. Når hovedskærmen vises, skal du isætte objektglasholdere efter behov og trykke på **Start** for at behandle objektglas.
 - B. I andre tilfælde registrerer den Digitale scanner under POST et eller to objektglas i en position, hvor brugerhandling er nødvendig for at rydde fejlen. Følg instruktionerne på berøringsskærmen.

6

FEJLFINDING

Hvis den Digitale scanner registrerer et objektglas, som den kan flytte til en objektglasholder, men der ikke er isat en objektglasholder, viser berøringskærmen instruktioner om at isætte en tom objektglasholder i den Digitale scanner.



Figur 6-6 Brugerassisteret genoprettelse efter fejl: Isæt en tom objektglasholder

Sæt en tom objektglasholder i position 1, og luk lågen.

Når den Digitale scanner returnerer objektglasset/-glassene til objektglasholderen, skal du fjerne objektglasholderen, når du bliver bedt om det på berøringskærmen.

Når hovedskærmen vises, skal du isætte objektglasholdere efter behov og trykke på **Start** for at behandle objektglas.

Hvis den Digitale scanner registrerer et objektglas, som den ikke kan flytte til en objektglasholder, viser berøringsskærmen instruktioner til at åbne vinduet.



Figur 6-7 Brugerassisteret genoprettelse efter fejl: Åbn vinduet for at fjerne objektglas

- Åben vinduet.
- Placer en behandsket hånd under objektglas-gribearmen.

Placér hånden under gribearmen, og tryk på Åbn gribearm.

Åbn gribearm

Selvttest ved opstart – 25 % udført

© 2023, HOLOGIC INC.

v1.1.1

Figur 6-8 Klar til at trykke på Åbn gribearm

- Med den ene hånd klar til at modtage objektglas skal du trykke på knappen **Åbn gribearm**. Objektglas-gribearmen åbner for at frigøre objektglasset.

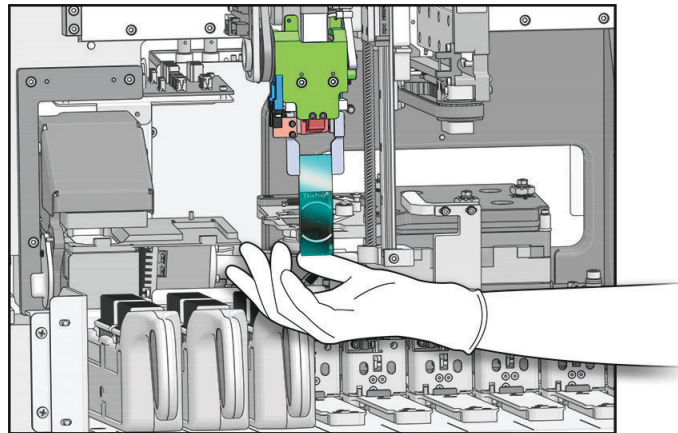

Den indvendige del af den Digitale scanner – afdækninger fjernet for at vise detaljer

Figur 6-9 Klar til at trykke på Åbn gribearm

- Kassér ikke objektglasset. Objektglasset er ikke blevet scannet uden fejl af den Digitale scanner.
- Luk vinduet. Når hovedskærmen vises, skal du isætte objektglasholdere efter behov og trykke på **Start** for at behandle objektglas.

Hvis den digitale scanner registrerer snavs på makrostationen, viser berøringsskærmen vejledning i at rense makrostationen.



Figur 6-10 Fjern snavs fra makrostationen

- Åben vinduet. Rengør makrostationen. Se "Rengør makrostationen" på side 5.6. Det er ikke nødvendigt at sætte den digitale scanner i tilstanden "Rengør system", fordi håndteringsarmen for objektglas allerede vil være i en god position til at få adgang til makrostationen.
 - Når rengøringen er færdig, lukkes vinduet og døren (hvis de er åbne). Tryk på knappen **Fortsæt** for at fortsætte selvtesten ved opstart.
- C. Og i andre tilfælde fjerner genstart ikke fejlen. Kontakt teknisk support hos Hologic eller din lokale distributør for at få hjælp. Et servicebesøg kan være påkrævet.

OBJEKTGLASPRÆPARERING OG -KVALITET

Omhyggelig præparering af objektglas kan forhindre mange typer objektglas- og systemfejl. Når der forekommer en objektglas- eller systemfejl, skal det objektglas, der genererede fejlen, inspiceres.

Korrekt objektglas

Når Gyn-sekvensen bruges, kan kun farvede ThinPrep™ Imaging System-objektglas med dækglas anvendes. ThinPrep Imaging-systems objektglas har referencemærker. (Se Figur 6-11). Se brugervejledningen til ThinPrep-farvestof for anbefalinger til dækglasmedier.

Til Non-gyn-objektglas kan kun farvede ThinPrep™ non-gynækologiske objektglas med dækglas anvendes.

Til UroCyte-objektglas kan kun farvede ThinPrep™ UroCyte™ objektglas med dækglas anvendes.

FORSIGTIG: Objektglassene skal være blevet behandlet på en ThinPrep Processor.

Kontroller, at objektglasset ikke er beskadiget, at referencemærkerne er til stede og intakte, at objektglasset ikke er ridset eller skåret, og at det mattede område er pletfrit.

Tør evt. snavs eller farvestof af med isopropylalkohol og en fnugfri serviet. Husk at rense kanterne på objektglasset.

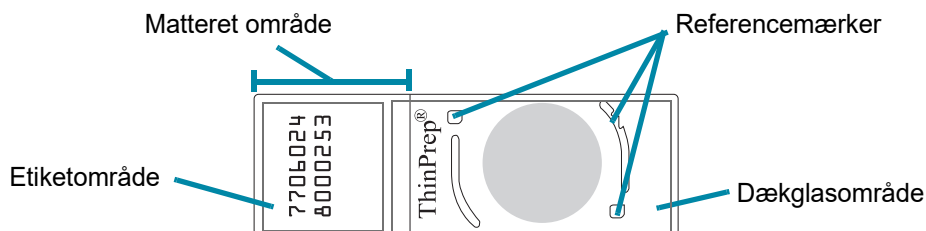

Figur 6-11 ThinPrep Imaging-system-objektglas til Gyn-prøver

Tørt monteringsmedie

Monteringsmedierne skal være tørre, inden objektglassene sættes i holderen og scannes. Våde eller klæbrige monteringsmedier kan medføre funktionsfejl.

Der må ikke stikke monteringsmedie ud over kanten på objektglasset. Rens kanterne på glasset med xylen og en fnugfri serviet.

Der må ikke være bobler over referencemærkerne eller cellepletten.

Dækglassmateriale og -placering

Se brugervejledningen til ThinPrep-farvestoffet angående anbefalet brug af dækglas og monteringsmedier.

Dækglasset skal placeres således, at det ikke stikker ud over nogen del af objektglasset.

Kontroller, at dækglasset er til stede og intakt.

Bemærk: Hvis der bruges Sakura Tissue-Tek SCA-film, skal objektglassene renses med xylen.

Objektglasetiketters format og placering

Objektglasetiketten skal have det korrekte accessions-ID-format, for at den Digitale scanner kan scanne og læse ID'et. Se "Mærkning af objektglas" på side 4.7.

Objektglasetiketten skal sidde korrekt på glasset, så ID-læseren kan finde den.

Etiketten skal være ren og intakt og må ikke stikke ud over kanten af objektglasset.

AFSNIT
E

IMAGER-FEJLKODER

Afhængigt af årsagen til fejlen kan hændelseskoderne til den digitale scanner, der er angivet nedenfor, blive vist med eller uden et suffiks. Ved fejl, der genererer den todelt fejlkode, repræsenterer de første fire cifre hændelseskoden, og de efterfølgende tegn repræsenterer status for den bestemte elektromekaniske enhed på det tidspunkt, hvor fejlen opstod.

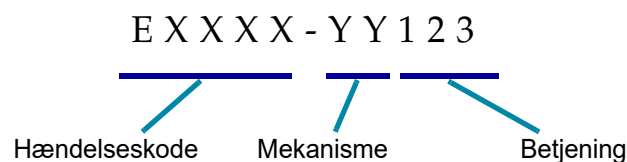

Figur 6-12 Todelt fejlkode

Table 6.2 Fejlkode til Digital scanner

Hændelseskode	Hændelsesbeskrivelse	Mulig årsag	Korrigerende handling
E0500 til E0512, E0515	Scannerfejl	Fejl med en af systemkomponenterne.	Sluk og tænd for systemet. Kontakt teknisk support, hvis fejlen varer ved.
E0514	Der blev registreret en fejl under kørslen af periodisk kontrol.	Imager gennemførte en selvkontrol, der ikke bestod.	Sluk og tænd for systemet. Kontakt, hvis fejlen varer ved Teknisk support.
E0516	Fejlholderen er fuld.	Fejlholderen indeholder 40 objektglas.	Udskift den fulde objektglasholder i position 10 med en tom objektglasholder.
E0517	Fejl under lyskalibrering.	Ude af stand til at fokusere på v-chippen.	Rengør verifikationschippen. Se "Rengør verifikationschippen" på side 5.8. Kontakt teknisk support, hvis fejlen varer ved.
E0518	Belysningens ensartethed over billedet er ikke inden for specifikationen.	Belysning er forkert justeret med målet, eller V-chip er beskadiget, snavset eller ude af position.	Rengør verifikationschippen. Se "Rengør verifikationschippen" på side 5.8. Hvis fejlen varer ved, kontaktes teknisk support.
E1001, E1002, E1004, E1005, E1006	Scannerfejl	Fejl med en af systemkomponenterne.	Sluk og tænd for systemet. Kontakt teknisk support, hvis fejlen varer ved.
E1003	Lågen eller vinduet blev uventet fundet åben/åbent under opstart.	Låsning af låge eller vindue mislykkedes; brugeren åbnede lågen eller vinduet.	Den Digitale scanner kan ikke fungere med lågen eller vinduet åbent. Luk lågen eller vinduet.
E1007	Lågen eller vinduet blev uventet fundet åben/åbent under genoptag.	Låsning af låge eller vindue mislykkedes; brugeren åbnede lågen eller vinduet.	Den Digitale scanner kan ikke fungere med lågen eller vinduet åbent. Luk lågen eller vinduet.
E1008 til E1012, E1014 til E1017	Scannerfejl	Fejl med en af systemkomponenterne.	Sluk og tænd for systemet. Kontakt teknisk support, hvis fejlen varer ved.
E1013	Lågen eller vinduet blev uventet fundet åben/åbent under periodisk kontrol.	Låsning af låge eller vindue mislykkedes; brugeren åbnede lågen eller vinduet.	Den Digitale scanner kan ikke fungere med lågen eller vinduet åbent. Luk lågen eller vinduet.
E1018	Uventet åbning af lågen.	Låsen kunne ikke forhindre brugeren i at åbne lågen.	Den Digital3 scanner kan ikke fungere med lågen eller vinduet åbent. Luk lågen eller vinduet.

Tabel 6.2 Fejlkoder til Digital scanner

E1019	Uventet åbning af vinduet.	Låsen kunne ikke forhindre brugeren i at åbne vinduet.	Den Digitale scanner kan ikke fungere med lågen eller vinduet åbent. Luk lågen eller vinduet.
E1500 til E1504	Scannerfejl	Fejl med en af systemkomponenterne.	Sluk og tænd for systemet. Kontakt teknisk support, hvis fejlen varer ved.
E1200- E1203, E1205- E1206	Imager-fejl	Fejl i en af systemkomponenterne.	Sluk og tænd for systemet. Kontakt teknisk support, hvis fejlen varer ved.
E1204	Der blev fundet rester i makroobjektglasbanen.	Der er efterladt et objektglas på makrostationen, eller makrostationen er snavset.	Rengør makrostationen. Se "Rengør makrostationen" på side 5.6. Hvis rengøringen ikke løser problemet første gang, vejleder den digitale scanner operatøren i at rengøre makrostationen en gang mere. Hvis den anden rengøring ikke løser problemet, skal du slukke for systemet. Kontakt teknisk support, hvis fejlen varer ved.
E2000	Der opstod en fejl under start af behandling af billedopgaven.	Kameraet producerer ikke billeder; bordet bevæger sig ikke.	Sluk og tænd for systemet. Kontakt Teknisk support, hvis fejlen varer ved.
E2001	Scannerfejl	Fejl med en af systemkomponenterne.	Sluk og tænd for systemet. Kontakt teknisk support, hvis fejlen varer ved.
E2002	Der opstod en fejl under behandlingen af en bane.	En ImageProcessor-komponent udløste en undtagelse.	Sluk og tænd for systemet. Kontakt Teknisk support, hvis fejlen varer ved.
E2003	Der opstod en fejl, mens der blev ventet på den afsluttende bane.	Kameraet kunne ikke producere billeder. FocalMerger fik timeout, mens den flettede.	Sluk og tænd for systemet. Kontakt Teknisk support, hvis fejlen varer ved.
E2004	Der opstod en fejl under afslutningen af en bane.	En billedbehandlingskomponent udløste en undtagelse. Fejl i billedkomprimering.	Sluk og tænd for systemet. Kontakt Teknisk support, hvis fejlen varer ved.
E2005	Der opstod en fejl, mens der blev ventet på, at billedbehandlingsopgaven blev udført.	En billedbehandlingskomponent udløste en undtagelse.	Sluk og tænd for systemet. Kontakt Teknisk support, hvis fejlen varer ved.
E2006 til E4000	Scannerfejl	Fejl med en af systemkomponenterne.	Sluk og tænd for systemet. Kontakt teknisk support, hvis fejlen varer ved.

Tabel 6.2 Fejlkoder til Digital scanner

E4001	Et objektglas blev fundet i gribearmen ved opstart.	Instrumentet blev slukket med et objektglas i gribearmen.	Sluk og tænd for systemet. Efter genstart skal du følge vejledningen fra instrumentet for at fjerne objektglasset fra objektglas-gribearmen. Kontakt Teknisk support, hvis fejlen varer ved.
E4003	Objektglashåndteringsenheden kom ikke hjem.	Motorbevægelsesfejl forårsaget af mekanisk blokering.	Sluk og tænd for systemet. Kontakt Teknisk support, hvis fejlen varer ved. Fjern eventuelle blokeringer, mens instrumentet er slukket.
E4004	En flytning til en holderplacering mislykkedes.	Mekanisk interferens med en eller flere akser.	Der vises en gendannelsesdialogboks.
E4005	En flytning til miniatureplaceringen mislykkedes.	Mekanisk interferens med en eller flere akser.	Der vises en gendannelsesdialogboks.
E4006	En flytning til makroplaceringen mislykkedes.	Mekanisk interferens med en eller flere akser.	Der vises en gendannelsesdialogboks.
E4007	En flytning til køplaceringen mislykkedes.	Mekanisk interferens med en eller flere akser.	Der vises en gendannelsesdialogboks.
E4008	En flytning til scanningsbordplaceringen mislykkedes.	Mekanisk interferens med en eller flere akser	Der vises en gendannelsesdialogboks.
E4009	En flytning til den sikre placering mislykkedes.	Mekanisk interferens med en eller flere akser.	Der vises en gendannelsesdialogboks.
E4010	Scannerfejl	Fejl med en af systemkomponenterne.	Sluk og tænd for systemet. Kontakt Teknisk support, hvis fejlen varer ved.
E4011	En samtidig motorflytning med flere akser mislykkedes.	Mekanisk interferens med en eller flere akser.	Sluk og tænd for systemet. Kontakt Teknisk support, hvis fejlen varer ved.
E4012	Håndteringsenheden for objektglas kunne ikke vælge et objektglas fra holderen	Objektglasset var ikke til stede i pladsen eller blev forkert indsat i pladsen.	Systemet flytter til det næste objektglas, der skal opsamles.
E4013	Håndteringsenheden for objektglas kunne ikke vælge et objektglas fra makro-stadiet.	Objektglasset på makroen blev droppet eller var placeret forkert.	Der vises en gendannelsesdialogboks.

Tabel 6.2 Fejlkoder til Digital scanner

E4014	Håndteringsenheden for objektglas kunne ikke vælge et objektglas fra køstationen.	Objektglasset i køen blev droppet eller placeret forkert	Der vises en gendannelsesdialogboks.
E4015	Håndteringsenheden for objektglas kunne ikke vælge et objektglas fra scanningsbordet.	Objektglasset på scanningsbordet var ikke på det forventede sted, eller også var bordet ikke i isætningsposition.	Der vises en gendannelsesdialogboks.
E4016	Placering af et objektglas i en holder mislykkedes.	Værdien for stedplaceringen i holderen blev forkert beregnet.	Der vises en gendannelsesdialogboks.
E4017	Placering af et objektglas i makroholderen mislykkedes.	En eller flere aksebevægelser mislykkedes, eller gribearmen kunne ikke åbne.	Der vises en gendannelsesdialogboks.
E4018	Placering af et objektglas i køen mislykkedes.	En eller flere aksebevægelser mislykkedes, eller gribearmen kunne ikke åbne.	Der vises en gendannelsesdialogboks.
E4019	Placering af et objektglas i scanningsbordet mislykkedes.	En eller flere aksebevægelser mislykkedes, eller gribearmen kunne ikke åbne.	Sluk og tænd for systemet. Kontakt Teknisk support, hvis fejlen varer ved.
E4020	Lagerbeholdningsholde rhandlingen mislykkedes.	En eller flere motoraksebevægelser mislykkedes, eller aflæsningen af sensoren til lagerbeholdningsoptælling mislykkedes.	Der vises en gendannelsesdialogboks.
E4022 til E4513	Scannerfejl	Fejl med en af systemkomponenterne.	Sluk og tænd for systemet. Kontakt teknisk support, hvis fejlen varer ved.
E4514	Der opstod en fejl under autokalibrering.	Forkert konfigurerede V-chip positioner.	Sluk og tænd for systemet. Kontakt Teknisk support, hvis fejlen varer ved.
E4515	Partikeldefekt fundet under autokalibrering.	Partikler på V-chip eller linse. Forkert konfigureret V-chip-position.	Rengør verifikationschippen. Se "Rengør verifikationschippen" på side 5.8. Kontakt teknisk support, hvis fejlen varer ved.
E4516 til 4518	Scannerfejl	Fejl med en af systemkomponenterne.	Sluk og tænd for systemet. Kontakt teknisk support, hvis fejlen varer ved.

Tabel 6.2 Fejlkoder til Digital scanner

E5000	Lavniveauhardwaren kunne ikke initialiseres.	CAN-bus-kommunikationsfejl. Hardwarefejl.	Kontroller, at systemet har strømforbindelse. Sluk og tænd for systemet. Kontakt Teknisk support, hvis fejlen varer ved.
E5002	Gribearmen kom ikke hjem.	Bevægelse af gribearmens motor mislykkedes.	Sluk og tænd for systemet. Kontakt Teknisk support, hvis fejlen varer ved.
E5003	Gribearmen kunne ikke åbne.	Bevægelse af gribearmens motor mislykkedes.	Sluk og tænd for systemet. Kontakt Teknisk support, hvis fejlen varer ved.
E5001, E5004, E5005, E5007 til E6001	Scannerfejl	Fejl med en af systemkomponenterne.	Sluk og tænd for systemet. Kontakt teknisk support, hvis fejlen varer ved.
E5006	En motorisk bevægelse blev ikke fuldført.	Mekanisk fejl i en motor.	Der vises en gendannelsesdialogboks.
E6002	Kunne ikke få forbindelse til service efter scanning.	Post Scanning Service er afbrudt.	Sluk og tænd for systemet. Kontakt Teknisk support, hvis fejlen varer ved.
E6003 til E6006	Scannerfejl	Fejl med en af systemkomponenterne.	Sluk og tænd for systemet. Kontakt teknisk support, hvis fejlen varer ved.
E6007	Serverfejl	Netværksforstyrrelser, fejl på serversiden	Kontakt laboratoriets systemadministrator for at tænde for Billedstyringsserveren. Tænd for både Digital scanner-systemet og Billedstyringsserveren. Kontakt Teknisk support, hvis fejlen varer ved.
E6500	Billedstyringsserveren er offline.	Billedstyringsserveren er nede, kører ikke, eller imager-service i arbejdsgang kører ikke.	Kontakt laboratoriets systemadministrator for at tænde for Billedstyringsserveren. Tænd for både Digital scanner-systemet og Billedstyringsserveren. Kontakt Teknisk support, hvis fejlen varer ved.
E6501	Billedstyringsserverens lager er fuldt.	Billedstyringsserverens lagerdisk har utilstrækkelig plads til at uploade ODS.	Billedstyringsserveren skal have tilstrækkelig lagerkapacitet til rådighed, for at den digitale scanner kan overføre data til den. Kriterier for objektglasstyring og arkivering er fastsat af en leder eller administrator på Genius-gennemgangsstationen. Sørg for at objektglasstyring- og arkiveringsmetoderne er på plads og klar til brug.

7. Definitioner og forkortelser

7. Definitioner og forkortelser

Kapitel 7

Definitioner og forkortelser

Celleplet

Området inden for de fortrykte buer på et ThinPrep™ objektglas, der indeholder patientprøvecellerne.

Referencemærker

Permanent trykte funktioner på ThinPrep Imaging-system-objektglas, der bruges som referenceakse til at fastlægge placeringen af objects of interest for Gyn-prøver, der er behandlet på Digital scanner. Referencemærkerne anvendes også til at registrere objektglas-positionen på scanningsbordet i begyndelsen og ved afslutningen af objektglasscanning.

Galleri

På Gennemgangsstationen er galleriet gruppen af objects of interest, opdelt i firkantede felter, der vises i venstre side af Gennemgangsstation-displayet for objektglas, der er analyseret af Genius Cervical AI.

Billedstyringsserver

Billedstyringsserveren er computerserveren, der styrer kommunikationen mellem Genius Digital Diagnostics System-komponenter. Serveren gemmer også objektglasbillederne og objektglasdataposten.

OCR

Optical Character Recognition (optisk tegngenkendelse). Den Digitale scanner indeholder en scanner med optisk tegngenkendelse. Se "Konfigurer strekkoder" på side 3.25.

OOI

Object of interest. En celle eller klynge af celler på et objektglaspræparat, der sandsynligvis indeholder klinisk relevant information til diagnostiske formål. Ved screening for cervixcancer af Gyn-prøver identificeres og udvælges OOI'er af Genius Cervical AI-algoritmen.

Slukke og tænde

Normalt kan en fejltilstand ryddes ved at slukke og tænde Imaging-system igen. Se "Nedlukning af den Digitale scanner" på side 4.35, inden du slukker for strømmen til nogen af komponenterne.

Objektglasholder

Beholderen, der indeholder farvevugger med objektglas til behandling. Hver objektglasholder kan holde op til 40 objektglas. Objektglasholderne er designet til at holde objektglassene sikkert i den Digitale scanner under objektglasbehandling. Der er positioner til 10 objektglasholdere, som kan sættes i den Digitale scanner. Som tilvalg kan der fås et objektglasholderlæg, som beskytter objektglassene i objektglasholderen, når denne ikke er isat i den Digitale scanner.

Objektglasdatapost

Sagsdataposten. De data, der er tilknyttet til et bestemt accessions-ID/objektglas. Dataene gemmes i serverdatabasen. De genereres på det tidspunkt, hvor et objektglas-ID scannes uden fejl i den Digitale scanner inden scanning. Dataposten opdateres, når objektglasset er blevet scannet, og billedanalysen er afsluttet. Dataposten opdateres igen, når sagen gennemgås på Gennemgangstationen.

Objektglashændelse

Objektglashændelser er fejl, der opstår under objektglasbehandling. Under behandlingen repræsenterer en rød stribe i holdergrafikken en objektglashændelse, hvis beskrivelse kan ses ved at åbne skærbilledet med objektglasdetaljer. Efter behandling vises objektglashændelser i Loggen over objektglashændelser, Scanningsrapporten og, hvis dit laboratorium bruger en fejlholder, i Fejlholderrapporten.

ThinPrep™ Imaging-system-objektglas

Et bestemt glas-objektglas, der bruges sammen med ThinPrep-processorer. Objektglasset har features, der muliggør automatisk registrering af objektglasset med den Digitale scanner.

1-D-stregkode

Endimensionel eller lineær stregkode. Den Digitale scanner indeholder en scanner, der kan konfigureres til at læse objektglas-ID'er i bestemte 1-D-stregkodeformater. Se "Konfigurer stregkoder" på side 3.25 for de tilgængelige typer.

2-D-stregkode

Todimensionel stregkode. Den Digitale scanner indeholder en scanner, der kan konfigureres til at læse objektglas-ID'er i bestemte 2-D-stregkodeformater. Se "Konfigurer stregkoder" på side 3.25 for de tilgængelige typer.

Kapitel 8

Serviceoplysninger

Virksomhedens adresse

Hologic, Inc.
250 Campus Drive
Marlborough, MA 01752 USA

Kundeservice

Produktordrer, der omfatter stående ordrer, afgives via kundeservice pr. telefon i åbningstiden. Kontakt den lokale Hologic-repræsentant.

Garanti

En kopi af Hologics begrænsede garanti og andre salgsbetingelser kan fås ved at kontakte kundeservice.

Teknisk support

For teknisk support, kontaktes lokale Hologic Technical Solutions-kontor eller den lokale distributør.

For spørgsmål om problemer med den Digitale scanner og relaterede applikationsproblemer er repræsentanter fra teknisk support tilgængelige i Europa og Storbritannien via telefon 8.00 til 18.00 CET mandag til fredag på TScytology@hologic.com og via de gratisnumre, der er anført her:

Finland	0800 114829
Sverige	020 797943
Irland	1 800 554 144
Storbritannien	0800 0323318
Frankrig	0800 913659
Luxemburg	8002 7708
Spanien	900 994197
Portugal	800 841034
Italien	800 786308
Holland	800 0226782
Belgien	0800 77378
Schweiz	0800 298921
EMEA	0800 8002 9892

8

SERVICEOPLYSNINGER

Protokol for returnerede varer

For teknisk returnering af Genius Digital Diagnostics System-artikler og forbrugsvarer kontaktes teknisk support.

Kapitel 9

Oplysninger om bestilling

Postadresse

Hologic, Inc.

250 Campus Drive

Marlborough, MA 01752 USA

Returadresse

Hologic, Inc.

PO Box 3009

Boston, MA 02241-3009, USA

Kundeservice

Produktordrer, der omfatter stående ordrer, afgives via kundeservice pr. telefon i åbningstiden. Kontakt den lokale Hologic-repræsentant.

Garanti

En kopi af Hologics begrænsede garanti og andre salgsvilkår og -betingelser kan rekvireres ved at kontakte kundeservice på ovenstående telefonnumre.

Genbestilling af artikler til den Digitale scanner**Fra Hologic**

Vare	Beskrivelse	Antal	Varenummer
Objektglasholdere, pakke med 10	Ekstra objektglasholdere	10 objektglasholdere	ASY-14299
Objektglasholderlåg, pakke med 10	Valgfrit låg til opbevaring af objektglas i en objektglasholder	10 låg	ASY-14300
Farvevugge til objektglas, Sakura 4768	Ekstra farvevugger til objektglas	10 stativer	51873-001
Luftblæser	Luftblæser til rengøring af v-chippen	stk.	MME-04132
Luftblæser/børste	Kombinationsluftblæser/børste til rengøring af v-chippen	stk.	MME-04131
Betjeningsvejledning	Ekstra eksemplar af betjeningsvejledningen	stk.	MAN-08801-1901

Fra andre leverandører

Leverandør	Beskrivelse	Varenummer
Leica	Farvevugge til objektglas, Sakura-type	14 0474 33463

Indeks

Nummer

1-D-stregkode 4.7
2-D-stregkode 4.7

A

Administratorfunktioner 3.14
Afbryde behandling af objektglas 4.28
Alarmtoner
 fejltone 3.19
 tone for fuldført 3.18
Annullere 4.31

B

Behandling
 Annullere efter afbrydelse 4.31
 procesdiagram 4.2
 starte 4.14
Berøringsskærm 1.12
 rengøre 5.10
Billedbehandling
 påkrævede artikler 4.6
Billedstyringsserver 1.1, 4.6
Brugerkorrigerbare fejl 6.8, 6.9

C

Computer, Digital billedbehandling 1.1
Cybersikkerhed 2.4

D

- Digital Scanner
 - computer 1.1
 - processor 1.1
- Digital scanner 4.6
 - Dimensioner 1.18
- Digital scanner-computer
 - Dimensioner 1.20
- Dimensioner 1.21

F

- Fejl
 - brugerkorrigerbare 6.8, 6.9
 - fejlfindingstabel 6.17
 - genoprette efter 6.16
- Fejlfinding 6.1
- Fejlkoder 6.3
- Fejlobjektglasholder 3.13
- Flytning til et nyt sted 5.12
- Format for objektglas-ID 3.29

G

- Genoptage objektglasbehandling efter afbrydelse 4.31
- Genstart af systemet 4.37
- Genstarte systemet 4.37
- Grænse for rapportlængde 3.17
- Gyn-objektglas
 - konfigurer objektglas-ID 3.30
 - objektglasholder 3.13

H

- Holdere 7.2
 - placeringer 4.14
 - status 4.18
- Hovedskærm, inaktiv processor 3.3

I

- Imager-fejlkode 6.17
- Indikation 1.2
- Indsaml diagnostik 3.21
- Indstillinger
 - netværk 3.22
- Installation 2.1
- Isætte objektglasholdere 4.9

K

- Kapacitet 3.18
- Konfigurer objektglas-ID
 - Gyn-objektglas 3.30
 - Non-gyn-objektglas 3.34
 - UroCyte-objektglas 3.39
- Korrekt objektglas 6.16
- Kundeservice 8.1, 9.1
- Køstation, rengøre 5.5

L

- Lagerføring 3.5
- Lamper 3.4
- Lokalt netværk 2.2
- Lukke ned
 - Digital scanner-computer 4.35
 - Lukke den Digitale scanner ned 4.35

INDEKS

Lydstyrke 3.18
Låge 1.12
 rengøre 5.11

M

Miljømæssige specifikationer 1.20
Monteringsmedie 6.16

N

Netværk 2.2
 indstillinger 3.22
Non-gyn-objektglas
 konfigurer objektglas-ID 3.34
 objektglasholder 3.13

O

Objektglas
 afbryde behandling 4.28
 Behandling 4.14
 genoptage behandling 4.31
 gribearme 5.5
 holder 4.14, 7.2
 hændelser 6.1, 6.3
 konfigurer objektglas-ID 3.29
 kvalitet 6.16
 mærkning 4.7
 præparering 6.16
 STAT 4.31
 status for holder 4.18
 Status for scanning af holder 4.18
 vælge prøvetype 3.13
Objektglasdata
 objektglasdatapost-definition 7.2
 transmissionsstatus 3.7
Objektglas-gribearme, rengøre 5.5

Objektglasholder	
Dimensioner	1.19
Indikatorlamper	1.12
isætte	4.9
lagerføring	3.5
tage ud	4.24
vælg prøvetype	3.13
Objektglasholdere	
vedligeholdelse	5.7
Objektglashændelser	6.3
Objektglas-ID-format	
konfigurer stregkoder	3.25
Objektglaspræparering og kvalitet	6.16
OCR	4.7
definition	7.1
Opbevaring og håndtering	2.5
Oplysninger om bestilling	9.1

P

Placering af etiketter, der anvendes på instrumentet	1.28
Processor, Digital scanner	1.1
Præparering af prøver	1.10
Påkrævede artikler til behandling af objektglas	4.6

R

Rapporter	3.43
Referencemærker	4.9
definition	7.1
Rengør	
makrostation	5.6
scanningsstationens, objektglasholder	5.9
Rengør skærm	5.10
Rengøre	
berøringsskærm	5.10
køstation og objektglasgribearme	5.5

INDEKS

låge	5.11
objektglasholderdæk	5.7
objektglasholdere	5.7
Verifikationschip	5.8
Rengøring af system	5.2

S

Scanningsstationens, Objektglasholder	5.9
Server	1.1
Serviceoplysninger	8.1
Servicetilstand	3.20
Sikkerhed	2.4
Slukke og tænde for systemet	4.37
Specifikationer	
Dimensioner og vægt	1.21
miljømæssige	1.20
strøm	1.21
Sprogvalg	3.16
STAT-objektglas	4.31
Statusindikatorlamper	3.4
Stregkodeformat	4.7
Stregkodesymbologier	3.25, 4.7
Strømforsyne udstyret	4.3
Strømspecifikationer	1.21
System	
administratorfunktioner	3.14
fejl	6.7
fejl med automatisk afhjælpning	6.7
opvarmning	4.5
Systemfejl, kan afhjælpes af brugeren	6.8
Systemfejl, kan afhjælpes af systemet	6.7
Systemstatuslampe	1.12

T

Tage objektglasholder ud	4.24
--------------------------	------

Technical Solutions	8.1
Teknisk support	8.1
Tilbehør, bestilling	9.2
Tilsigtet brug	1.2
Tilsigtet formål	1.2
Tænde for udstyret	4.3

U

Under behandling af objektglas status for scanning	4.18
UroCyte-objektglas konfigurer objektglas-ID	3.39
objektglasholder	3.13
USB-port	1.12

V

V-chip-rengøring	5.8
Vedligeholdelsesplan	5.13
Verifikationschip	5.5
Vindue	1.12

INDEKS

Denne side er bevidst tom.

Specifikationer for etiketter der anvendes til ThinPrep® Imaging System

Nedenstående oplysninger indeholder specifikationerne for de objektglasetiketter, der anvendes til ThinPrep Imaging System.

Accessionsnumre på objektglas

Kontrol af cyklisk redundans (CRC)

De tre sidste af de 14 taltegn i accessionsnummeret er CRC-tal. De genereres automatisk, når etiketsoftwaren opretter rækken af accessionsnumre. Imaging-systemet benytter disse tal til at bekræfte, at nummeret er registreret korrekt. (Se Fig. 1).

Reserverede numre

En række numre er reserveret til brug for Hologics medarbejdere. Der må ikke bruges objektglas-id-numre inden for dette reserverede område, da der så er risiko for at miste patientdata i forbindelse med servicebesøg.

Alle objektglas-id-numre med '9999' som de sidste fire cifre før CRC-tallet er reserverede numre. Disse fjernes fra patientdatabasen i forbindelse med et serviceopkald. (Se Fig. 1).

Hvis der startes med et lige accessionsnummer, og der derefter kun bruges lige numre, kan der undgås konflikt med de reserverede numre.

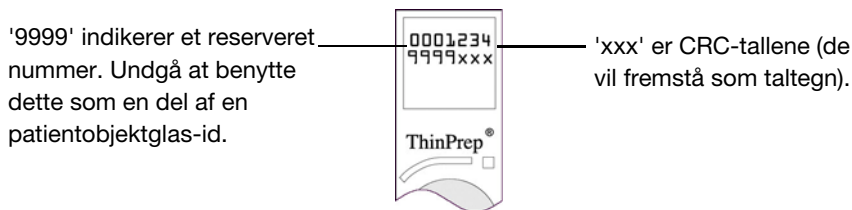

Fig. 1. Accessionsnummer

Påkrævet format

Etiketter (52 lb label stock), der kan tåle xylene, på bagpapir, med klar laminering og med gummibaseret klæbemiddel på bagsiden.

Sorte tegn på hvid baggrund.

Stregkodens indhold: op til 11 cifre.

Udskriftkvaliteten skal opfylde kravene i ANSI X3. 182.

Formatet skal bestå af to rækker à syv talord over hinanden (kun numeriske). Den første række à syv talord placeres øverst på etiketten, og den anden række à syv talord nederst.

Skriftypen skal være OCR-A størrelse 12. Dimensionerne for placering af tegnene skal være som vist i Fig. 2. Bemærk, at der skal være en zone uden tekst på præcis 1 tegns størrelse (1,6 mm) omkring udskriftområdet.

Specifikationer for etiketter der anvendes til ThinPrep® Imaging System

Dimensioner

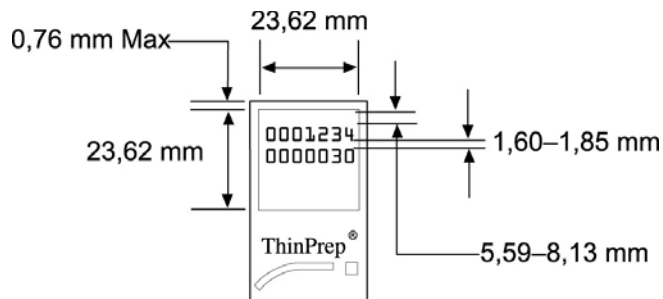

Fig. 2. Dimensioner for etiketter til objektglas

Stregkodeetiketter til prøveglas (til ThinPrep 3000-processoren)



Fig. 3. Stregkodeetiket til prøveglas (ThinPrep 3000)

Da ThinPrep 3000-processoren udskriver accessionsnummeret direkte på patientobjektglasset, er objektglasetiketter ikke påkrævet. Men de ovenfor beskrevne anvisninger i forbindelse med CRC-tal og reserverede numre skal følges.

Kontrol af cyklisk redundans (CRC)

Dette er påkrævet for strekkoder på prøveglas, der bruges til klargøring af objektglas til anvendelse på ThinPrep Imaging System. ThinPrep 3000-systemet skal være indstillet til Imaging System Mode Printing. Systemsoftwaren knytter automatisk CRC-tallene til accessionsnummeret, når strekkoden på prøveglasset scannes. Patientobjektglasset udskrives i korrekt format.

Reserverede numre

Accessionsnumre med 9999 lige før CRC-tallet er reserveret til brug for Hologics medarbejdere og fjernes fra patientdatabasen i forbindelse med et servicebesøg.

Hvis der startes med et lige accessionsnummer, og der derefter kun bruges lige numre, kan der undgås konflikt med de reserverede numre.

Der henvises til specifikationer for udskrivning af strekkodeetiketter til prøveglas i betjeningsvejledningen til ThinPrep 3000-processoren. (Oplysninger om bestilling, forbrugsvarer)

Hologic® Genius™ Digital scanner | Bettejerningsvedning



Hologic, Inc.
250 Campus Drive
Marlborough, MA 01752, USA
+1-508-263-2900
www.hologic.com



Hologic BV
Da Vincilaan 5
1930 Zaventem
Belgien



MAN-08801-1901 Rev. 003