

# Faxitron<sup>®</sup> Path Table

Specimen Radiography System

**Kullanım Kılavuzu**  
**MAN-10337-3602 Revizyon 001**



# Faxitron Path Masası

## Kullanım Kılavuzu

Parça Numarası MAN-10337-3602  
Revizyon 001  
Eylül 2024

### Ürün Desteęi

ABD:	+1.877.371.4372
Avrupa:	+32 2 711 4690
Asya:	+852 37487700
Avustralya:	+1 800 264 073
Dięer Ülkeler:	+1 781 999 7750
E-posta:	BreastHealth.Support@hologic.com

© 2024 Hologic, Inc. Bu kılavuzun aslı İngilizce dilinde hazırlanmıştır.

Hologic, Faxitron ve ilişkili logolar, Amerika Birleşik Devletleri'nde ve/veya dięer ülkelerde, Hologic, Inc. ve/veya baęlı kuruluşlarının ticari markaları ve/veya tescilli ticari markalarıdır. Dięer tüm ticari markalar, tescilli ticari markalar ve ürün adları ilgili sahiplerinin mülkiyetindedir.

Bu ürün, [www.Hologic.com/patents](http://www.Hologic.com/patents) adresinde tanımlanmış olan bir veya daha fazla ABD ve dięer ülke patenti ile korunuyor olabilir.



[www.hologic.com/package-inserts](http://www.hologic.com/package-inserts)

**HOLOGIC®**



# İçindekiler

## Şekil Listesi vi

---

### 1: Giriş 1

1.1	Kullanım Amacı .....	1
1.2	Sistem Özellikleri .....	1
1.3	Garanti Beyanı.....	1
1.4	Teknik Destek .....	2
1.5	Ürün Şikayetleri .....	2
1.6	Semboller .....	2
1.7	Uyarılar, Dikkat İbareleri ve Notlara İlişkin Açıklamalar.....	3

### 2: Genel Bilgiler 5

2.1	Sisteme Genel Bakış.....	5
2.2	Güvenlik Bilgileri.....	6
2.3	Uyarılar ve Önlemler.....	6
2.4	Etiket Konumları.....	8

### 3: Kurulum ve Bakım 9

3.1	Masa Kurulumu .....	9
3.1.1	Paleti İnceleme .....	9
3.1.2	Ayakları Konumlandırma .....	9
3.1.3	Sistemi Masaya Cıvatalama .....	10
3.2	Bakım.....	11
3.2.1	Temizlik .....	11
3.2.1.1	İç Hazne .....	11
3.2.1.2	Harici Hazne ve Masa.....	11
3.2.2	Yer Değiştirme .....	11
3.3	Masa Bilgileri.....	12
3.3.1	Boyut ve Özellikler .....	12

## **Şekil Listesi**

Şekil 1: Faxitron Path Masası ve Sistemi.....	5
Şekil 2: Etiket Konumları .....	8
Şekil 3: Ayakları Kaldırma ve İndirme .....	9
Şekil 4: Sistemi Masaya Sabitleyen Cıvatalar .....	10
Şekil 5: Sistem Boyutları.....	12

## Bölüm 1 Giriş

Sistemi çalıştırmadan önce bu bilgilerin hepsini dikkatlice okuyun. Bu kılavuzda belirtilen tüm uyarılara ve önlemlere uyun. Prosedürler esnasında bu kılavuzu hazır bulundurun.

### 1.1 Kullanım Amacı

**R<sub>x</sub>Only**

Amerika Birleşik Devletleri federal yasaları uyarınca bu cihaz yalnızca bir hekim tarafından ya da onun emriyle kullanılabilir.

Faxitron Path Masası; bilgisayar, klavye, fare ve ekran için entegre montaja sahip sabit bir masa olarak yalnızca Faxitron Path Numune Radyografi Sistemi ile kullanılmak üzere tasarlanmıştır.

Masa taşınabilir bir cihaz olarak kullanılmamalıdır.

### 1.2 Sistem Özellikleri

Kauçuk ayaklar, yalnızca kesinlikle gerekli olduğunda sistemin yerinin değiştirilmesine olanak tanımak üzere indirilebilen tekerleklerle birlikte gelir.

### 1.3 Garanti Beyanı

Sözleşmede açıkça aksi belirtilen durumlar dışında: i) Hologic tarafından üretilen Ekipmanların, sevkiyat tarihinden itibaren ya da Kurulum gerekiyorsa kurulum tarihinden itibaren bir (1) yıl boyunca, yayınlanmış ürün spesifikasyonlarına uygun şekilde esas olarak performans göstereceği, müşteriye garanti edilir ("Garanti Süresi"); ii) dijital görüntüleme mamografi röntgen tüpleri yirmi dört (24) ay garantilidir, bu sürede röntgen tüpleri ilk on iki (12) ay tamamen garantilidir ve 13-24. aylarda önceden değerlendirilmiş biçimde garantilidir; iii) yedek parçalar ve yeniden üretilen öğeler, Garanti Süresinin kalanı için veya sevkiyat tarihinden itibaren doksan (90) gün garantilidir (hangisi daha uzunsa); iv) sarf Malzemelerinin, ilgili paketlerinin üzerinde gösterilen son kullanma tarihine kadar, yayınlanmış spesifikasyonlara uyacağı garanti edilir; v) lisanslı Yazılımın, yayınlanmış spesifikasyonlara uygun şekilde çalışacağı garanti edilir; vi) Hizmetlerin, ustalıkla biçimde temin edileceği garanti edilir; vii) Hologic tarafından üretilmeyen ekipmanlar, kendi üreticileri tarafından garantilidir ve Hologic tarafından üretilmeyen ekipmanların üreticileri tarafından izin verildiği ölçüde, bu üreticilerin garantileri Hologic'in müşterilerini de kapsar. Hologic, Ürünlerin kullanımının kesintisiz veya hatasız olacağını veya Ürünlerin Hologic tarafından yetkilendirilmemiş üçüncü taraf ürünleriyle birlikte çalışacağını garanti etmez. Aşağıdakilerin geçerli olduğu herhangi bir ürün için, bu garantiler geçerli değildir: (a) Hologic yetkili servis personeli dışında onarılan, taşınan veya değiştirilen; (b) fiziksel (termal veya elektriksel dahil) suistimale, strese veya yanlış kullanıma maruz kalan; (c) Müşterinin Hologic tarafından önerilen Yazılım yükseltmelerine izin vermeyi reddetmesi dahil olmak üzere, geçerli Hologic spesifikasyonlarına veya talimatlarına uygun olmayan herhangi bir şekilde depolanan, bakımı yapılan veya çalıştırılan; veya (d) Hologic dışı bir garantiye tabi olarak veya yayın öncesi ya da "olduğu gibi" esasına göre tedarik edildiği belirtilen.

### 1.4 Teknik Destek













Ürün desteğine ilişkin iletişim bilgileri için bu kılavuzun kapak sayfasına bakın.

### 1.5 Ürün Şikayetleri

Bu ürünün kalitesi, güvenilirliği, güvenliği veya performansı ile ilgili her türlü şikayet veya sorunu Hologic'e bildirin. Cihaz hastanın yaralanmasına neden olmuşsa veya yaralanmaya katkıda bulunmuşsa, olayı derhal Hologic'e bildirin.

### 1.6 Semboller

Bu bölümde, bu tabloda kullanılan Semboller açıklanmaktadır.

Sembol	Açıklama
	Elektrikli ve elektronik ekipmanları, standart atıklardan ayrı olarak atın. Hizmet dışı bırakılan materyali Hologic'e gönderin veya servis temsilcinizle iletişime geçin.
	Üretici
	Üretim Tarihi
	Uyarı Elektrik
	Dikkat
	Kullanım talimatlarına uyun veya bakın
	Sistemin üst kısmı ağırdır
	Amerika Birleşik Devletleri federal yasaları uyarınca bu cihaz yalnızca bir hekim tarafından ya da onun emriyle kullanılabilir.
	Avrupa Yetkili Temsilcisi
	Tıbbi Cihaz
	Katalog numarası
	Seri numarası



## 1.7 Uyarılar, Dikkat İbareleri ve Notlara İlişkin Açıklamalar

Bu kılavuzda kullanılan Uyarılar, Dikkat İbareleri ve Notlara ilişkin açıklamalar:



### **UYARI!**

**Tehlike veya ölümcül yaralanma riskini önlemek için doğru bir biçimde izlemeniz gereken prosedürler.**



### **Uyarı:**

**Yaralanmayı önlemek için doğru bir biçimde izlemeniz gereken prosedürler.**



### **Dikkat:**

**Ekipmanın hasar görmesini, veri kaybı oluşmasını veya yazılım uygulamalarındaki dosyaların zarar görmesini önlemek için doğru bir biçimde izlemeniz gereken prosedürler.**



### **Not**

Notlar, ek bilgileri gösterir.



## Bölüm 2 Genel Bilgiler

### 2.1 Sisteme Genel Bakış

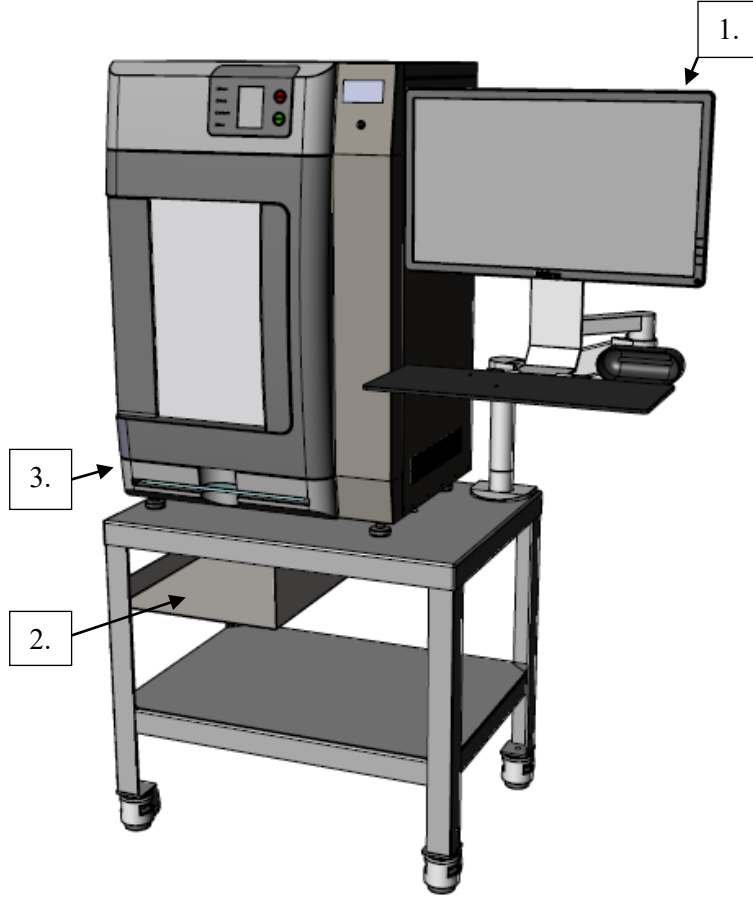

Şekil 1: Faxitron Path Masası ve Sistemi

#### Şekil Açıklaması

1. Görüntü Ekran Monitörü
2. Bilgisayar
3. Görüntüleme Kabini

### 2.2 Güvenlik Bilgileri

Masayı sistemle birlikte kullanmadan önce bu kılavuzu okuyun ve anlayın. Ünitenin çalışması esnasında kılavuzu hazır bulundurun.

Bu kılavuzdaki tüm talimatlara daima uyun. Hologic, sistemin yanlış çalıştırılmasından kaynaklanan yaralanma durumları veya hasarlar için sorumluluk kabul etmez. Hologic, tesisinizde eğitim düzenleyebilir.

### 2.3 Uyarılar ve Önlemler



#### **UYARI!**

**Kullanıcı, sistem kullanılmadan önce sorunları düzeltmelidir. Önleyici bakım için, onaylı bir servis temsilcisine başvurun.**



#### **UYARI!**

**Ekipman, Hologic tarafından belirtilmeyen bir yöntemle kullanılırsa, ekipmanın sağladığı koruma azalır.**



#### **UYARI!**

**Bu ekipmanda hiçbir değişikliğe izin verilmez.**



#### **UYARI!**

**Masa sisteminin konumunu ayarlamadan önce, güç kablosunun ve tüm kabloların güvenli bir şekilde bir kenara alındığından emin olun.**



#### **UYARI!**

**Yangın veya elektrik çarpması tehlikesi oluşmasını önlemek için masa sistemini yağmura veya neme maruz bırakmayın.**



#### **Uyarı:**

**Faxitron Path Masası taşınabilir olması için tasarlanmamıştır, ancak yerinin değiştirilmesi gerekiyorsa, dört kauçuk ayağın da tamamen yukarıda durduğundan ve ağırlığın tekerlekler tarafından desteklediğinden emin olun. Ayaklar kilitliken sistemi hareket ettirmeye çalışmak sistemin devrilmesine neden olabilir.**



#### **Uyarı:**

**Faxitron Path Masası taşınabilir olması için tasarlanmamıştır, ancak yerinin değiştirilmesi gerekiyorsa, Görüntü Ekranı monitörünü, konsolu iterken açıkça görülmesini sağlayan bir konuma döndürün.**



**Uyarı:**

Faxitron Path Masası taşınabilir olması için tasarlanmamıştır, ancak yerinin değiştirilmesi gerekiyorsa, sistemi aşırı güç veya hızla hareket ettirmeyin. Aniden duraklamayın. Uyarı etiketinde gösterilen yöne doğru itin.



**Uyarı:**

Faxitron Path Masası taşınabilir olması için tasarlanmamıştır, ancak yerinin değiştirilmesi gerekiyorsa, tümseklere, rampalara, eğimlere veya inişlere dikkat edin. Düz olmayan veya eğimli bir yüzey üzerinde konsolu taşıırken çok dikkatli olun.



**Uyarı:**

Radyasyondan korunmaya yönelik yerel yönetmeliklere uygun şekilde ekipmana erişimi kontrol altına alın.



**Uyarı:**

Kablolar ve kordonlar takılıp düşme tehlikesi oluşturabilir. Kabloları güvenli bir konuma alın.



**Uyarı:**

Görüntüleme Kabini kapağını tamamen açmak ve numune tepsisini güvenli bir şekilde yerleştirmek veya çıkarmak için yeterli alan olduğundan emin olun.



**Uyarı:**

Kullanılmadığında, Görüntüleme Kabini kapağını kapalı tutun. Kapının açık bırakılması takılma tehlikesi oluşturabilir.



**Dikkat**

Mümkün olan en az miktarda temizlik sıvısı kullanın. Sıvılar sistemin içine akmamalı veya girmemelidir.



**Dikkat**

Hasar oluşmasını önlemek için yalnızca önerilen temizleme yöntemlerini kullanın.



**Dikkat:**

Bu sistem, sağlık uzmanları tarafından, yalnızca bir Faxitron Path Sistemiyle kullanılmak üzere tasarlanmıştır.

### 2.4 Etiket Konumları

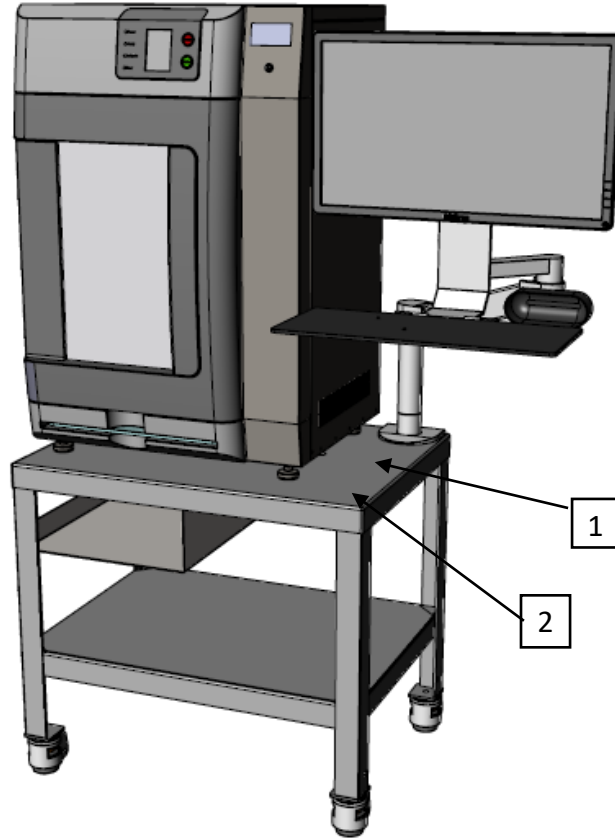

Şekil 2: Etiket Konumları

#### Şekil Açıklaması

1. Masa Kimliği/İsim Plakası Etiketi, LBL-08824
2. Masa Uyarı Etiketi, LBL-08823

## Bölüm 3 Kurulum ve Bakım

### 3.1 Masa Kurulumu

Faxitron Path Masası sistemi, tesiste Hologic yetkili temsilcisi tarafından ambalajından çıkarılacak ve monte edilecektir. Sisteminiz geldiğinde, sistem kurulumunu planlamak için lütfen Hologic veya yerel temsilcinizle iletişime geçin.

#### 3.1.1 Paleti İnceleme

Faxitron Path Masası, köpükle kaplanmış bir palet üzerinde gelir. Hologic yetkili temsilcisi tarafından sistemin kurulumu yapılmaya kadar kasanın ve kutunun hırsızlığa, hasara ve çevresel ekstrem koşullara karşı güvende tutulabileceği bir konuma taşınması için nakliye görevlisini yönlendirin.

Palette hasar olup olmadığını kontrol edin. Hasar varsa Hologic ile iletişime geçin. Palet yaklaşık 3 fit (91 cm) yüksekliktedir ve sadece masayı ve monitör kolunu içerir. Sistem ayrı olarak gelir.

#### 3.1.2 Ayakları Konumlandırma

Sistem kurulduktan sonra masanın hareket etmemesi için ayakların sabitlenmesi önemlidir. Tekerlekler yerden kesilene kadar turuncu çarkı sağa çevirin. Bkz. Şekil 3: Ayakları Kaldırma ve İndirme.

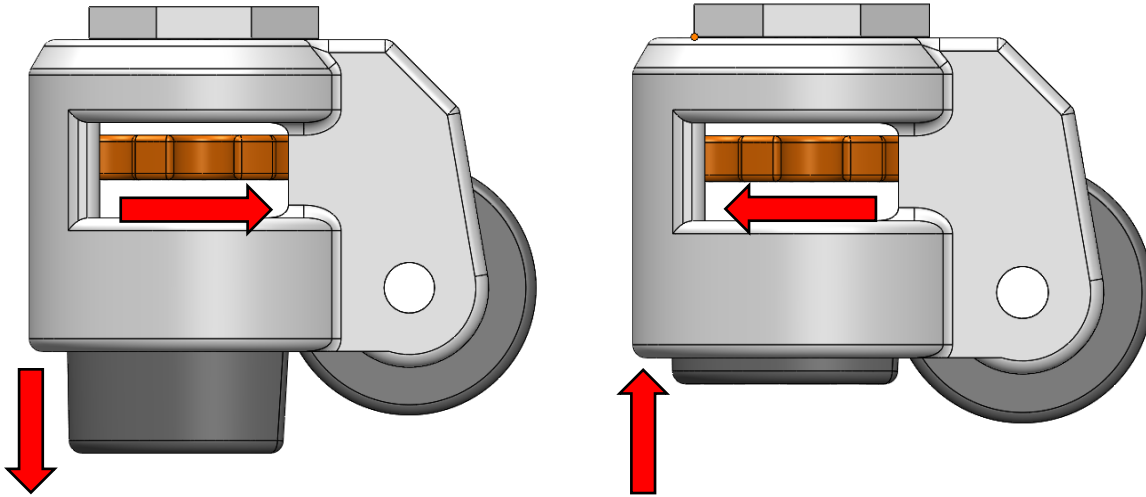

Şekil 3: Ayakları Kaldırma ve İndirme

#### 3.1.3 Sistemi Masaya Cıvatalama

Sistemin üst kısmı ağırdır, bu nedenle kurulum esnasında sistemin masaya cıvatalanması kritik önem taşır. Sistemi çalıştırmadan veya masayı konumlandırmaya çalışmadan önce sistemi sabitlemek için iki M12 cıvata yerleştirildiğinden emin olun.

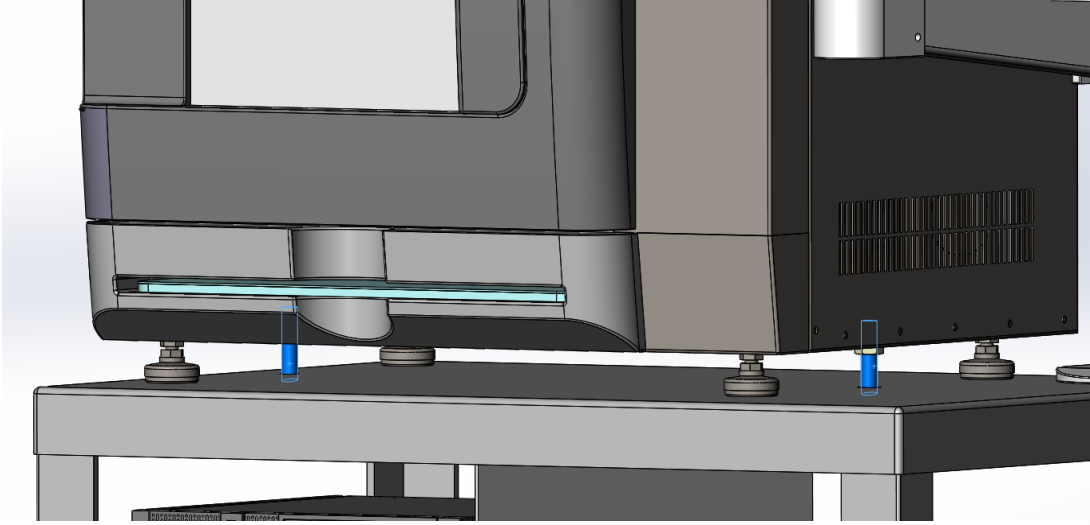

Şekil 4: Sistemi Masaya Sabitleyen Cıvatalar



## **3.2 Bakım**

### **3.2.1 Temizlik**

#### **3.2.1.1 İç Hazne**

Biyolojik numuneler içeren örnekler, sağlığınız için tehlikeli olan bulaşıcı ajanlar barındırabilir. Uygun biyogüvenlik prosedürlerini takip edin: Doku numunelerini veya bunların temas ettiği herhangi bir materyali tutarken eldiven giyin.

%70-90 izopropil alkol veya seyreltilmiş sodyum hipoklorit (1:500 oranında seyreltilmiş %5,25-%6,15 ev tipi çamaşır suyu, uygun konsantrasyonu sağlar) ile kabinin içini düzenli aralıklarla silin. Hazne zemininde işaretlenmiş olan numune alanının iyice temizlendiğinden emin olun.

#### **3.2.1.2 Harici Hazne ve Masa**

Dış yüzeyleri izopropil alkol, sodyum hipoklorit veya hafif sabun ve su ile periyodik olarak silin (uygun konsantrasyonlar için yukarıya bakın). Yüzeyleri ıslatmayın ve su altında bırakmayın. Yüzeyleri çizebilecek aşındırıcılar kullanmayın. Sistemin elektrikli bileşenlerinden herhangi birinin neme maruz kalmasına izin vermeyin. Dış yüzeye zarar vermeyeceklerini doğrulamak için, temizlik maddelerini plastik ve metal kapakların göze çarpmayan küçük bir alanında test edin.

### **3.2.2 Yer Değiştirme**

Faxitron Path Masası taşınabilir olması için tasarlanmamıştır, ancak yerinin değiştirilmesi gerekiyorsa, her bir tekerin üzerindeki turuncu çarkı sonuna kadar sola döndürerek dört kauçuk ayağın da tamamen yukarıda saklandığından emin olun, böylelikle kauçuk ayaklar sonuna kadar yukarı kalkar, bkz. Şekil 3: Ayakları Kaldırma ve İndirme. Ayaklar kilitliken sistemi hareket ettirmeye çalışmak sistemin devrilmesine neden olabilir.

Ayrıca, masayı hareket ettirmeye çalışmadan önce, sistemin masaya civatalandığından emin olun (Şekil 4: Sistemi Masaya Sabitleyen Cıvatalar kısmında gösterildiği gibi).

Sistem masaya sabitlenmiş ve kauçuk ayaklar tamamen yükseltilmiş haldeyken, yerini değiştirmeden önce sisteme hiçbir harici kablonun takılı olmadığından emin olun.

Kısa bir mesafeye hareket ettiriyorsanız, yalnızca masa uyarı etiketinde gösterilen yönde itin.

Masanın yeri değiştirildikten sonra, sistem kullanılmadan önce tekerlekler yerden kesilene kadar ayaklar tamamen indirilmelidir.

### 3.2.3 Boyut ve Özellikler

Sistem boyutları ve monitör kol hareketleri, Şekil 5: Sistem Boyutları kısmında bulunabilir.

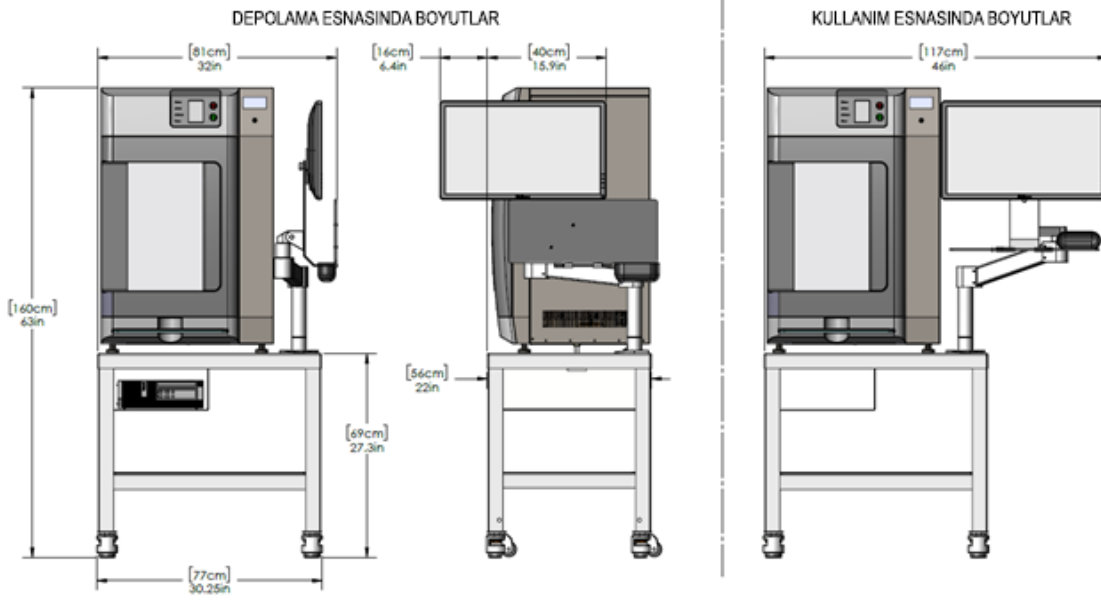

Şekil 5: Sistem Boyutları

Monitör kolu her yöne hareket ettirilebilir: yukarı ve aşağı, bir yandan diğer yana veya itilerek ileri ve geri.



# HOLOGIC®



**Hologic, Inc.**  
600 Technology Drive  
Newark, DE 19702 ABD  
1.800.447.1856

## Australia

**Hologic (Australia) Pty Ltd.**  
Suite 402, Level 3  
2 Lyon Park Road  
Macquarie Park NSW 2113  
Avustralya  
1.800.264.073

EC REP

**Hologic, BV**  
Da Vincilaan 5  
1930 Zaventem  
Belçika  
Tel: +32.2.711.46.80  
Faks: +32.2.725.20.87

