

HOLOGIC®



Επεξεργαστής **ThinPrep™** Genesis™

Εγχειρίδιο χειριστή



Επεξεργαστής ThinPrep™ Genesis™ Εγχειρίδιο χειριστή

HOLOGIC®



Hologic, Inc.
250 Campus Drive
Marlborough, MA
01752 Η.Π.Α.
Τηλ.: 1-800-442-9892
1-508-263-2900
Φαξ: 1-508-229-2795
Web: www.hologic.com

EC|REP

Hologic BV
Da Vincilaan 5
1930 Zaventem
Βέλγιο

Χορηγός για την
Αυστραλία:
Hologic (Australia and
New Zealand) Pty Ltd
Suite 302, Level 3
2 Lyon Park Road
Macquarie Park
NSW 2113
Αυστραλία
Τηλ.: 02 9888 8000

Υπεύθυνο άτομο για το
Ηνωμένο Βασίλειο:
Hologic, Ltd.
Oaks Business Park
Crewe Road
Wyhenshawe
Manchester
M23 9HZ
Ηνωμένο Βασίλειο

Προσοχή: Ο ομοσπονδιακός νόμος περιορίζει την πώληση της συγκεκριμένης συσκευής από ή ύστερα από παραγγελία ιατρού ή οποιουδήποτε άλλου θεραπευτή που έχει άδεια από το νόμο της πολιτείας, στην οποία ο θεραπευτής εξασκεί το επάγγελμά του, για χρήση ή παραγγελία της συσκευής και ο οποίος είναι εκπαιδευμένος και πεπειραμένος στη χρήση του Επεξεργαστή ThinPrep™ Genesis™.

Η παρασκευή των αντικειμενοφόρων μικροσκοπίου, χρησιμοποιώντας τον επεξεργαστή ThinPrep™ Genesis™ πρέπει να εκτελείται μόνο από προσωπικό που έχει εκπαιδευθεί από την Hologic ή από οργανισμούς ή άτομα που έχει υποδείξει η Hologic.

Η αξιολόγηση των αντικειμενοφόρων μικροσκοπίου που παράγονται με τον επεξεργαστή ThinPrep™ Genesis™ πρέπει να εκτελείται μόνο από κυτταροτεχνολόγους και παθολογοανατόμους που έχουν εκπαιδευτεί για αξιολόγηση αντικειμενοφόρων παρασκευασμένων από τον ThinPrep από την Hologic ή από οργανισμούς ή άτομα που έχουν υποδειχθεί από την Hologic.

© Hologic, Inc., 2022. Με επιφύλαξη παντός δικαιώματος.

Παρά το γεγονός ότι αυτός ο οδηγός έχει προετοιμαστεί με κάθε μέριμνα ώστε να διασφαλιστεί η πιστότητα, η Hologic ουδεμία ευθύνη αναλαμβάνει για οποιοδήποτε σφάλμα ή παράλειψη, καθώς ούτε και για οποιαδήποτε ζημία που προκύπτει από την εφαρμογή ή χρήση των πληροφοριών αυτών.

Αυτό το προϊόν μπορεί να καλύπτεται από ένα ή περισσότερα διπλώματα ευρεσιτεχνίας των Η.Π.Α. που προσδιορίζονται στο <http://hologic.com/patentinformation>

Τα Hologic, Aptima, CytoLyt, Genesis, PreservCyt και ThinPrep αποτελούν κατατεθειμένα εμπορικά σήματα της Hologic, Inc. ή των θυγατρικών της στις Ηνωμένες Πολιτείες και σε άλλες χώρες. Όλα τα άλλα εμπορικά σήματα αποτελούν ιδιοκτησία των αντίστοιχων κατόχων τους.

Προσοχή: Αλλαγές ή τροποποιήσεις στη μονάδα αυτή που δεν έχουν ρητά εγκριθεί από την ομάδα που είναι υπεύθυνη για τη συμμόρφωση μπορεί να ακυρώσουν τη δικαιοδοσία του χρήστη να λειτουργήσει τον εξοπλισμό.

Αριθμός εγγράφου: AW-23046-1102 Rev. 001
1-2022



Ιστορικό αναθεωρήσεων

Αναθεώρηση	Ημερομηνία	Περιγραφή
AW-23046-1101 rev. 001	1-2022	Διευκρίνιση οδηγιών. Προσθήκη οδηγιών σχετικά με την αναφορά σοβαρών περιστατικών. Αφαίρεση οδηγιών συλλογής ούρων του κιτ. Προσθήκη απαίτησης ετήσιας προληπτικής συντήρησης. Προσθήκη περισσότερης συντήρησης εκτυπωτή αντικειμενοφόρων πλακών.

Αυτή η σελίδα είναι σκόπιμα κενή.

Επεξεργαστής ThinPrep™ Genesis™

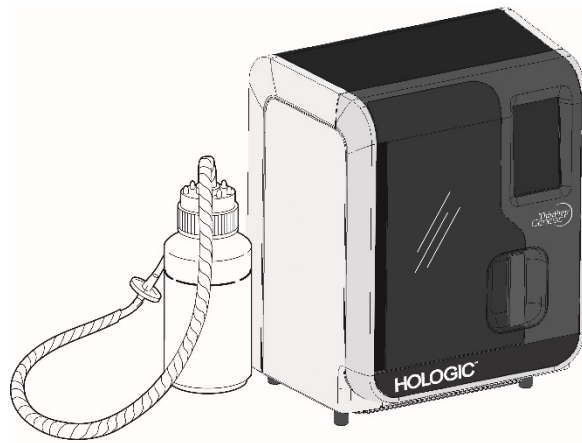

Οδηγίες χρήσης



ΠΡΟΟΡΙΖΟΜΕΝΗ ΧΡΗΣΗ

Ο επεξεργαστής ThinPrep™ Genesis™ αποτελεί μέρος του συστήματος ThinPrep™. Χρησιμοποιείται στην προετοιμασία αντικειμενοφόρων πλακών μικροσκοπίου ThinPrep από φιαλίδια ThinPrep™ PreservCyt™ που προορίζονται να αντικαταστήσουν τη συμβατική μέθοδο Pap παρασκευής επιχρισμάτων για εξετάσεις για την παρουσία άτυπων κυττάρων, καρκίνου του τραχήλου της μήτρας ή προδρόμων αλλοιώσεων (χαμηλού βαθμού πλακώδεις ενδοεπιθηλιακές αλλοιώσεις, υψηλού βαθμού πλακώδεις ενδοεπιθηλιακές αλλοιώσεις), καθώς επίσης και όλες τις άλλες κυτταρολογικές κατηγορίες, όπως ορίζονται στο *The Bethesda System for Reporting Cervical Cytology (Σύστημα Bethesda για την Αναφορά Κυτταρολογίας Τραχήλου της Μήτρας)*¹.

Επίσης, για την προετοιμασία των αντικειμενοφόρων πλακών μικροσκοπίου ThinPrep™ από μη γυναικολογικά (μη γυν) δείγματα, συμπεριλαμβανομένων δειγμάτων ούρων και μπορεί να χρησιμοποιηθεί για τη μεταφορά με πιπέτα μιας μικροποσότητας από το φιαλίδιο δείγματος στον σωλήνα μεταφοράς δείγματος. Για επαγγελματική χρήση.

ΠΕΡΙΛΗΨΗ ΚΑΙ ΕΠΕΞΗΓΗΣΗ ΤΟΥ ΣΥΣΤΗΜΑΤΟΣ

Η επεξεργασία ThinPrep αρχίζει με τη συλλογή του γυναικολογικού δείγματος από την ασθενή. Ο ιατρός χρησιμοποιεί μία συσκευή λήψης δειγμάτων από τον τράχηλο της μήτρας, η οποία, αντί να αλείφεται επάνω σε αντικειμενοφόρο πλάκα μικροσκοπίου, εμβαπτίζεται και ξεπλένεται σε ένα φιαλίδιο που περιέχει 20 ml διαλύματος PreservCyt (PreservCyt). Στη συνέχεια το φιαλίδιο δείγματος ThinPrep πωματίζεται, σημαίνεται με ετικέτα και αποστέλλεται σε ένα εργαστήριο που είναι εξοπλισμένο με επεξεργαστή ThinPrep Genesis.

Στο εργαστήριο, το φιαλίδιο δείγματος PreservCyt τοποθετείται σε έναν επεξεργαστή ThinPrep Genesis. Ένα εργαστήριο μπορεί να επιλέξει να ρυθμίσει τον επεξεργαστή ThinPrep Genesis για ιχνηλάτηση της αλυσίδας παρακολούθησης για το δείγμα και να ρυθμίσει την εκτύπωση αναγνωριστικών σε κάθε γυάλινη αντικειμενοφόρο πλάκα μικροσκοπίου. Ένα στάδιο ήπιας διασποράς αναμειγνύει το δείγμα κυττάρων με στροβιλισμούς μέσα στο υγρό, οι οποίοι είναι αρκετά δυνατοί ώστε να διαχωρίσουν τα υπολείμματα και να διασκορπίσουν τη βλέννα, αλλά και αρκετά ήπιοι, ώστε να μην έχουν ανεπιθύμητα αποτελέσματα στην εμφάνιση των κυττάρων.

Στη συνέχεια, τα κύτταρα συλλαμβάνονται σε ένα φίλτρο γυναικολογικού ThinPrep Pap test που είναι ειδικά σχεδιασμένο για τη συλλογή κυττάρων. Ο επεξεργαστής ThinPrep Genesis παρακολουθεί διαρκώς τον ρυθμό ροής μέσα από το φίλτρο ThinPrep Pap test κατά τη διάρκεια της διαδικασίας συλλογής ώστε να αποφεύγεται η υπερβολική πύκνωση ή αραιώση της κυτταρικής στρώσης. Κατόπιν, μια λεπτή στρώση κυττάρων μεταφέρεται πάνω σε μια αντικειμενοφόρο πλάκα σε κύκλο διαμέτρου 20 mm και η αντικειμενοφόρος εναποτίθεται αυτόματα μέσα σε σταθεροποιητικό διάλυμα.

Διαδικασία παρασκευής δείγματος ThinPrep

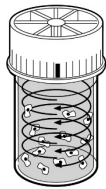

(1) Διασπορά

Το φίλτρο ThinPrep Pap test περιστρέφεται μέσα στο φιαλίδιο δειγματοληψίας, δημιουργώντας στροβιλισμούς μέσα στο υγρό, οι οποίοι είναι αρκετά δυνατοί ώστε να διαχωρίσουν τα υπολείμματα και να διασκορπίσουν τη βλέννα, αλλά και αρκετά ήπιοι, ώστε να μην έχουν ανεπιθύμητα αποτελέσματα στην εμφάνιση των κυττάρων.

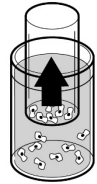

(2) Συλλογή κυττάρων

Μέσα στο φίλτρο ThinPrep Pap test δημιουργείται ένα ήπιο κενό, το οποίο συλλέγει τα κύτταρα στην εξωτερική επιφάνεια της μεμβράνης. Η συλλογή κυττάρων ελέγχεται από το λογισμικό του επεξεργαστή ThinPrep Genesis που παρακολουθεί τον ρυθμό ροής μέσω του φίλτρου ThinPrep Pap test.

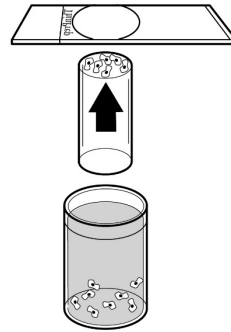

(3) Μεταφορά κυττάρων

Αφού συλλεχθούν τα κύτταρα επάνω στη μεμβράνη, το φίλτρο ThinPrep Pap test αναστρέφεται και πιέζεται ελαφρά επάνω στην αντικειμενοφόρο μικροσκοπίου ThinPrep. Τα κύτταρα συγκολλούνται στην αντικειμενοφόρο μικροσκοπίου ThinPrep από φυσικές ελκτικές δυνάμεις και πίεση αέρος με αποτέλεσμα την ομοιογενή κατανομή των κυττάρων σε μια καθορισμένη κυκλική περιοχή.

Όπως και με τα συμβατικά επιχρίσματα Pap, οι αντικειμενοφόροι που παρασκευάζονται με τον επεξεργαστή ThinPrep™ Genesis εξετάζονται λαμβάνοντας υπόψη το ιστορικό της ασθενούς και πληροφορίες που παρέχονται από άλλες διαγνωστικές διαδικασίες, όπως κολποσκόπηση, βιοψία και εξετάσεις για τον ιό των ανθρώπινων θηλωμάτων (HPV), ώστε να καθοριστεί η διαχείριση της ασθενούς.

Το φιαλίδιο διαλύματος PreservCyt™ του συστήματος ThinPrep Genesis είναι ένα εναλλακτικό μέσο συλλογής και μεταφοράς για την εξέταση του ιού των ανθρώπινων θηλωμάτων (HPV) και σεξουαλικά μεταδιδόμενων λοιμώξεων (STI) σε γυναικολογικά δείγματα, συμπεριλαμβανομένων, ενδεικτικά, των ακόλουθων:

Chlamydia trachomatis και Neisseria gonorrhoeae (ανάλυση Aptima Combo 2™),
Chlamydia trachomatis (ανάλυση CT Aptima™),
Neisseria gonorrhoeae (ανάλυση GC Aptima™),
Mycoplasma genitalium (ανάλυση Mycoplasma genitalium Aptima™),
Trichomonas vaginalis (ανάλυση Trichomonas vaginalis Aptima™),
Human papillomavirus (ιός ανθρώπινων θηλωμάτων) (ανάλυση HPV Aptima™), και
Human papillomavirus (ιός ανθρώπινων θηλωμάτων) (ανάλυση γονότυπου HPV 16/18/45 Aptima™)

Ανατρέξτε στα αντίστοιχα ένθετα συσκευασίας του κατασκευαστή για οδηγίες σχετικά με τη χρήση του διαλύματος PreservCyt για τη συλλογή, μεταφορά, αποθήκευση και προετοιμασία δειγμάτων για χρήση σε αυτά τα συστήματα.

Επιπρόσθετα στην παρασκευή αντικειμενοφόρου από ένα φιαλίδιο δείγματος PreservCyt, ο επεξεργαστής ThinPrep Genesis έχει την ικανότητα να αφαιρεί μια μικροποσότητα 1 ml από το φιαλίδιο δείγματος και να μεταφέρει τη μικροποσότητα σε έναν σωλήνα μεταφοράς δείγματος.

Εάν προκύψει οποιοδήποτε σοβαρό περιστατικό που σχετίζεται με αυτήν τη συσκευή ή τυχόν εξαρτήματα που χρησιμοποιούνται με αυτήν τη συσκευή, αναφέρετέ το στην Τεχνική υποστήριξη της Hologic και στην αρμόδια τοπική αρχή του τόπου διαμονής του χρήστη ή/και του ασθενούς.

ΠΕΡΙΟΡΙΣΜΟΙ

- Τα γυναικολογικά δείγματα που συλλέγονται για παρασκευή με τον επεξεργαστή ThinPrep Genesis πρέπει να συλλέγονται με χρήση συσκευών συλλογής τύπου broom ή συσκευών συλλογής που συνδυάζουν ενδοτραχηλική ψήκτρα/πλαστική σπάτουλα. Ανατρέξτε στις οδηγίες που παρέχονται με τη συσκευή συλλογής για τις προειδοποιήσεις, τις αντενδείξεις και τους περιορισμούς που σχετίζονται με τη συλλογή δειγμάτων.
- Η παρασκευή των αντικειμενοφόρων μικροσκοπίου, χρησιμοποιώντας τον επεξεργαστή ThinPrep Genesis πρέπει να εκτελείται μόνο από προσωπικό που έχει εκπαιδευθεί από την Hologic ή από οργανισμούς ή άτομα που έχει υποδείξει η Hologic.
- Η αξιολόγηση των αντικειμενοφόρων μικροσκοπίου που παράγονται με τον επεξεργαστή ThinPrep Genesis πρέπει να εκτελείται μόνο από κυτταροτεχνολόγους και παθολογοανατόμους που έχουν εκπαιδευτεί για αξιολόγηση αντικειμενοφόρων ThinPrep από την Hologic ή από οργανισμούς ή άτομα που έχουν υποδειχθεί από την Hologic.
- Τα αναλώσιμα που χρησιμοποιούνται από τον επεξεργαστή ThinPrep Genesis είναι εκείνα που έχουν σχεδιαστεί και παρέχονται από την Hologic ειδικά για τον επεξεργαστή ThinPrep Genesis. Αυτά περιλαμβάνουν τα φιαλίδια διαλύματος PreservCyt, τα φίλτρα ThinPrep Pap Test τις αντικειμενοφόρους πλάκες μικροσκοπίου ThinPrep και σωλήνες για την μικροποσότητα. Τα εναλλακτικά μέσα συλλογής, τα φίλτρα και οι αντικειμενοφόροι πλάκες δεν έχουν επικυρωθεί από την Hologic και ενδέχεται να οδηγήσουν σε εσφαλμένα αποτελέσματα. Η Hologic δεν παρέχει εγγύηση για τα αποτελέσματα χρησιμοποιώντας οποιαδήποτε από αυτές τις εναλλακτικές λύσεις. Ενδέχεται να διακυβευθεί η απόδοση του προϊόντος, εάν χρησιμοποιηθούν αναλώσιμα που δεν έχουν επικυρωθεί από την Hologic. Μετά τη χρήση, τα αναλώσιμα πρέπει να απορρίπτονται σύμφωνα με τους τοπικούς, κρατικούς και ομοσπονδιακούς κανονισμούς.
- Τα φίλτρα ThinPrep Pap test πρέπει να χρησιμοποιούνται μία φορά μόνο δεν μπορούν να επαναχρησιμοποιηθούν.
- Μια αντικειμενοφόρος πλάκα μικροσκοπίου ThinPrep μπορεί να χρησιμοποιηθεί μόνο μία φορά. Στην αντικειμενοφόρο πλάκα μπορούν να μεταφερθούν κύτταρα μόνο μία φορά.
- Οι μικροποσότητες που λαμβάνονται από τον επεξεργαστή ThinPrep Genesis δεν έχουν αξιολογηθεί για συγκεκριμένες δοκιμασίες. Παρακαλούμε ανατρέξτε στις οδηγίες που παρέχονται με μια συγκεκριμένη δοκιμασία.
- Η απόδοση των συμπληρωματικών εξετάσεων HPV και STI σε επανεπεξεργασμένα φιαλίδια δειγμάτων με χρήση παγόμορφου οξικού οξέος δεν έχει αξιολογηθεί.

ΠΡΟΕΙΔΟΠΟΙΗΣΕΙΣ

- Για διαγνωστική χρήση in vitro
- Κίνδυνος. Το διάλυμα PreservCyt περιέχει μεθανόλη. Τοξικό σε περίπτωση κατάποσης. Τοξικό σε περίπτωση εισπνοής. Προκαλεί βλάβη σε όργανα. Εύφλεκτο υγρό και αναθυμιάσεις. Φυλάξτε μακριά από θερμότητα, σπινθήρες, ανοιχτή φλόγα και θερμές επιφάνειες. Μετά από τη χρήση, το διάλυμα PreservCyt πρέπει να φυλάσσεται και να απορρίπτεται σύμφωνα με όλους τους ισχύοντες κανονισμούς.
- Τα εναλλακτικά μέσα συλλογής, τα φίλτρα και οι αντικειμενοφόροι πλάκες δεν έχουν επικυρωθεί από την Hologic και ενδέχεται να οδηγήσουν σε εσφαλμένα αποτελέσματα. Η Hologic δεν παρέχει εγγύηση για τα αποτελέσματα χρησιμοποιώντας οποιαδήποτε από αυτές τις εναλλακτικές λύσεις.

ΠΡΟΦΥΛΑΞΕΙΣ

- Το μηχάνημα αυτό παράγει, χρησιμοποιεί και μπορεί να ακτινοβολεί ενέργεια ραδιοσυχνότητας. Αν δεν εγκατασταθεί και δεν χρησιμοποιηθεί σύμφωνα με το εγχειρίδιο χειριστή μπορεί να προκαλέσει παρεμβολές στις ραδιοεπικοινωνίες. Η λειτουργία του εξοπλισμού αυτού σε κατοικημένη περιοχή πιθανόν να προκαλεί ενοχλητικές παρεμβολές· στην περίπτωση αυτή, ο χρήστης πρέπει να επανορθώσει τις παρεμβολές με δικά του έξοδα.
- Το διάλυμα PreservCyt με κυτταρολογικό δείγμα που προορίζεται για εξέταση Pap ThinPrep πρέπει να φυλάσσεται σε θερμοκρασία μεταξύ 15 °C (59 °F) και 30 °C (86 °F) και να εξετάζεται εντός εβδομάδων από τη συλλογή.
- Είναι δυνατόν να διενεργηθεί η εξέταση συγκεκριμένων σεξουαλικά μεταδιδόμενων λοιμώξεων (STI), καθώς και η εξέταση για τον ιό των ανθρώπινων θηλωμάτων (HPV) σε συνδυασμό με κυτταρολογία. Ανατρέξτε στην ειδικές για τη δοκιμασία οδηγίες για τις συνθήκες συλλογής, μεταφοράς και αποθήκευσης των δειγμάτων για χρήση σε αυτά τα συστήματα.
- Το διάλυμα PreservCyt δοκιμάστηκε με διάφορους μικροβιακούς οργανισμούς και ιούς. Ο παρακάτω πίνακας παρουσιάζει τις αρχικές συγκεντρώσεις των ζωντανών οργανισμών και τη λογαριθμική μείωσή τους μετά από παραμονή 15 λεπτών στο διάλυμα PreservCyt. Όπως ισχύει για όλες τις εργαστηριακές διαδικασίες, θα πρέπει να εφαρμόζονται οι γενικές προφυλάξεις.

Μικροοργανισμός	Αρχική συγκέντρωση	Λογαριθμική μείωση μετά από 15 λεπτά
<i>Candida albicans</i>	5,5 x 10 ⁵ CFU/ml	≥4,7
<i>Candida auris</i>	2,6 x 10 ⁵ CFU/ml	≥5,4
<i>Aspergillus niger</i>	4,8 x 10 ⁵ CFU/ml	2,7*
<i>Escherichia coli</i>	2,8 x 10 ⁵ CFU/ml	≥4,4
<i>Staphylococcus aureus</i>	2,3 x 10 ⁵ CFU/ml	≥4,4
<i>Pseudomonas aeruginosa</i>	2,5 x 10 ⁵ CFU/ml	≥4,4

Μικροοργανισμός	Αρχική συγκέντρωση	Λογαριθμική μείωση μετά από 15 λεπτά
<i>Mycobacterium tuberculosis</i> [†]	9,4 x 10 ⁵ CFU/ml	4,9**
Ιός της ευλογιάς των κουνελιών (Rabbitpox)	6,0 x 10 ⁶ PFU/ml	5,5***
HIV-1	3,2 x 10 ⁷ TCID ₅₀ /ml	≥7,0***
Ιός της ηπατίτιδας Β [†]	2,2 x 10 ⁶ TCID ₅₀ /ml	≥4,25
Ιός SARS-CoV-2	1,8 x 10 ⁶ TCID ₅₀ /ml	≥3,75
* ** *** †	Μετά από 1 ώρα λογαριθμική μείωση κατά 4,7 Μετά από 1 ώρα λογαριθμική μείωση κατά 5,7 Τα δεδομένα είναι για 5 λεπτά Οι μικροοργανισμοί ελέγχθηκαν με παρόμοιους μικροοργανισμούς από το ίδιο γένος για την αξιολόγηση της αντιμικροβιακής αποτελεσματικότητας	
Σημείωση:	Όλες οι τιμές λογαριθμικής μείωσης με ένδειξη ≥ έδωσαν μη ανιχνεύσιμη μικροβιακή παρουσία μετά την έκθεση σε διάλυμα PreservCyt. Οι τιμές που παρατίθενται αντιπροσωπεύουν την ελάχιστη επιτρεπόμενη απαίτηση με δεδομένη την αρχική συγκέντρωση και το όριο ανίχνευσης της ποσοτικής μεθόδου.	

ΧΑΡΑΚΤΗΡΙΣΤΙΚΑ ΕΠΙΔΟΣΕΩΝ: ΑΝΑΦΟΡΑ ΚΛΙΝΙΚΩΝ ΜΕΛΕΤΩΝ

Ο επεξεργαστής ThinPrep Genesis χρησιμοποιεί παρόμοια τεχνολογία συλλογής κυττάρων και προετοιμασίας αντικειμενοφόρων πλάκων με το σύστημα ThinPrep 2000. Τα χαρακτηριστικά απόδοσης του επεξεργαστή ThinPrep Genesis βασίζονται σε αυτά του συστήματος ThinPrep 2000. Τόσο οι κλινικές μελέτες για το σύστημα ThinPrep 2000 όσο και αυτές που συγκρίνουν τον επεξεργαστή ThinPrep Genesis με το σύστημα ThinPrep 2000 περιγράφονται στις ακόλουθες ενότητες.

Σύγκριση συστήματος ThinPrep 2000 με το συμβατικό επίχρισμα Pap

Μια προοπτική πολυκεντρική κλινική μελέτη διενεργήθηκε για την αξιολόγηση της απόδοσης του συστήματος ThinPrep 2000 σε απευθείας σύγκριση με το συμβατικό επίχρισμα Pap. Ο σκοπός της κλινικής μελέτης του ThinPrep ήταν να καταδειχθεί ότι γυναικολογικά δείγματα που παρασκευάζονται με χρήση του συστήματος ThinPrep 2000 ήταν τουλάχιστον το ίδιο αποτελεσματικά όσο τα συμβατικά επίχρισματα Pap για την ανίχνευση άτυπων κυττάρων και καρκίνου του τραχήλου της μήτρας ή των πρόδρομων αλλοιώσεων του σε μια ποικιλία πληθυσμών ασθενών. Επιπλέον, πραγματοποιήθηκε μια αξιολόγηση της επάρκειας των δειγμάτων.

Το αρχικό πρωτόκολλο της κλινικής μελέτης ήταν μια τυφλοποιημένη μελέτη διαχωρισμένων δειγμάτων (split sample), αντιστοιχισμένων ζευγών, για την οποία παρασκευάστηκε πρώτα ένα συμβατικό επίχρισμα Pap, και το υπόλοιπο του δείγματος (το δείγμα που κανονικά θα είχε απορριφθεί) εμβαπτίστηκε και ξεπλύθηκε μέσα σε ένα φιαλίδιο διαλύματος PreservCyt. Στο εργαστήριο, το φιαλίδιο δείγματος PreservCyt τοποθετήθηκε σε ένα σύστημα ThinPrep 2000 και στη συνέχεια παρασκευάστηκε μια αντικειμενοφόρος πλάκα από το δείγμα της ασθενούς.

Οι αντικειμενοφόροι ThinPrep και συμβατικού επιχρίσματος Pap εξετάστηκαν και διαγνώστηκαν ανεξάρτητα. Έντυπα αναφοράς που περιείχαν το ιστορικό της ασθενούς καθώς και μια λίστα ελέγχου όλων των πιθανών κατηγοριών του Συστήματος Bethesda χρησιμοποιήθηκαν για την καταγραφή των αποτελεσμάτων της διαλογής. Ένας μεμονωμένος ανεξάρτητος παθολογοανατόμος εξέτασε όλες τις ασύμφωνες και θετικές αντικειμενοφόρους από όλα τα κέντρα με τυφλοποιημένο τρόπο παρέχοντας μια περαιτέρω αντικειμενική εξέταση των αποτελεσμάτων.

Από τη χρονική περίοδο που έγινε η μελέτη του συστήματος ThinPrep 2000, η ορολογία στις κατηγορίες του Συστήματος Bethesda αναθεωρήθηκε. Τα δεδομένα παρακάτω διατηρούν την ορολογία από την αρχική μελέτη.

ΧΑΡΑΚΤΗΡΙΣΤΙΚΑ ΕΡΓΑΣΤΗΡΙΩΝ ΚΑΙ ΑΣΘΕΝΩΝ

Στη μελέτη συμμετείχαν κυτταρολογικά εργαστήρια σε τρία κέντρα διαλογής (που ορίζονται ως S1, S2 και S3) και τρία νοσοκομειακά κέντρα (που ορίζονται ως H1, H2 και H3). Τα κέντρα διαλογής στη μελέτη εξυπηρετούν πληθυσμούς ασθενών (πληθυσμούς διαλογής) με ποσοστά ανωμαλιών (χαμηλού βαθμού πλακώδη ενδοεπιθηλιακή αλλοίωση [LSIL] και πιο σοβαρές αλλοιώσεις) παρόμοια με τον μέσο όρο των Ηνωμένων Πολιτειών που ανέρχεται σε λιγότερο από 5%.² Τα νοσοκομειακά κέντρα στη μελέτη εξυπηρετούν πληθυσμό παραπεμπόμενων ασθενών υψηλού κινδύνου (νοσοκομειακοί πληθυσμοί) που χαρακτηρίζονται από υψηλά ποσοστά (>10%) ανωμαλίας του τραχήλου. Δεδομένα σχετικά με φυλετικά δημογραφικά στοιχεία ελήφθησαν για το 70% των ασθενών που συμμετείχαν στη μελέτη. Ο πληθυσμός της μελέτης αποτελείται από τις ακόλουθες φυλετικές ομάδες: Λευκές (41,2%), Ασιάτισες (2,3%), Ισπανόφωνες (9,7%), Αφροαμερικανίδες (15,2%), αυτόχθονες Αμερικανίδες (1,0%) και άλλες ομάδες (0,6%).

Ο Πίνακας 1 περιγράφει τα εργαστήρια και τους πληθυσμούς ασθενών.

Πίνακας 1: Χαρακτηριστικά κέντρου (Μελέτη συστήματος ThinPrep 2000)

Κέντρο	Χαρακτηριστικά εργαστηρίου			Δημογραφικά στοιχεία κλινικής μελέτης			
	Τύπος πληθυσμού ασθενών	Όγκος εργαστηρίου - Επιχρίσματα ανά έτος	Περιπτώσεις	Ηλικιακό εύρος ασθενών	Μετεμμηνο-παισιακές	Προηγούμενο μη φυσιολογικό επίχρισμα Pap	Επιτολ. συμβατ. LSIL+
S1	Διαλογή	300.000	1.386	18,0 - 84,0	10,6%	8,8%	2,3%
S2	Διαλογή	100.000	1.668	18,0 - 60,6	0,3%	10,7%	2,9%
S3	Διαλογή	96.000	1.093	18,0 - 48,8	0,0%	7,1%	3,8%
H1	Νοσοκομείο	35.000	1.046	18,1 - 89,1	8,1%	40,4%	9,9%
H2	Νοσοκομείο	40.000	1.049	18,1 - 84,4	2,1%	18,8%	12,9%
H3	Νοσοκομείο	37.000	981	18,2 - 78,8	11,1%	38,2%	24,2%

ΑΠΟΤΕΛΕΣΜΑΤΑ ΚΛΙΝΙΚΗΣ ΜΕΛΕΤΗΣ

Οι διαγνωστικές κατηγορίες του Συστήματος Bethesda χρησιμοποιήθηκαν ως η βάση της σύγκρισης μεταξύ των συμβατικών ευρημάτων και των ευρημάτων ThinPrep™ από την κλινική μελέτη. Τα δεδομένα διαγνωστικής ταξινόμησης και οι στατιστικές αναλύσεις για όλα τα κλινικά κέντρα παρουσιάζονται στους Πίνακες 2 έως 11. Περιπτώσεις με λανθασμένα έγγραφα, ηλικία ασθενούς κάτω των 18 ετών, κυτταρολογικά μη ικανοποιητικές αντικειμενοφόροι ή ασθενείς με υστερεκτομή αποκλείστηκαν από αυτήν την ανάλυση. Αντιπροσωπεύτηκαν λίγες περιπτώσεις καρκίνου του τραχήλου της μήτρας (0,02%³) στην κλινική μελέτη, όπως είναι τυπικό στον πληθυσμό ασθενών στις Ηνωμένες Πολιτείες.

Πίνακας 2: Πίνακας διαγνωστικής ταξινόμησης, όλες οι κατηγορίες (Μελέτη συστήματος ThinPrep 2000)

		Συμβατικό							ΣΥΝΟΛΟ
		NEG	ASCUS	AGUS	LSIL	HSIL	SQ CA	GL CA	
ThinPrep	NEG	5.224	295	3	60	11	0	0	5.593
	ASCUS	318	125	2	45	7	0	0	497
	AGUS	13	2	3	0	1	0	1	20
	LSIL	114	84	0	227	44	0	0	469
	HSIL	11	15	0	35	104	2	0	167
	SQ CA	0	0	0	0	0	1	0	1
	GL CA	0	0	0	0	0	0	0	0
	ΣΥΝΟΛΟ	5.680	521	8	367	167	3	1	6.747

Συντομογραφίες για τις διαγνώσεις: **NEG** = Φυσιολογικό ή αρνητικό, **ASCUS** = Άτυπα πλακώδη κύτταρα απροσδιόριστης σημασίας, **AGUS** = Άτυπα αδενικά κύτταρα απροσδιόριστης σημασίας, **LSIL** = Χαμηλού βαθμού πλακώδης ενδοεπιθηλιακή αλλοίωση, **HSIL** = Υψηλού βαθμού πλακώδης ενδοεπιθηλιακή αλλοίωση, **SQ CA** = Καρκίνωμα πλακωδών κυττάρων, **GL CA** = Αδενοκαρκίνωμα αδενικών κυττάρων

**Πίνακας 3: Πίνακας διαγνωστικής ταξινόμησης, τριών κατηγοριών
(Μελέτη συστήματος ThinPrep 2000)**

		Συμβατικό			
		NEG	ASCUS/AGUS+	LSIL+	ΣΥΝΟΛΟ
ThinPrep	NEG	5.224	298	71	5.593
	ASCUS/AGUS+	331	132	54	517
	LSIL+	125	99	413	637
	ΣΥΝΟΛΟ	5.680	529	538	6.747

**Πίνακας 4: Πίνακας διαγνωστικής ταξινόμησης δύο κατηγοριών,
LSIL και πιο σοβαρές διαγνώσεις (Μελέτη συστήματος ThinPrep 2000)**

		Συμβατικό		
		NEG/ASCUS/ AGUS+	LSIL+	ΣΥΝΟΛΟ
ThinPrep	NEG/ASCUS/ AGUS+	5.985	125	6.110
	LSIL+	224	413	637
	ΣΥΝΟΛΟ	6.209	538	6.747

**Πίνακας 5: Πίνακας διαγνωστικής ταξινόμησης δύο κατηγοριών,
ASCUS/AGUS και πιο σοβαρές διαγνώσεις (Μελέτη συστήματος ThinPrep 2000)**

		NEG	ASCUS/AGUS+	ΣΥΝΟΛΟ
ThinPrep	NEG	5.224	369	5.593
	ASCUS/AGUS+	456	698	1.154
	ΣΥΝΟΛΟ	5.680	1.067	6.747

Τα δεδομένα διαγνωστικής ανάλυσης από τα κέντρα συνοψίζονται στον Πίνακα 6 και 7. Όταν η τιμή p είναι σημαντική (p <0,05), η ευνοούμενη μέθοδος υποδεικνύεται στους πίνακες.

Πίνακας 6: Αποτελέσματα κατά κέντρο, LSIL και πιο σοβαρές αλλοιώσεις (Μελέτη συστήματος ThinPrep 2000)

Κέντρο	Περιπτώσεις	ThinPrep LSIL+	Συμβατ. LSIL+	Αυξημένη ανίχνευση*	Τιμή p	Ευνοούμενη μέθοδος
S1	1.336	46	31	48%	0,027	ThinPrep
S2	1.563	78	45	73%	<0,001	ThinPrep
S3	1.058	67	40	68%	<0,001	ThinPrep
H1	971	125	96	30%	<0,001	ThinPrep
H2	1.010	111	130	(15%)	0,135	Ούτε
H3	809	210	196	7%	0,374	Ούτε

$$*Αυξημένη ανίχνευση = \frac{\text{ThinPrep}^{\text{TM}} \text{LSIL+} - \text{Συμβατικό LSIL+}}{\text{Συμβατικό LSIL+}} \times 100\%$$

Για LSIL και πιο σοβαρές αλλοιώσεις, η διαγνωστική σύγκριση στατιστικά ευνόησε τη μέθοδο ThinPrep™ σε τέσσερα κέντρα και ήταν στατιστικά ισοδύναμη σε δύο κέντρα.

Πίνακας 7: Αποτελέσματα κατά κέντρο, ASCUS/AGUS και πιο σοβαρές αλλοιώσεις (Μελέτη συστήματος ThinPrep 2000)

Κέντρο	Περιπτώσεις	ThinPrep ASCUS+	Συμβατ. ASCUS+	Αυξημένη ανίχνευση*	Τιμή p	Ευνοούμενη μέθοδος
S1	1.336	117	93	26%	0,067	Ούτε
S2	1.563	124	80	55%	<0,001	ThinPrep
S3	1.058	123	81	52%	<0,001	ThinPrep
H1	971	204	173	18%	0,007	ThinPrep
H2	1.010	259	282	(8%)	0,360	Ούτε
H3	809	327	358	(9%)	0,102	Ούτε

$$*Αυξημένη ανίχνευση = \frac{\text{ThinPrep}^{\text{TM}} \text{ASCUS+} - \text{Συμβατικό ASCUS+}}{\text{Συμβατικό ASCUS+}} \times 100\%$$

Για ASCUS/AGUS και πιο σοβαρές αλλοιώσεις, η διαγνωστική σύγκριση στατιστικά ευνόησε τη μέθοδο ThinPrep σε τρία κέντρα και ήταν στατιστικά ισοδύναμη σε τρία κέντρα.

Ένας παθολογοανατόμος είχε τον ρόλο του ανεξάρτητου αξιολογητή για τα έξι κλινικά κέντρα, λαμβάνοντας και τις δύο αντικειμενοφόρους από περιπτώσεις όπου οι δύο μέθοδοι έδωσαν είτε μη φυσιολογικά είτε ασύμφωνα αποτελέσματα. Δεδομένου ότι δεν μπορεί να καθοριστεί πραγματική αναφορά σε τέτοιες μελέτες και ως εκ τούτου η πραγματική ευαισθησία δεν μπορεί να υπολογιστεί, η χρήση κυτταρολογικής αξιολόγησης εμπειρογνώμονα παρέχει μια εναλλακτική λύση στην ιστολογική επιβεβαίωση από τη βιοψία ή τις εξετάσεις ανθρώπινου θηλωματοϊού (HPV) ως ένας τρόπος για τον προσδιορισμό της διάγνωσης αναφοράς.

Η διάγνωση αναφοράς ήταν η πιο σοβαρή διάγνωση και από την αντικειμενοφόρο Pap ThinPrep και από τη συμβατική αντικειμενοφόρο, όπως καθορίστηκε από τον ανεξάρτητο παθολογοανατόμο. Ο αριθμός των αντικειμενοφόρων που διαγνώστηκαν ως μη φυσιολογικές σε κάθε κέντρο, σε σύγκριση με τη διάγνωση αναφοράς του ανεξάρτητου παθολογοανατόμου, παρέχει την αναλογία των LSIL ή πιο σοβαρών αλλοιώσεων (Πίνακας 8) και την αναλογία των ASCUS/AGUS ή πιο σοβαρών αλλοιώσεων (Πίνακας 9). Η στατιστική ανάλυση επιτρέπει μια σύγκριση των δύο μεθόδων και έναν προσδιορισμό του ποια μέθοδος είναι ευνοούμενη όταν χρησιμοποιήθηκε ο ανεξάρτητος παθολογοανατόμος για την κυτταρολογική αξιολόγηση εμπειρογνώμονα ως ο κριτής της τελικής διάγνωσης.

Πίνακας 8: Αποτελέσματα ανεξάρτητου παθολογοανατόμου κατά κέντρο, LSIL και πιο σοβαρές αλλοιώσεις (Μελέτη συστήματος ThinPrep 2000)

Κέντρο	Θετικές περιπτώσεις κατά ανεξάρτητο παθολογοανατόμο	ThinPrep Θετικό	Συμβατικό Θετικό	Τιμή p	Ευνοούμενη μέθοδος
S1	50	33	25	0,0614	Ούτε
S2	65	48	33	0,0119	ThinPrep
S3	77	54	33	<0,001	ThinPrep
H1	116	102	81	<0,001	ThinPrep
H2	115	86	90	0,607	Ούτε
H3	126	120	112	0,061	Ούτε

Για LSIL και πιο σοβαρές αλλοιώσεις, η διαγνωστική σύγκριση στατιστικά ευνόησε τη μέθοδο ThinPrep σε τρία κέντρα και ήταν στατιστικά ισοδύναμη σε τρία κέντρα.

Πίνακας 9: Αποτελέσματα ανεξάρτητου παθολογοανατόμου κατά κέντρο, ASCUS/AGUS και πιο σοβαρές αλλοιώσεις (Μελέτη συστήματος ThinPrep 2000)

Κέντρο	Θετικές περιπτώσεις κατά ανεξάρτητο παθολογοανατόμο	ThinPrep™ Θετικό	Συμβατικό Θετικό	Τιμή p	Ευνοούμενη μέθοδος
S1	92	72	68	0,0511	Ούτε
S2	101	85	59	0,001	ThinPrep
S3	109	95	65	<0,001	ThinPrep
H1	170	155	143	0,090	Ούτε
H2	171	143	154	0,136	Ούτε
H3	204	190	191	1.000	Ούτε

Για ASCUS/AGUS και πιο σοβαρές αλλοιώσεις, η διαγνωστική σύγκριση στατιστικά ευνόησε τη μέθοδο ThinPrep σε δύο κέντρα και ήταν στατιστικά ισοδύναμη σε τέσσερα κέντρα.

Ο Πίνακας 10 παρακάτω παρουσιάζει μια σύνοψη όλων των κέντρων της περιγραφικής διάγνωσης για όλες τις κατηγορίες του Συστήματος Bethesda.

Πίνακας 10: Σύνοψη της Περιγραφικής διάγνωσης (Μελέτη συστήματος ThinPrep 2000)

Περιγραφική διάγνωση <i>Αριθμός ασθενών: 6.747</i>	ThinPrep		Συμβατικό	
	N	%	N	%
Καλοήθεις κυτταρικές μεταβολές:	1.592	23,6	1.591	23,6
Λοίμωξη:				
Trichomonas Vaginalis	136	2,0	185	2,7
Candida spp.	406	6,0	259	3,8
Coccobacilli	690	10,2	608	9,0
Actinomyces spp.	2	0,0	3	0,0
Έρπης	3	0,0	8	0,1
Άλλο	155	2,3	285	4,2
Αντιδραστικές κυτταρικές μεταβολές που σχετίζονται με:				
Φλεγμονή	353	5,2	385	5,7
Ατροφική κολπίτιδα	32	0,5	48	0,7
Ακτινοβολία	2	0,0	1	0,0
Άλλο	25	0,4	37	0,5
Ανωμαλίες των επιθηλιακών κυττάρων:	1.159	17,2	1.077	16,0
Πλακώδη κύτταρα:				
ASCUS	501	7,4	521	7,7
ευνοεί αντιδραστικό	128	1,9	131	1,9
ευνοεί νεοπλασματικό	161	2,4	140	2,1
απροσδιόριστο	213	3,2	250	3,7
LSIL	469	7,0	367	5,4
HSIL	167	2,5	167	2,5
Καρκίνωμα	1	0,0	3	0,0
Αδενικά κύτταρα:				
Καλοήθη ενδομητριάκα κύτταρα σε μετεμμηνοπαυσιακές γυναίκες	7	0,1	10	0,1
Άτυπα αδενικά κύτταρα (AGUS)	21	0,3	9	0,1
ευνοεί αντιδραστικό	9	0,1	4	0,1
ευνοεί νεοπλασματικό	0	0,0	3	0,0
απροσδιόριστο	12	0,2	2	0,0
Ενδοτραχηλικό αδενοκαρκίνωμα	0	0,0	1	0,0

Σημείωση: Ορισμένες ασθενείς έπασχαν περισσότερες από μία διαγνωστικές υποκατηγορίες.

Ο Πίνακας 11 παρουσιάζει τα ποσοστά ανίχνευσης για λοίμωξη, τις αντιδραστικές μεταβολές και τις συνολικές καλοήθειες κυτταρικές μεταβολές τόσο για τη μέθοδο ThinPrep™ όσο και για τη συμβατική μέθοδο σε όλα τα κέντρα.

**Πίνακας 11: Αποτελέσματα καλοήθων κυτταρικών μεταβολών
(Μελέτη συστήματος ThinPrep 2000)**

		ThinPrep		Συμβατικό	
		N	%	N	%
Καλοήθειες κυτταρικές μεταβολές	Λοίμωξη	1.392	20,6	1.348	20,0
	Αντιδραστικές μεταβολές	412	6,1	471	7,0
	Σύνολο*	1.592	23,6	1.591	23,6

**Το σύνολο περιλαμβάνει ορισμένες ασθενείς που μπορεί να έχουν τόσο λοίμωξη όσο και αντιδραστική κυτταρική μεταβολή.*

Οι Πίνακες 12, 13 και 14 παρουσιάζουν τα αποτελέσματα επάρκειας των δειγμάτων για τη μέθοδο ThinPrep και τη συμβατική μέθοδο επιχρίσματος για όλα τα κέντρα της μελέτης. Από τις 7.360 ασθενείς που εντάχθηκαν συνολικά, 7.223 συμπεριλαμβάνονται σε αυτήν την ανάλυση. Περιπτώσεις με ηλικία ασθενούς κάτω των 18 ετών ή ασθενείς με υστερεκτομή αποκλείστηκαν από αυτήν την ανάλυση.

Δύο πρόσθετες κλινικές μελέτες πραγματοποιήθηκαν για την αξιολόγηση των αποτελεσμάτων επάρκειας των δειγμάτων όταν τα δείγματα εναποτέθηκαν απευθείας μέσα στο φιαλίδιο PreservCyt™, χωρίς πρώτα να πραγματοποιηθεί συμβατικό επίχρισμα Pap. Αυτή η τεχνική συλλογής δειγμάτων αποτελεί την προοριζόμενη χρήση για το σύστημα ThinPrep 2000. Οι Πίνακες 15 και 16 παρουσιάζουν τα αποτελέσματα για διαχωρισμένα δείγματα και για απευθείας-στο-φιαλίδιο.

Πίνακας 12: Σύνοψη των αποτελεσμάτων επάρκειας δειγμάτων (Μελέτη συστήματος ThinPrep 2000)

Επάρκεια των δειγμάτων Αριθμός ασθενών: 7.223	ThinPrep		Συμβατικό	
	N	%	N	%
Ικανοποιητικό	5.656	78,3	5.101	70,6
Ικανοποιητικό για αξιολόγηση αλλά περιορίζεται από:	1.431	19,8	2.008	27,8
Τεχνούργημα ξήρανσης στον αέρα	1	0,0	136	1,9
Παχύ επίχρισμα	9	0,1	65	0,9
Απουσία ενδοτραχηλικού συστατικού	1.140	15,8	681	9,4
Λίγο πλακώδες επιθηλιακό συστατικό	150	2,1	47	0,7
Υπερβολική ποσότητα αίματος	55	0,8	339	4,7
Παρουσία φλεγμονής	141	2,0	1.008	14,0
Απουσία κλινικού ιστορικού	12	0,2	6	0,1
Κυτταρόλυση	19	0,3	119	1,6
Άλλο	10	0,1	26	0,4
Μη ικανοποιητικό για αξιολόγηση	136	1,9	114	1,6
Τεχνούργημα ξήρανσης στον αέρα	0	0,0	13	0,2
Παχύ επίχρισμα	0	0,0	7	0,1
Απουσία ενδοτραχηλικού συστατικού	25	0,3	11	0,2
Λίγο πλακώδες επιθηλιακό συστατικό	106	1,5	47	0,7
Υπερβολική ποσότητα αίματος	23	0,3	58	0,8
Παρουσία φλεγμονής	5	0,1	41	0,6
Απουσία κλινικού ιστορικού	0	0,0	0	0,0
Κυτταρόλυση	0	0,0	4	0,1
Άλλο	31	0,4	9	0,1

Σημείωση: Ορισμένες ασθενείς είχαν περισσότερες από μία υποκατηγορία.

Πίνακας 13: Αποτελέσματα επάρκειας των δειγμάτων (Μελέτη συστήματος ThinPrep 2000)

		Συμβατικό			
		SAT	SBLB	UNSAT	ΣΥΝΟΛΟ
ThinPrep	SAT	4.316	1.302	38	5.656
	SBLB	722	665	44	1.431
	UNSAT	63	41	32	136
	ΣΥΝΟΛΟ	5.101	2.008	114	7.223

SAT = Ικανοποιητικό, SBLB=Ικανοποιητικό αλλά περιορίζεται από, UNSAT=Μη ικανοποιητικό

Πίνακας 14: Αποτελέσματα επάρκειας των δειγμάτων (Μελέτη συστήματος ThinPrep 2000)

Κέντρο	Περιπτώσεις	ThinPrep Περιπτώσεις SAT	Συμβατ. Περιπτώσεις SAT	ThinPrep Περιπτώσεις SBLB	Συμβατ. Περιπτώσεις SBLB	ThinPrep Περιπτώσεις UNSAT	Συμβατ. Περιπτώσεις UNSAT
S1	1.386	1.092	1.178	265	204	29	4
S2	1.668	1.530	1.477	130	178	8	13
S3	1.093	896	650	183	432	14	11
H1	1.046	760	660	266	375	20	11
H2	1.049	709	712	323	330	17	7
H3	981	669	424	264	489	48	68
Όλα τα κέντρα	7.223	5.656	5.101	1.431	2.008	136	114

Η κατηγορία «Ικανοποιητικό αλλά περιορίζεται από» (SBLB) μπορεί να διασπαστεί σε πολλές υποκατηγορίες, μία από τις οποίες είναι η απουσία ενδοτραχηλικού συστατικού. Ο Πίνακας 15 παρουσιάζει την υποκατηγορία «Απουσία ECC» της κατηγορίας «Ικανοποιητικό αλλά περιορίζεται από» για την αντικειμενοφόρο ThinPrep™ και τη συμβατική αντικειμενοφόρο πλάκα.

Πίνακας 15: Αποτελέσματα επάρκειας των δειγμάτων κατά κέντρο, ποσοστά SBLB για απουσία ενδοτραχηλικού συστατικού (Μελέτη συστήματος ThinPrep 2000)**SBLB λόγω απουσίας ECC**

Κέντρο	Περιπτώσεις	ThinPrep SBLB-απουσία ECC	ThinPrep SBLB-απουσία ECC (%)	Συμβατικό SBLB-απουσία ECC	Συμβατικό SBLB-απουσία ECC (%)
S1	1.386	237	17,1%	162	11,7%
S2	1.668	104	6,2%	73	4,4%
S3	1.093	145	13,3%	84	7,7%
H1	1.046	229	21,9%	115	11,0%
H2	1.049	305	29,1%	150	14,3%
H3	981	120	12,2%	97	9,9%
Όλα τα κέντρα	7.223	1.140	15,8%	681	9,4%

Για τα αποτελέσματα της κλινικής μελέτης που περιλαμβάνει ένα πρωτόκολλο διαχωρισμένων δειγμάτων, υπήρξε μια διαφορά 6,4 τοις εκατό μεταξύ της συμβατικής μεθόδου και της μεθόδου ThinPrep στην ανίχνευση του ενδοτραχηλικού συστατικού. Αυτό είναι παρόμοιο με προηγούμενες μελέτες με χρήση μεθοδολογίας διαχωρισμένων δειγμάτων.

ΜΕΛΕΤΕΣ ΕΝΔΟΤΡΑΧΗΛΙΚΟΥ ΣΥΣΤΑΤΙΚΟΥ (ECC) ΑΠΕΥΘΕΙΑΣ-ΣΤΟ-ΦΙΑΛΙΔΙΟ

Για την προοριζόμενη χρήση του συστήματος ThinPrep™ 2000, η συσκευή λήψης τραχηλικών δειγμάτων θα ξεπλυθεί απευθείας μέσα σε ένα φιαλίδιο PreservCyt™, αντί να γίνει διαχωρισμός του κυτταρικού δείγματος. Αναμενόταν ότι αυτό θα είχε ως αποτέλεσμα μια αύξηση στη συλλογή ενδοτραχηλικών κυττάρων και μεταπλαστικών κυττάρων. Για να επαληθευτεί αυτή η υπόθεση, πραγματοποιήθηκαν δύο μελέτες χρησιμοποιώντας τη μέθοδο απευθείας-στο-φιαλίδιο και συνοψίζονται στον Πίνακα 16. Συνολικά, δεν παρατηρήθηκε διαφορά μεταξύ της μεθόδου ThinPrep και της συμβατικής μεθόδου σε αυτές τις δύο μελέτες.

Πίνακας 16: Περίληψη μελετών ενδοτραχηλικού συστατικού (ECC) απευθείας-στο-φιαλίδιο (Μελέτη συστήματος ThinPrep 2000)

Μελέτη	Αριθμός αξιολογήσιμων ασθενών	SBLB λόγω απουσίας ενδοτραχηλικού συστατικού	Ποσοστό συγκρίσιμου συμβατικού επιχρίσματος Pap
Σκοπιμότητα απευθείας-στο-φιαλίδιο	299	9,36%	9,43% ¹
Κλινική μελέτη απευθείας-στο-φιαλίδιο	484	4,96%	4,38% ²

1. Μελέτη σκοπιμότητας απευθείας-στο-φιαλίδιο σε σύγκριση με τη συνολική κλινική διερεύνηση - ποσοστό SBLB-Χωρίς ενδοτραχηλικό συστατικό με συμβατικό επίχρισμα Pap.

2. Κλινική μελέτη απευθείας-στο-φιαλίδιο σε σύγκριση με την κλινική διερεύνηση του κέντρου S2 - ποσοστό SBLB-Χωρίς ενδοτραχηλικό συστατικό με συμβατικό επίχρισμα Pap.

ΜΕΛΕΤΗ HSIL+ ΑΠΕΥΘΕΙΑΣ-ΣΤΟ-ΦΙΑΛΙΔΙΟ

Μετά την αρχική έγκριση του συστήματος ThinPrep από τον Οργανισμό Τροφίμων και Φαρμάκων των ΗΠΑ (FDA), η Hologic πραγματοποίησε μια πολυκεντρική κλινική μελέτη απευθείας-στο-φιαλίδιο για την αξιολόγηση του συστήματος ThinPrep 2000 έναντι του συμβατικού επιχρίσματος Pap για την ανίχνευση υψηλού βαθμού πλακωδών ενδοεπιθηλιακών αλλοιώσεων και πιο σοβαρών αλλοιώσεων (HSIL+). Δύο τύποι ομάδων ασθενών εντάχθηκαν στη δοκιμή από δέκα (10) κορυφαία ακαδημαϊκά πανεπιστήμια σε μεγάλες μητροπολιτικές περιοχές σε ολόκληρες τις Ηνωμένες Πολιτείες. Από κάθε κέντρο, μία ομάδα αποτελείτο από ασθενείς αντιπροσωπευτικές διαλογής με τεστ Pap ρουτίνας και η άλλη ομάδα αποτελείτο από ασθενείς αντιπροσωπευτικές ενός παραπεμπόμενου πληθυσμού που εντάχθηκε κατά τον χρόνο της κολποσκοπικής εξέτασης. Τα δείγματα ThinPrep συλλέχθηκαν προοπτικά και συγκρίθηκαν έναντι μιας κοόρτης μαρτύρων ιστορικού. Η κοόρτη ιστορικού αποτελείτο από δεδομένα που συλλέχθηκαν από τις ίδιες κλινικές και κλινικούς ιατρούς (εάν διατίθενται) που χρησιμοποιήθηκαν για τη συλλογή των δειγμάτων ThinPrep. Αυτά τα δεδομένα συλλέχθηκαν διαδοχικά από ασθενείς που εξετάστηκαν αμέσως πριν την έναρξη της μελέτης.

Τα αποτελέσματα από αυτήν τη μελέτη έδειξαν ρυθμό ανίχνευσης 511/20.917 για το συμβατικό επίχρισμα Pap έναντι 399/10.226 για τις αντικειμενοφόρους ThinPrep. Για αυτά τα κλινικά κέντρα και αυτούς τους πληθυσμούς μελέτης, αυτό υποδεικνύει μια αύξηση κατά 59,7% στην ανίχνευση αλλοιώσεων HSIL+ για τα δείγματα ThinPrep. Αυτά τα αποτελέσματα συνοψίζονται στον Πίνακα 17.

Πίνακας 17: Σύνοψη της μελέτης HSIL+ απευθείας-στο-φιαλίδιο (Μελέτη συστήματος ThinPrep 2000)

Κέντρο	Συνολικά CP (n)	HSIL+	Τοις εκατό (%)	Συνολικά TP (n)	HSIL+	Τοις εκατό (%)	Ποσοστιαία μεταβολή (%)
S1	2.439	51	2,1	1.218	26	2,1	+2,1
S2	2.075	44	2,1	1.001	57	5,7	+168,5
S3	2.034	7	0,3	1.016	16	1,6	+357,6
S4	2.043	14	0,7	1.000	19	1,9	+177,3
S5	2.040	166	8,1	1.004	98	9,8	+20,0
S6	2.011	37	1,8	1.004	39	3,9	+111,1
S7	2.221	58	2,6	1.000	45	4,5	+72,3
S8	2.039	61	3,0	983	44	4,5	+49,6
S9	2.000	4	0,2	1.000	5	0,5	+150,0
S10	2.015	69	3,4	1.000	50	5,0	+46,0
Σύνολο	20.917	511	2,4	10.226	399	3,9	59,7(p <0,001)

Ποσοστιαία μεταβολή (%) = ((TP HSIL+/TP συνολικά)/(CP HSIL+/CP συνολικά)-1) *100

ΑΝΙΧΝΕΥΣΗ ΑΔΕΝΙΚΗΣ ΝΟΣΟΥ – ΔΗΜΟΣΙΕΥΜΕΝΕΣ ΜΕΛΕΤΕΣ

Η ανίχνευση των ενδοτραχηλικών αδενικών αλλοιώσεων αποτελεί μια ουσιώδη λειτουργία του τεστ Pap. Ωστόσο, τα μη φυσιολογικά αδενικά κύτταρα στο δείγμα Pap μπορεί επίσης να προέρχονται από τον ενδομήτριο ή από εξωμήτριες περιοχές. Το τεστ Pap δεν προορίζεται ως εξέταση διαλογής για τέτοιες αλλοιώσεις.

Όταν αναγνωριστούν πιθανολογούμενες αδενικές ανωμαλίες, η ακριβής ταξινόμησή τους ως αληθείς αδενικές έναντι πλακωδών αλλοιώσεων είναι σημαντική για τη σωστή αξιολόγηση και την επακόλουθη θεραπεία (π.χ. επιλογή της μεθόδου βιοψίας δι' εκτομής έναντι της συντηρητικής παρακολούθησης). Πολλές δημοσιεύσεις με αξιολόγηση από ομότιμους⁴⁻⁹ αναφέρουν τη βελτιωμένη ικανότητα του Συστήματος ThinPrep 2000 να ανιχνεύει αδενική νόσο έναντι του συμβατικού επίχρισματος Pap. Αν και αυτές οι μελέτες δεν ασχολούνται συστηματικά με την ευαισθησία διαφορετικών μεθόδων εξέτασης Pap στην ανίχνευση συγκεκριμένων τύπων αδενικής νόσου, τα αναφερόμενα αποτελέσματα είναι συναφή με πιο συχνή επιβεβαίωση μέσω βιοψίας των μη φυσιολογικών αδενικών ευρημάτων από το ThinPrep Pap Test σε σύγκριση με τη συμβατική κυτταρολογία.

Επομένως, η εύρεση αδενικής ανωμαλίας σε μια αντικειμενοφόρο ThinPrep Pap Test χρήζει αυξημένης προσοχής για οριστική αξιολόγηση πιθανής ενδοτραχηλικής ή ενδομήτριας παθολογικής κατάστασης.

Επεξεργαστής ThinPrep Genesis σε σύγκριση με το σύστημα ThinPrep 2000

Μια προοπτική πολυκεντρική κλινική μελέτη διενεργήθηκε για την αξιολόγηση της απόδοσης του επεξεργαστή ThinPrep Genesis σε απευθείας σύγκριση με το σύστημα ThinPrep 2000. Ο σκοπός της κλινικής μελέτης του ThinPrep ήταν να καταδειχθεί ότι γυναικολογικά δείγματα που παρασκευάζονται με χρήση του επεξεργαστή ThinPrep Genesis ήταν τουλάχιστον το ίδιο αποτελεσματικά όσο τα δείγματα που παρασκευάστηκαν με τη χρήση του συστήματος ThinPrep 2000 για την ανίχνευση άτυπων κυττάρων και καρκίνου του τραχήλου της μήτρας ή των πρόδρομων αλλοιώσεών του.

ΣΧΕΔΙΑΣΜΟΣ ΚΛΙΝΙΚΗΣ ΜΕΛΕΤΗΣ

Αυτή η μελέτη ήταν μια προοπτική, πολυκεντρική, τυχαιοποιημένη, μονή-τυφλή, αξιολόγηση ζευγών αντικειμενοφόρων πλακών ThinPrep που δημιουργήθηκαν από το σύστημα ποιοτικού ελέγχου και από τον ερευνητικό επεξεργαστή από το ίδιο υπολειπόμενο κυτταρολογικό δείγμα. Η μελέτη διεξήχθη σε τρία (3) εργαστήρια των Η.Π.Α. Όλα τα δείγματα της μελέτης υποβλήθηκαν σε επεξεργασία τόσο σε σύστημα ThinPrep 2000 (TP-2000) όσο και σε επεξεργαστή ThinPrep Genesis (Genesis) και απεικονίστηκαν σε σύστημα απεικόνισης ThinPrep. Όλες οι αντικειμενοφόροι πλάκες διαβάστηκαν από τρεις (3) κυτταροτεχνολόγους (CT) και τρεις (3) παθολογοανατόμους σε κάθε κέντρο. Η πρώτη εξέταση πραγματοποιήθηκε χρησιμοποιώντας τα ThinPrep Imaging Review Scores (TIS) σε κάθε κέντρο, ακολουθούμενη από ένα σκέλος μη αυτόματης εξέτασης των ίδιων αντικειμενοφόρων πλακών. Για να ελαχιστοποιηθεί η μεροληψία του αναθεωρητή, οι CT και οι παθολογοανατόμοι χειρίστηκαν «τυφλά» δείγματα στην αρχική αναθεωρημένη διάγνωση TIS. Ένα διάστημα δύο εβδομάδων μεταξύ του σκέλους αξιολόγησης TIS και του σκέλους μη αυτόματης αξιολόγησης ελαχιστοποίησε την πιθανότητα μεροληψίας της αναγνώρισης. Μετά από την TIS και μη αυτόματη εξέταση, για όλες τις αντικειμενοφόρους αποφάνθηκε ένα ανεξάρτητο κέντρο, το τέταρτο κέντρο. Όλες οι κυτταρολογικές διαγνώσεις καθορίστηκαν σύμφωνα με τα κριτήρια του Συστήματος Bethesda για όλες τις αντικειμενοφόρους.

Σε αυτή τη μελέτη εντάχθηκαν 1.260 δείγματα ασθενών ThinPrep Pap Test. Από τον Φεβρουάριο του 2019 έως τον Ιούνιο του 2020 εντάχθηκαν 1.260 δείγματα. Κάθε κέντρο μελέτης ενέταξε 420 νέα δείγματα που επιλέχθηκαν από το υπολειπόμενο απόθεμά τους (πληθυσμός γυναικολογικών δειγμάτων ThinPrep Pap Test που στάλθηκαν στο κυτταρολογικό εργαστήριο των κέντρων μελέτης). Τα δείγματα για τη μελέτη περιελάμβαναν δείγματα από κάθε μία από τις διαγνωστικές κατηγορίες που αξιολογήθηκαν. Κάθε κέντρο μελέτης παρήγαγε 2 αντικειμενοφόρους ανά δείγμα, 1 αντικειμενοφόρο που προετοιμάστηκε στον επεξεργαστή ThinPrep Genesis και 1 αντικειμενοφόρο που προετοιμάστηκε στον επεξεργαστή TP-2000, αποδίδοντας 840 αντικειμενοφόρους (420 ζεύγη αντικειμενοφόρων) ανά κέντρο, για διαγνωστική αξιολόγηση. Για τους σκοπούς της μελέτης αναλύθηκαν συνολικά 2.520 αντικειμενοφόρους.

ΧΑΡΑΚΤΗΡΙΣΤΙΚΑ ΕΡΓΑΣΤΗΡΙΟΥ ΚΑΙ ΑΣΘΕΝΩΝ

Ο Πίνακας 18 περιγράφει τους πληθυσμούς ασθενών σε κάθε ένα από τα κέντρα μελέτης:

Πίνακας 18: Χαρακτηριστικά κλινικής μελέτης

Παράμετρος	Στατιστική	Κέντρο 1 (N=412)	Κέντρο 2 (N=415)	Κέντρο 3 (N=415)	Όλα τα κέντρα (N=1.242)
Ηλικία (έτη)	n	412	415	415	1.242
	Μέση τιμή	38,7	39,7	38,6	39,0
	SD	12,93	12,67	13,96	13,20
	Διάμεση τιμή	36,0	37,0	34,0	36,0
	Ελάχ. - Μέγ.	20 - 78	18 - 82	15 - 82	15 - 82
Μετεμμηνοπαυσιακή					
Ναι	n (%)	19 (4,6)	31 (7,5)	35 (8,4)	85 (6,8)
Όχι	n (%)	393 (95,4)	384 (92,5)	380 (91,6)	1157 (93,2)
Υστερεκτομή					
Ναι	n (%)	5 (1,2)	3 (0,7)	18 (4,3)	26 (2,1)
Όχι	n (%)	407 (98,8)	412 (99,3)	397 (95,7)	1216 (97,9)

ΑΠΟΤΕΛΕΣΜΑΤΑ ΚΛΙΝΙΚΗΣ ΜΕΛΕΤΗΣ

Τα αποτελέσματα από τη μελέτη που συγκρίνει την απόδοση του επεξεργαστή ThinPrep Genesis και του συστήματος ThinPrep 2000 παρουσιάζονται εδώ.

Τα αποτελέσματα για τις αντικειμενοφόρους πλάκες για τις οποίες έγινε εξέταση με μη αυτόματο τρόπο από CT (κυτταροτεχνολόγους) και παθολογοανατόμους στη μελέτη ακολουθούνται από τα αποτελέσματα για τις αντικειμενοφόρους πλάκες που έγινε εξέταση από CT και παθολογοανατόμους με αξιολόγηση με τη βοήθεια συστήματος απεικόνισης.

Η διάγνωση του κέντρου ήταν το αποτέλεσμα της εξέτασης μιας ομάδας CT και παθολογοανατόμων, ακολουθώντας τις κλινικές εργαστηριακές πρακτικές για CT αξιολόγηση και παραπομπή σε παθολογοανατόμο.

Αφού εξετάστηκαν όλες οι αντικειμενοφόροι πλάκες της μελέτης, οι αντικειμενοφόροι πλάκες υποβλήθηκαν σε κρίση της εξέτασης. Η κρίση πραγματοποιήθηκε σε μια εγκατάσταση που δεν αποτελούσε ένα από τα κέντρα μελέτης που διεξήγαγαν τη μελέτη. Οι αντικειμενοφόροι πλάκες για κρίση χωρίστηκαν ομοιόμορφα μεταξύ τριών επιτροπών κρίσης που η καθεμία αποτελούνταν από έναν (1) κυτταροτεχνολόγο και τρεις (3) ανεξάρτητους παθολογοανατόμους. Κάθε επιτροπή κρίσης εξέτασε το ένα τρίτο των αντικειμενοφόρων πλακών που παρασκευάστηκαν από κάθε κέντρο μελέτης για συνολικά 840 αντικειμενοφόροι πλάκες ανά ομάδα. Επιτεύχθηκε συναίνεση για την κρίση κάθε αντικειμενοφόρου πλάκας που εξετάστηκε. Η συναινετική συμφωνία επιτεύχθηκε όταν τουλάχιστον δύο από τους τρεις παθολογοανατόμους από μια ομάδα έδωσαν την ίδια διάγνωση.

Σε περιπτώσεις όπου η διαδικασία εξέτασης του παθολογοανατόμου δεν πέτυχε συναίνεση, η ομάδα των παθολογοανατόμων συγκεντρώθηκε σε ένα μικροσκόπιο πολλαπλών κεφαλών για να εξετάσει χειροκίνητα αυτές τις αντικειμενοφόρους πλάκες για συναινετική διάγνωση. Η Hologic παρείχε σε κάθε επιτροπή κρίσης εξετάσεων μια λίστα με τις αντικειμενοφόρους πλάκες «μη συναίνεσης» για εξέταση πολλαπλών κεφαλών. Κάθε ομάδα παθολογοανατόμων που συμμετείχε στην εξέταση πολλαπλών κεφαλών χειρίστηκε «τυφλά» δείγματα σε όλες τις προηγούμενες διαγνώσεις που ελήφθησαν κατά την κρίση εξετάσεων.

Χρησιμοποιώντας την κατάταξη σοβαρότητας του διαγνωστικού αποτελέσματος (UNSAT, NILM, ASC-US, LSIL, ASC-H, AGUS, HSIL, Καρκίνος), σχηματίστηκε μια ενιαία διάγνωση αναφοράς για κάθε φιαλίδιο δείγματος επιλέγοντας τη σοβαρότερη από τις διαγνώσεις σε κάθε ζεύγος για να δημιουργηθεί το αποτέλεσμα αναφοράς κρίσης («αληθώς») για κάθε δείγμα ή ζεύγος αντικειμενοφόρων πλακών.

Παρουσιάζονται οι πίνακες απρόβλεπτων περιστατικών 8 x 8 για τα αντίστοιχα αποτελέσματα. Επιπλέον, παρουσιάζονται εκτιμήσεις μετρήσεων των διαγνωστικών επιδόσεων μαζί με τα διαστήματα εμπιστοσύνης 95%.

Πίνακας 19: Αξιολογήσεις κέντρου: Σύστημα ThinPrep 2000 έναντι επεξεργαστή ThinPrep Genesis: Μη αυτόματη εξέταση

		Σύστημα ThinPrep 2000								Σύνολο
		UNSAT	NILM	ASCUS	AGUS	LSIL	ASC-H	HSIL	Καρκίνος	
Επεξεργαστής ThinPrep Genesis	UNSAT	4	7	0	0	1	0	1	0	13
	NILM	10	2.052	125	12	27	22	7	3	2.258
	ASCUS	0	143	172	0	66	31	5	0	417
	AGUS	0	15	1	6	1	3	3	3	32
	LSIL	0	30	59	0	308	14	19	0	430
	ASC-H	0	18	24	1	8	49	41	2	143
	HSIL	0	12	13	1	24	30	282	17	379
	Καρκίνος	0	0	1	1	0	4	17	64	87
	Σύνολο	14	2.277	395	21	435	153	375	89	3.759

Ο Πίνακας 19 συγκρίνει τα αποτελέσματα της μη αυτόματης εξέτασης των αντικειμενοφόρων πλακών που παρασκευάστηκαν στο σύστημα ThinPrep 2000 και των αντικειμενοφόρων πλακών από τα ίδια δείγματα που παρασκευάστηκαν στον επεξεργαστή ThinPrep Genesis.

Πίνακας 20: Αξιολογήσεις κέντρου: Σύστημα ThinPrep 2000 έναντι επεξεργαστή ThinPrep Genesis: Εξέταση υποβοηθούμενη από σύστημα απεικόνισης

		Σύστημα ThinPrep 2000								Σύνολο
		UNSAT	NILM	ASCUS	AGUS	LSIL	ASC-H	HSIL	Καρκίνος	
Επεξεργαστής ThinPrep Genesis	UNSAT	6	10	2	0	1	1	0	0	20
	NILM	10	2.111	108	4	32	16	6	4	2.291
	ASCUS	0	135	139	1	48	24	8	1	356
	AGUS	0	4	0	2	0	2	5	3	16
	LSIL	0	36	64	0	302	6	23	0	431
	ASC-H	0	20	20	2	11	65	43	5	166
	HSIL	0	10	15	3	21	43	288	10	390
	Καρκίνος	0	3	0	3	0	3	12	68	89
	Σύνολο	16	2.329	348	15	415	160	385	91	3.759

Ο Πίνακας 20 συγκρίνει τα αποτελέσματα της υποβοηθούμενης εξέτασης με σύστημα απεικόνισης των αντικειμενοφόρων πλακών που παρασκευάστηκαν στο σύστημα ThinPrep 2000 και των αντικειμενοφόρων πλακών από τα ίδια δείγματα που παρασκευάστηκαν στον επεξεργαστή ThinPrep Genesis.

Πίνακας 21: Κρίσεις συστήματος ThinPrep 2000 έναντι κρίσεων επεξεργαστή ThinPrep Genesis

		Αποτελέσματα που έχουν κριθεί (σύστημα ThinPrep 2000)								Σύνολο
		UNSAT	NILM	ASCUS	AGUS	LSIL	ASC-H	HSIL	Καρκίνος	
Αποτελέσματα που έχουν κριθεί (επεξεργαστής ThinPrep Genesis)	UNSAT	2	2	0	0	0	0	1	0	5
	NILM	3	593	65	4	10	11	4	1	691
	ASCUS	1	69	48	2	25	2	2	1	150
	AGUS	0	2	0	0	0	1	1	1	5
	LSIL	0	10	27	0	143	2	18	0	200
	ASC-H	0	6	6	2	2	6	9	1	32
	HSIL	0	1	4	1	10	13	113	6	148
	Καρκίνος	0	0	0	2	0	2	4	14	22
	Σύνολο	6	683	150	11	190	37	152	24	1.253

Ο Πίνακας 21 συγκρίνει τα αποτελέσματα που κρίθηκαν κατόπιν εξέτασης των αντικειμενοφόρων πλακών που παρασκευάστηκαν στο σύστημα ThinPrep 2000 και των κριθέντων κατόπιν εξέτασης των αντικειμενοφόρων πλακών από δείγματα που παρασκευάστηκαν στον επεξεργαστή ThinPrep Genesis.

Πίνακας 22: Αποτελέσματα που έχουν κριθεί έναντι αποτελεσμάτων συστήματος ThinPrep 2000: Μη αυτόματη εξέταση, Όλες οι κατηγορίες που έχουν κριθεί

		Αποτελέσματα που έχουν κριθεί, Όλα τα κέντρα								
		UNSAT	NILM	ASCUS	AGUS	LSIL	ASC-H	HSIL	Καρκίνος	Σύνολο
Σύστημα ThinPrep 2000	UNSAT	2	10	2	0	0	0	0	0	14
	NILM	4	1.683	403	14	100	47	24	2	2.277
	ASCUS	0	63	99	4	167	24	36	2	395
	AGUS	0	12	2	0	0	0	6	1	21
	LSIL	0	7	23	0	350	4	50	1	435
	ASC-H	0	15	17	3	19	20	74	5	153
	HSIL	0	2	3	1	9	18	323	19	375
	Καρκίνος	0	2	0	2	0	1	18	66	89
	Σύνολο	6	1.794	549	24	645	114	531	96	3.759

Ο Πίνακας 22 συγκρίνει τα αποτελέσματα των αντικειμενοφόρων πλακών που έχουν κριθεί και τα αποτελέσματα των κέντρων μελέτης των ίδιων αντικειμενοφόρων πλακών που παρασκευάστηκαν στο σύστημα ThinPrep 2000 και εξετάστηκαν χειροκίνητα.

Πίνακας 23: Αποτελέσματα που έχουν κριθεί έναντι αποτελεσμάτων συστήματος ThinPrep 2000: Εξέταση υποβοηθούμενη από σύστημα απεικόνισης

		Αποτελέσματα που έχουν κριθεί, Όλα τα κέντρα								
		UNSAT	NILM	ASCUS	AGUS	LSIL	ASC-H	HSIL	Καρκίνος	Σύνολο
Σύστημα ThinPrep 2000	UNSAT	0	12	4	0	0	0	0	0	16
	NILM	5	1.705	425	13	109	49	21	2	2.329
	ASCUS	1	45	74	1	163	23	39	2	348
	AGUS	0	5	1	2	0	1	4	2	15
	LSIL	0	6	23	0	347	1	36	2	415
	ASC-H	0	16	17	5	17	24	77	4	160
	HSIL	0	2	5	1	9	16	333	19	385
	Καρκίνος	0	3	0	2	0	0	21	65	91
	Σύνολο	6	1.794	549	24	645	114	531	96	3.759

Ο Πίνακας 23 συγκρίνει τα αποτελέσματα των αντικειμενοφόρων πλακών που έχουν κριθεί και τα αποτελέσματα των κέντρων μελέτης των ίδιων αντικειμενοφόρων πλακών που παρασκευάστηκαν στο σύστημα ThinPrep 2000 και εξετάστηκαν με το σύστημα απεικόνισης ThinPrep.

Πίνακας 24: Αποτελέσματα που έχουν κριθεί έναντι επεξεργαστή ThinPrep Genesis: Μη αυτόματη εξέταση, Όλες οι κατηγορίες που έχουν κριθεί

		Αποτελέσματα που έχουν κριθεί, Όλα τα κέντρα								Σύνολο
		UNSAT	NILM	ASCUS	AGUS	LSIL	ASC-H	HSIL	Καρκίνος	
Επεξεργαστής ThinPrep Genesis	UNSAT	1	6	4	0	1	0	1	0	13
	NILM	5	1.696	388	14	89	49	15	2	2.258
	ASCUS	0	65	112	2	174	28	35	1	417
	AGUS	0	11	3	5	0	2	6	5	32
	LSIL	0	1	22	0	352	4	49	2	430
	ASC-H	0	12	16	1	15	13	81	5	143
	HSIL	0	2	4	2	14	17	322	18	379
	Καρκίνος	0	1	0	0	0	1	22	63	87
	Σύνολο	6	1.794	549	24	645	114	531	96	3.759

Ο Πίνακας 24 συγκρίνει τα αποτελέσματα των αντικειμενοφόρων πλακών που έχουν κριθεί και τα αποτελέσματα των κέντρων μελέτης των ίδιων αντικειμενοφόρων πλακών που παρασκευάστηκαν στον επεξεργαστή ThinPrep Genesis και εξετάστηκαν χειροκίνητα.

Πίνακας 25: Αποτελέσματα που έχουν κριθεί έναντι επεξεργαστή ThinPrep Genesis: Εξέταση υποβοηθούμενη από σύστημα απεικόνισης, Όλες οι κατηγορίες που έχουν κριθεί

		Αποτελέσματα που έχουν κριθεί, Όλα τα κέντρα								Σύνολο
		UNSAT	NILM	ASCUS	AGUS	LSIL	ASC-H	HSIL	Καρκίνος	
Επεξεργαστής ThinPrep Genesis	UNSAT	1	8	8	0	2	0	1	0	20
	NILM	5	1.708	399	16	102	46	14	1	2.291
	ASCUS	0	52	95	0	155	26	26	2	356
	AGUS	0	1	1	0	0	1	10	3	16
	LSIL	0	2	25	0	354	2	45	3	431
	ASC-H	0	17	16	3	12	23	90	5	166
	HSIL	0	4	4	3	20	13	323	23	390
	Καρκίνος	0	2	1	2	0	3	22	59	89
	Σύνολο	6	1.794	549	24	645	114	531	96	3.759

Ο Πίνακας 25 συγκρίνει τα αποτελέσματα των αντικειμενοφόρων πλακών που έχουν κριθεί και τα αποτελέσματα των κέντρων μελέτης των ίδιων αντικειμενοφόρων πλακών που παρασκευάστηκαν στον επεξεργαστή ThinPrep Genesis και εξετάστηκαν με το σύστημα απεικόνισης ThinPrep.

Πίνακας 26: Περίληψη απόδοσης: Αποτελέσματα επεξεργαστή ThinPrep Genesis έναντι αποτελεσμάτων συστήματος ThinPrep 2000 για αντικειμενοφόρους πλάκες που εξετάστηκαν μη αυτόματα: Ευαισθησία και Ειδικότητα

Μη αυτόματη εξέταση						
	Ευαισθησία			Ειδικότητα		
Κατώφλι	TP-2000 (95% CI)	Genesis (95% CI)	Διαφορά (95% CI)	TP-2000 (95% CI)	Genesis (95% CI)	Διαφορά (95% CI)
ASCUS+	70% (66% έως 75%)	72% (68% έως 75%)	2% (0% έως 3%)	94% (92% έως 97%)	95% (92% έως 98%)	1% (0% έως 1%)
LSIL+	70% (65% έως 76%)	71% (66% έως 75%)	0% (-2% έως 2%)	97% (96% έως 98%)	97% (97% έως 98%)	1% (0% έως 1%)
ASC-H+	73% (65% έως 81%)	73% (66% έως 80%)	0% (-2% έως 2%)	98% (96% έως 99%)	98% (97% έως 99%)	0% (0% έως 1%)
HSIL+	68% (63% έως 73%)	68% (61% έως 74%)	0% (-4% έως 4%)	99% (98% έως 99%)	99% (98% έως 99%)	0% (-1% έως 0%)

Η ευαισθησία και η ειδικότητα του επεξεργαστή ThinPrep Genesis είναι παρόμοια με εκείνη του συστήματος ThinPrep 2000 για αντικειμενοφόρους πλάκες που εξετάζονται με μη αυτόματο τρόπο. Στη μελέτη, δεν σημειώθηκαν στατιστικά σημαντικές διαφορές στην απόδοση μεταξύ του ThinPrep Genesis και του συστήματος ThinPrep 2000.

Πίνακας 27: Περίληψη απόδοσης: Αποτελέσματα επεξεργαστή ThinPrep Genesis έναντι αποτελεσμάτων συστήματος ThinPrep 2000 για αντικειμενοφόρους πλάκες με εξέταση υποβοηθούμενη από σύστημα απεικόνισης: Ευαισθησία και Ειδικότητα

Εξέταση με σύστημα απεικόνισης ThinPrep						
	Ευαισθησία			Ειδικότητα		
Κατώφλι	TP-2000 (95% CI)	Genesis (95% CI)	Διαφορά (95% CI)	TP-2000 (95% CI)	Genesis (95% CI)	Διαφορά (95% CI)
ASCUS+	68% (65% έως 72%)	70% (66% έως 74%)	2% (1% έως 3%)	96% (95% έως 97%)	96% (94% έως 98%)	0% (-1% έως 1%)
LSIL+	70% (64% έως 76%)	72% (66% έως 78%)	2% (0% έως 4%)	97% (96% έως 97%)	97% (96% έως 98%)	0% (0% έως 1%)
ASC-H+	75% (68% έως 83%)	76% (68% έως 84%)	0% (-3% έως 4%)	97% (97% έως 98%)	97% (96% έως 98%)	0% (-1% έως 0%)
HSIL+	70% (62% έως 77%)	68% (59% έως 77%)	-2% (-8% έως 4%)	99% (98% έως 99%)	98% (98% έως 99%)	0% (-1% έως 0%)

Η ευαισθησία και η ειδικότητα του επεξεργαστή ThinPrep Genesis είναι παρόμοια με εκείνη του συστήματος ThinPrep 2000 για αντικειμενοφόρους πλάκες που εξετάστηκαν με το σύστημα απεικόνισης ThinPrep. Η μόνη κατηγορία όπου σημειώθηκε στατιστικά σημαντική διαφορά ήταν στην κατηγορία ASCUS+ όπου η διαφορά στην ευαισθησία ήταν 2%.

Μελέτες Αναπαραγωγιμότητας

Η αναπαραγωγιμότητα εντός και μεταξύ οργάνων του επεξεργαστή ThinPrep Genesis αξιολογήθηκε σε εργαστηριακές μελέτες χρησιμοποιώντας μια τεχνική διαχωρισμού δειγμάτων.

ΑΝΑΠΑΡΑΓΩΓΙΜΟΤΗΤΑ ΕΝΤΟΣ ΤΟΥ ΟΡΓΑΝΟΥ

Η μελέτη σχεδιάστηκε για να εξετάσει την ικανότητα του επεξεργαστή ThinPrep Genesis να παρασκευάζει αναπαραγωγίμες αντικειμενοφόρους πλάκες από το ίδιο δείγμα ασθενούς χρησιμοποιώντας το ίδιο όργανο. Συνολικά 160 δείγματα εντάχθηκαν στη μελέτη. Κάθε δείγμα χωρίστηκε σε τρία μέρη και υποβλήθηκε σε επεξεργασία σε τρεις ξεχωριστές εκτελέσεις σε ένα μόνο όργανο. Οι αντικειμενοφόροι πλάκες χρωματίστηκαν, καλύφθηκαν με καλυπτρίδα και στη συνέχεια εξετάστηκαν από κυτταροτεχνολόγους χρησιμοποιώντας εξέταση υποβοηθούμενη από σύστημα απεικόνισης σύμφωνα με το Σύστημα Bethesda για την Αναφορά Κυτταρολογίας Τραχήλου της Μήτρας. Έξι δείγματα αποκλείστηκαν από την ανάλυση επειδή τουλάχιστον μία αντικειμενοφόρος πλάκα δεν ήταν διαθέσιμη για εξέταση από CT. Οι προκύπτουσες διαγνώσεις συνοψίζονται στον Πίνακα 28.

Πίνακας 28: Αναπαραγωγιμότητα εντός του οργάνου

Εκτέλεση επεξεργασίας δειγματος στον επεξεργαστή ThinPrep Genesis	Επίπεδο διάγνωσης δειγματος Αριθμός δειγμάτων με τρία αντίστοιχα αντίγραφα			
	NILM	ASCUS ή ASC-H	LSIL ή AGUS	HSIL ή Καρκίνος
Εκτέλεση 1 (n = 154)	109	13	18	13
Εκτέλεση 2 (n = 154)	11	12	16	14
Εκτέλεση 3 (n = 154)	109	12	19	13

Διεξήχθη μια στατιστική δοκιμή χ-τετράγωνο, η οποία απέδωσε μια τιμή p 0,9989 που υποδηλώνει ότι η διάγνωση είναι ανεξάρτητη από την εκτέλεση.

ΑΝΑΠΑΡΑΓΩΓΙΜΟΤΗΤΑ ΜΕΤΑΞΥ ΟΡΓΑΝΩΝ

Η μελέτη αυτή σχεδιάστηκε για να εξετάσει την ικανότητα του επεξεργαστή ThinPrep Genesis να παρασκευάζει αναπαραγωγίμες αντικειμενοφόρους πλάκες από το ίδιο δείγμα ασθενούς χρησιμοποιώντας πολλαπλά όργανα. Συνολικά 160 δείγματα εντάχθηκαν στη μελέτη. Κάθε δείγμα χωρίστηκε σε τρία μέρη και υποβλήθηκε σε επεξεργασία σε τρεις διαφορετικούς επεξεργαστές ThinPrep Genesis. Οι αντικειμενοφόροι πλάκες χρωματίστηκαν, καλύφθηκαν με καλυπτρίδα και στη συνέχεια εξετάστηκαν από κυτταροτεχνολόγους χρησιμοποιώντας εξέταση υποβοηθούμενη από σύστημα απεικόνισης σύμφωνα με το Σύστημα Bethesda για την Αναφορά Κυτταρολογίας Τραχήλου της Μήτρας. Δέκα δείγματα αποκλείστηκαν επειδή τουλάχιστον μία αντικειμενοφόρος πλάκα δεν ήταν διαθέσιμη για εξέταση από CT. Οι προκύπτουσες διαγνώσεις παρουσιάζονται στον Πίνακα 29.

Πίνακας 29: Αναπαραγωγιμότητα μεταξύ οργάνων

Επεξεργαστής ThinPrep Genesis	Επίπεδο διάγνωσης δείγματος Αριθμός δειγμάτων με τρία αντίστοιχα αντίγραφα			
	NILM	ASCUS ή ASC-H	LSIL ή AGUS	HSIL ή Καρκίνος
Επεξεργαστής ThinPrep Genesis 1 (n = 150)	112	5	22	11
Επεξεργαστής ThinPrep Genesis 2 (n = 150)	109	6	23	12
Επεξεργαστής ThinPrep Genesis 3 (n = 150)	111	6	21	12

Διεξήχθη μια στατιστική δοκιμή χ-τετράγωνο, η οποία απέδωσε μια τιμή p 0,9995 που υποδηλώνει ότι η διάγνωση είναι ανεξάρτητη από το όργανο.

Μελέτη αριθμού κυττάρων

Διεξήχθη μια μελέτη για την αξιολόγηση της ποσότητας του κυτταρικού υλικού που μεταφέρεται στις αντικειμενοφόρους πλάκες, συγκρίνοντας τον επεξεργαστή ThinPrep Genesis με το σύστημα ThinPrep 2000.

Πραγματοποιήθηκαν δύο συγκρίσεις. Οι αντικειμενοφόροι πλάκες που παρασκευάστηκαν στο σύστημα ThinPrep 2000 συγκρίθηκαν με τις αντικειμενοφόρους πλάκες που παρασκευάστηκαν χρησιμοποιώντας τη διαδικασία «Πλάκα + Μικροπ/τα» στον επεξεργαστή ThinPrep Genesis. Και, οι αντικειμενοφόροι πλάκες που παρασκευάστηκαν στο σύστημα ThinPrep 2000 συγκρίθηκαν με τις αντικειμενοφόρους πλάκες που παρασκευάστηκαν χρησιμοποιώντας τη διαδικασία «Πλάκα» στον επεξεργαστή ThinPrep Genesis.

Χρησιμοποιήθηκε μια τεχνική διαχωρισμού δειγμάτων. Συνολικά 300 δείγματα εντάχθηκαν στη μελέτη. Κάθε δείγμα χωρίστηκε σε τρία μέρη. Δείγματα που υποβάλλονται σε επεξεργασία με μία από τις τρεις μεθόδους (ThinPrep 2000, ThinPrep Genesis «Πλάκα + Μικροπ/τα» ή ThinPrep Genesis «Πλάκα»). Οι διαφάνειες χρωματίστηκαν, καλύφθηκαν με καλυπτρίδα και στη συνέχεια απεικονίστηκαν με το σύστημα απεικόνισης ThinPrep προκειμένου να ποσοτικοποιηθεί η ποσότητα του κυτταρικού υλικού σε κάθε αντικειμενοφόρο πλάκα. Τα σχήματα 1 και 2 συγκρίνουν τις μετρήσεις κυττάρων μεταξύ του ThinPrep 2000 και κάθε μεθόδου επεξεργασίας Genesis για κάθε δείγμα.

Εικόνα 1: Παλινδρόμηση Deming
ThinPrep Genesis διαδικασία «Πλάκα» έναντι συστήματος ThinPrep 2000

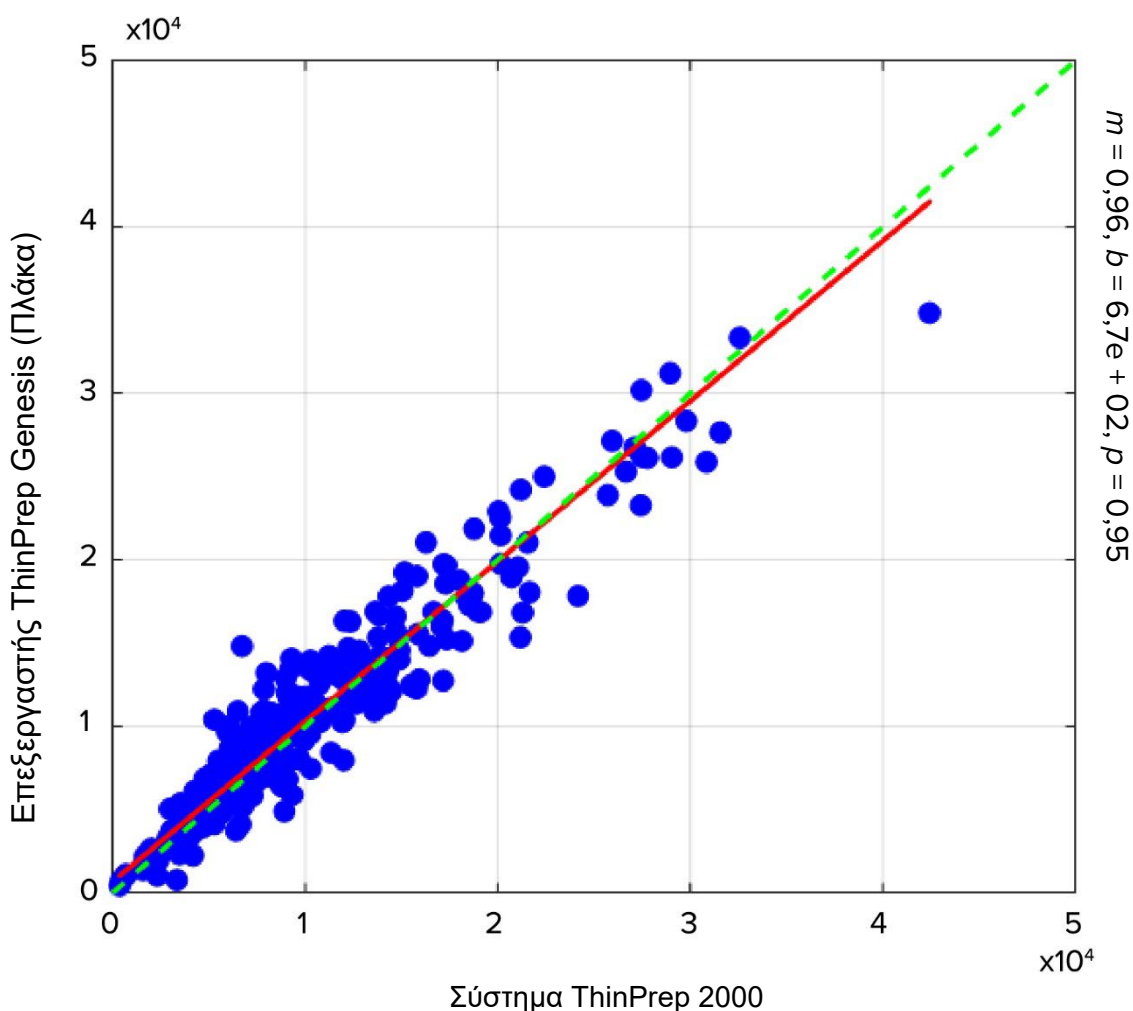

Εικόνα 2: Παλινδρόμηση Deming
ThinPrep Genesis διαδικασία «Πλάκα + Μικροπ/τα» έναντι συστήματος ThinPrep 2000

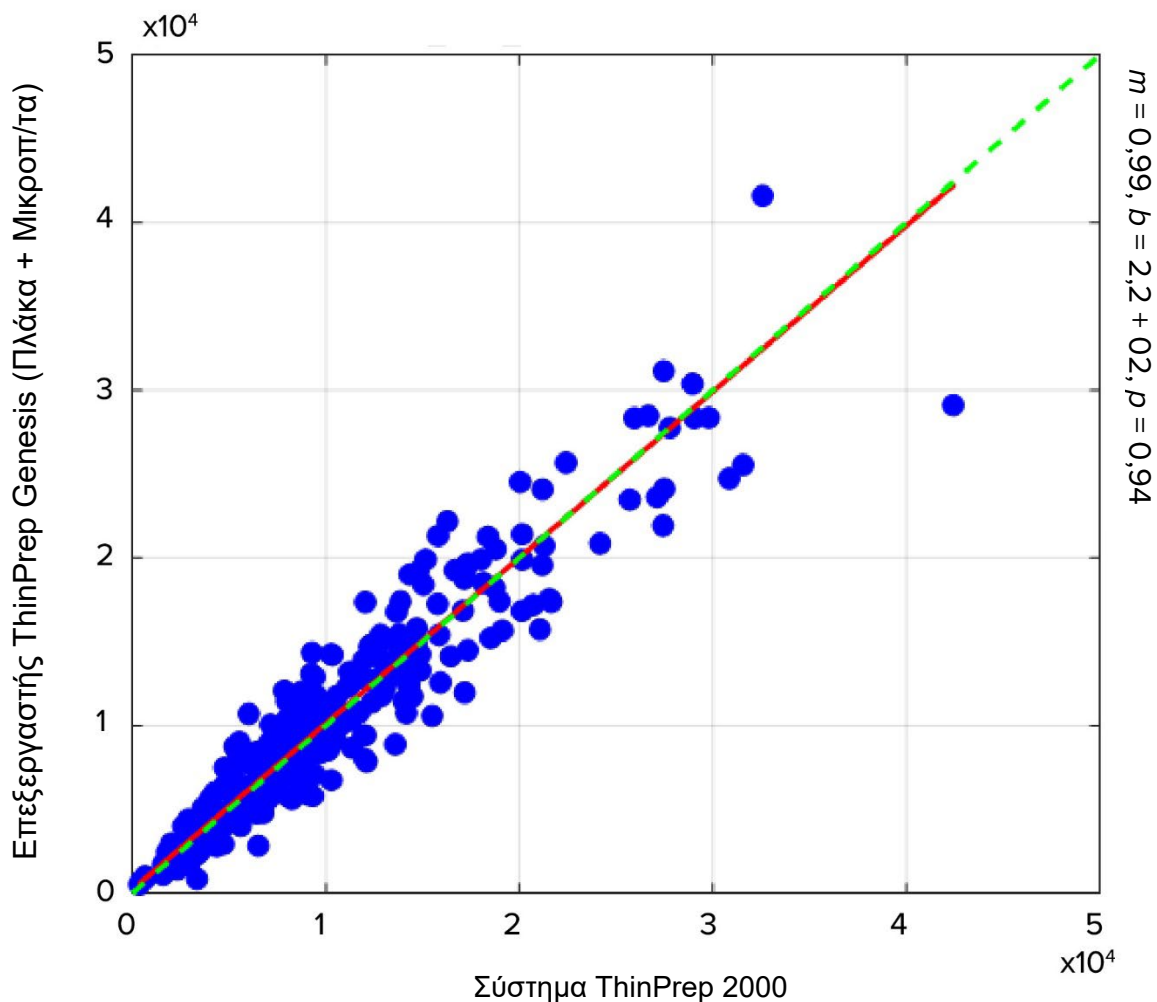

Τα αποτελέσματα της μελέτης καταδεικνύουν ότι οι αντικειμενοφόροι πλάκες που παράγονται από τον επεξεργαστή ThinPrep Genesis, όταν εκτελούνται είτε με τη διαδικασία «Πλάκα» ή «Πλάκα + Μικροπ/τα», έχουν αριθμό επιθηλιακών κυττάρων συγκρίσιμο με το σύστημα ThinPrep 2000.

ΔΙΑΓΝΩΣΤΙΚΗ ΣΥΓΚΡΙΣΗ ΑΠΟ ΤΗ ΜΕΛΕΤΗ ΜΕΤΡΗΣΗΣ ΑΡΙΘΜΟΥ ΚΥΤΤΑΡΩΝ

Επιπλέον, οι αντικειμενοφόροι πλάκες που παρασκευάστηκαν στη μελέτη κυτταρικού αριθμού εξετάστηκαν από κυτταροτεχνολόγους και κατηγοριοποιήθηκαν σύμφωνα με το Σύστημα Bethesda για την Αναφορά Κυτταρολογίας Τραχήλου της Μήτρας. Οι παράγοντες καθορισμού της προκύπτουσας διάγνωσης παρουσιάζονται στον Πίνακα 30 και 31.

Πίνακας 30: Διαγνωστική σύγκριση από τη Μελέτη αριθμού κυττάρων Αντικειμενοφόροι πλάκες που υποβλήθηκαν σε επεξεργασία στον επεξεργαστή ThinPrep Genesis (Διαδικασία Πλάκα) έναντι συστήματος ThinPrep 2000

		Σύστημα ThinPrep 2000	
		ASCUS+	<ASCUS
Επεξεργαστής ThinPrep Genesis (διαδικασία «Πλάκα»)	ASCUS+	66	13
	<ASCUS	12	195

Διεξήχθη μια στατιστική δοκιμή για τις αναλογίες, που έδωσε μια τιμή $p < 10^{-4}$ που καταδεικνύει την ισοδυναμία ASCUS+ μεταξύ των δύο οργάνων.

Πίνακας 31: Διαγνωστική σύγκριση από τη Μελέτη αριθμού κυττάρων Αντικειμενοφόροι πλάκες που υποβλήθηκαν σε επεξεργασία στον επεξεργαστή ThinPrep Genesis (διαδικασία Πλάκα + Μικροπ/τα) έναντι συστήματος ThinPrep 2000

		Σύστημα ThinPrep 2000	
		ASCUS+	<ASCUS
Επεξεργαστής ThinPrep Genesis (διαδικασία «Πλάκα + Μικροπ/τα»)	ASCUS+	70	15
	<ASCUS	8	192

Διεξήχθη μια στατιστική δοκιμή για τις αναλογίες, που έδωσε μια τιμή $p < 10^{-4}$ που καταδεικνύει την ισοδυναμία ASCUS+ μεταξύ των δύο οργάνων.

Μελέτη κυτταρικής μεταφοράς

Η κυτταρική μεταφορά μεταξύ των αντικειμενοφόρων πλακών αξιολογήθηκε σε μια εργαστηριακή μελέτη, με σύγκριση του επεξεργαστή ThinPrep Genesis και του συστήματος ThinPrep 2000.

Σε κάθε σύστημα υποβλήθηκαν σε επεξεργασία 350 μη φυσιολογικά κλινικά δείγματα, εναλλάξ με 350 φιαλίδια PreservCyt που δεν περιείχαν κύτταρα («ακυτταρικά φιαλίδια»). Τα δείγματα που υποβλήθηκαν σε επεξεργασία στον επεξεργαστή ThinPrep Genesis χρησιμοποιούσαν τη διαδικασία «Πλάκα + Μικροπ/τα». Μετά την επεξεργασία, οι αντικειμενοφόροι πλάκες που ετοιμάστηκαν από τα ακυτταρικά φιαλίδια διαχωρίστηκαν από τις κυτταρικές αντικειμενοφόρους πλάκες, χρωματίστηκαν και καλύφθηκαν με καλυπτρίδα και στη συνέχεια εξετάστηκαν από κυτταροτεχνολόγους. Τυχόν κύτταρα που βρέθηκαν σε μια αντικειμενοφόρο πλάκα σημειώθηκαν. Οι αντικειμενοφόροι πλάκες που κατασκευάστηκαν από ένα ακυτταρικό φιαλίδιο αλλά που περιείχαν τουλάχιστον ένα κύτταρο θεωρήθηκε ότι είχαν κυτταρική μεταφορά. Μία αντικειμενοφόρος πλάκα από το σύστημα ThinPrep 2000 εξαιρέθηκε λόγω σφάλματος του χειριστή. Ο Πίνακας 32 παρουσιάζει τα αποτελέσματα.

Πίνακας 32: Κυτταρική μεταφορά

	Σύστημα ThinPrep 2000	Επεξεργαστής ThinPrep Genesis
Σύνολο αριθ. αντικειμενοφόρων πλακών	349	350
Αριθ. αντικειμενοφόρων πλακών με μεταφορά	89	20
% αντικειμενοφόρων πλακών με μεταφορά	25,5%	5,7%
Αριθμός κυττάρων στις αντικειμενοφόρους με μεταφορά: Διάμεση τιμή (Ελάχ., μέγ.)	2 (1, 96)	2 (1, 43)

Η μελέτη έδειξε ότι η κυτταρική διασταυρούμενη μόλυνση από αντικειμενοφόρο πλάκα σε αντικειμενοφόρο πλάκα στο ThinPrep Genesis δεν είναι κατώτερη από την απόδοση του συστήματος ThinPrep 2000.

Μελέτη μοριακής μεταφοράς

Σχεδιάστηκε μια μελέτη για την αξιολόγηση της μεταφοράς της μικροποσότητας του επεξεργαστή ThinPrep Genesis. Χρησιμοποιήθηκε μια ανάλυση ενισχυμένου στόχου. Η μελέτη συνέκρινε τα μοριακά αποτελέσματα μεταξύ μικροποσότητας δειγμάτων που παρασκευάστηκαν μη αυτόματα με αποτελέσματα από μικροποσότητες που παρασκευάστηκαν στον επεξεργαστή ThinPrep Genesis, τόσο πριν όσο και μετά την προετοιμασία της κυτταρολογικής εξέτασης της αντικειμενοφόρου. Συνολικά 600 φιαλίδια δειγμάτων παρασκευάστηκαν είτε από ομάδες κλινικών δειγμάτων ενοφθαλμισμένων με $1 \times 10^4/\text{ml}$ SiHa και $1 \times 10^4/\text{ml}$ HeLa κύτταρα (300 φιαλίδια HPV-θετικά), ή από μη ενοφθαλμισμένες ομάδες κλινικών δειγμάτων (300 φιαλίδια HPV-αρνητικά). Παρασκευάστηκαν μη αυτόματα μικροποσότητες από φιαλίδια δειγμάτων HPV-αρνητικά ακολουθούμενα από φιαλίδια δειγμάτων HPV-θετικά. Στη συνέχεια, τα φιαλίδια υποβλήθηκαν σε επεξεργασία σε επεξεργαστές Genesis με εναλλασσόμενο θετικό/αρνητικό τρόπο. Κάθε δείγμα υποβλήθηκε αρχικά σε επεξεργασία σε λειτουργία «Πλάκα + Μικροπ/τα» (μικροποσότητα που παρασκευάστηκε πριν από την κυτταρολογική εξέταση), και το υπόλοιπο περιεχόμενο του φιαλιδίου υποβλήθηκε σε επεξεργασία σε λειτουργία «Μικροπ/τα» (μικροποσότητα που παρασκευάστηκε μετά την κυτταρολογική εξέταση). Όλες οι μικροποσότητες δοκιμάστηκαν με μοριακή ανάλυση HPV για υποτύπους υψηλού κινδύνου και μοριακή ανάλυση για HPV 16, 18 και 45. Ένα φιαλίδιο HPV-αρνητικό εξαιρέθηκε λόγω σφάλματος του χειριστή. Οι Πίνακες 33 και 34 παρουσιάζουν τα ποσοστά θετικότητας τόσο για τα φιαλίδια HPV-θετικά όσο και για τα HPV-αρνητικά για κάθε μέθοδο παρασκευής μικροποσότητας, για κάθε μοριακή ανάλυση.

Πίνακας 33: Μοριακή μεταφορά – ανάλυση υψηλού κινδύνου HPV

Μέθοδος προετοιμασίας μικροποσότητας	Αρνητικά HPV δείγματα			Θετικά HPV δείγματα		
	Αριθ. Αρνητικών αποτελεσμάτων	Αριθ. Θετικών αποτελεσμάτων	Ποσοστό θετικότητας	Αριθ. Αρνητικών αποτελεσμάτων	Αριθ. Θετικών αποτελεσμάτων	Ποσοστό θετικότητας
Μικροποσότητα μη αυτόματα	291	8	2,7%	0	300	100,0%
Μικροποσότητα Genesis που παρασκευάστηκε πριν από την κυτταρολογική εξέταση	287	12	4,0%	0	300	100,0%
Μικροποσότητα Genesis που παρασκευάστηκε μετά από την κυτταρολογική εξέταση	291	8	2,7%	0	300	100,0%

Πίνακας 34: Μοριακή μεταφορά – Ειδικός προσδιορισμός HPV 16/18/45

Μέθοδος προετοιμασίας μικροποσότητας	Αρνητικά HPV δείγματα			Θετικά HPV δείγματα		
	Αριθ. Αρνητικών αποτελεσμάτων	Αριθ. Θετικών αποτελεσμάτων	Ποσοστό θετικότητας	Αριθ. Αρνητικών αποτελεσμάτων	Αριθ. Θετικών αποτελεσμάτων	Ποσοστό θετικότητας
Μικροποσότητα μη αυτόματα	297	2	0,7%	0	300	100,0%
Μικροποσότητα Genesis που παρασκευάστηκε πριν από την κυτταρολογική εξέταση	298	1	0,3%	0	300	100,0%
Μικροποσότητα Genesis που παρασκευάστηκε μετά από την κυτταρολογική εξέταση	299	0	0,0%	0	300	100,0%

Διεξήχθησαν στατιστικές δοκιμές για θετική ποσοστιαία συμφωνία και αρνητική ποσοστιαία συμφωνία για αντιστοίχιση ζευγών μεταξύ Μη αυτόματου και Genesis (πριν από την κυτταρολογική εξέταση) ή Genesis (μετά την κυτταρολογική εξέταση). Οι δοκιμές απέδωσαν τιμές $p < 10^{-3}$ και για τις δύο ομάδες δειγμάτων που δοκιμάστηκαν και με τις δύο αναλύσεις, υποδεικνύοντας ότι το Genesis δεν συμβάλλει στη μόλυνση του στόχου ή του αναστολέα

Οι μικροποσότητες που λαμβάνονται από τον επεξεργαστή ThinPrep Genesis δεν έχουν αξιολογηθεί για συγκεκριμένες δοκιμασίες. Παρακαλούμε ανατρέξτε στις οδηγίες που παρέχονται με μια συγκεκριμένη δοκιμασία.

Μελέτη χορήγησης μικροποσότητας

Η ικανότητα του επεξεργαστή ThinPrep Genesis να διανέμει ένα δείγμα από ένα φιαλίδιο ThinPrep σε ένα σωλήνα εξόδου αξιολογήθηκε σε μια εργαστηριακή μελέτη. Τα δεδομένα που δημιουργήθηκαν για αυτήν τη μελέτη καταδεικνύουν ότι ο επεξεργαστής ThinPrep Genesis διανέμει $1 \text{ ml} \pm 4\%$ από το φιαλίδιο ThinPrep σε ένα σωλήνα τελικού προϊόντος.

Συμπεράσματα

Τα αποτελέσματα της μελέτης που συγκρίνουν την απόδοση του επεξεργαστή ThinPrep Genesis με το σύστημα ThinPrep 2000 καταδεικνύουν ότι ο επεξεργαστής ThinPrep Genesis είναι τουλάχιστον εξίσου αποτελεσματικός με το σύστημα ThinPrep 2000 για την παρασκευή αντικειμενοφόρων πλακών από γυναικολογικά δείγματα για την ανίχνευση άτυπων καρκινικών κυττάρων, καρκίνου του τραχήλου της μήτρας ή των πρόδρομων βλαβών του, καθώς και όλων των άλλων κυτταρολογικών κατηγοριών, συμπεριλαμβανομένου του αδενοκαρκινώματος, όπως ορίζεται από το *The Bethesda System for Reporting Cervical Cytology* (Σύστημα Bethesda για την Αναφορά Κυτταρολογίας Τραχήλου της Μήτρας).

Το σύστημα ThinPrep™ 2000 είναι το ίδιο αποτελεσματικό όπως το συμβατικό επίχρισμα Pap σε μια ποικιλία πληθυσμών ασθενών και μπορεί να χρησιμοποιηθεί για αντικατάσταση της συμβατικής μεθόδου επιχρίσματος Pap για την ανίχνευση άτυπων κυττάρων, καρκίνου του τραχήλου της μήτρας, ή προδρόμων αλλοιώσεων, καθώς επίσης και όλες τις άλλες κυτταρολογικές κατηγορίες, όπως ορίζονται από το Σύστημα Bethesda. Δεδομένου ότι ο επεξεργαστής ThinPrep Genesis χρησιμοποιεί παρόμοια τεχνολογία συλλογής κυττάρων και παρασκευής αντικειμενοφόρου πλάκας με το σύστημα ThinPrep 2000, ο επεξεργαστής ThinPrep Genesis είναι επίσης το ίδιο αποτελεσματικός όπως το συμβατικό επίχρισμα Pap σε μια ποικιλία πληθυσμών ασθενών και μπορεί να χρησιμοποιηθεί για αντικατάσταση της συμβατικής μεθόδου επιχρίσματος Pap για την ανίχνευση άτυπων κυττάρων, καρκίνου του τραχήλου της μήτρας, ή προδρόμων αλλοιώσεων, καθώς επίσης και όλες τις άλλες κυτταρολογικές κατηγορίες, όπως ορίζονται από το Σύστημα Bethesda.

Το σύστημα ThinPrep 2000 είναι σημαντικά πιο αποτελεσματικό από το συμβατικό επίχρισμα Pap για την ανίχνευση χαμηλού βαθμού πλακωδών ενδοεπιθηλιακών (LSIL) και πιο σοβαρών αλλοιώσεων σε μια ποικιλία πληθυσμών ασθενών. Δεδομένου ότι ο επεξεργαστής ThinPrep Genesis χρησιμοποιεί παρόμοια τεχνολογία συλλογής κυττάρων και παρασκευής αντικειμενοφόρου πλάκας με το σύστημα ThinPrep 2000, ο επεξεργαστής ThinPrep Genesis είναι επίσης σημαντικά πιο αποτελεσματικός από το συμβατικό επίχρισμα Pap για την ανίχνευση χαμηλού βαθμού πλακωδών ενδοεπιθηλιακών (LSIL) και πιο σοβαρών αλλοιώσεων σε μια ποικιλία πληθυσμών ασθενών.

Η ποιότητα των δειγμάτων με το σύστημα ThinPrep 2000 είναι σημαντικά βελτιωμένη έναντι εκείνης της παρασκευής συμβατικού επιχρίσματος Pap σε μια ποικιλία πληθυσμών ασθενών. Δεδομένου ότι ο επεξεργαστής ThinPrep Genesis χρησιμοποιεί παρόμοια τεχνολογία συλλογής κυττάρων και παρασκευής αντικειμενοφόρου πλάκας με το σύστημα ThinPrep 2000, η ποιότητα δείγματος με τον επεξεργαστή ThinPrep Genesis είναι επίσης σημαντικά βελτιωμένη συγκριτικά με το συμβατικό επίχρισμα Pap σε μια ποικιλία πληθυσμών ασθενών.

ΥΛΙΚΑ ΠΟΥ ΑΠΑΙΤΟΥΝΤΑΙ

ΥΛΙΚΑ ΠΟΥ ΠΑΡΕΧΟΝΤΑΙ

- Επεξεργαστής ThinPrep Genesis
- Εγχειρίδιο χειριστή επεξεργαστή ThinPrep Genesis
- Καλώδιο τροφοδοσίας
- Διάταξη φιάλης αποβλήτων με πρόσδεση σωλήνωσης και κάλυμμα μεταφοράς
- Λουτρά σταθεροποιητικού (10)
- Κύπελλο απόρριψης ρύγχους πιπέτας (2)
- Απορροφητικό σφουγγαράκι για βύσμα φίλτρου (4)
- Απορροφητικό σφουγγαράκι για περιοχή διάτρησης του φίλτρου (4)
- Συγκρατητήρας ρύγχους πιπέτας (2, για πελάτες που πραγματοποιούν αφαίρεση μικροποσοτήτων)
- Αρπάγη ρυγχών πολυκάναλης πιπέτας (για πελάτες που πραγματοποιούν αφαίρεση μικροποσοτήτων)
- Εκτυπωτής αντικειμενοφόρου (προαιρετικό)
- Εκτυπωτής σωλήνα (προαιρετικό)
- Κλειδί USB (1)

ΥΛΙΚΑ ΠΟΥ ΑΠΑΙΤΟΥΝΤΑΙ ΑΛΛΑ ΔΕΝ ΠΑΡΕΧΟΝΤΑΙ

- Φιαλίδιο διαλύματος PreservCyt™ 20 ml
- Φίλτρο ThinPrep™ Pap Test
- Αντικειμενοφόρος πλάκα μικροσκοπίου ThinPrep™
- Ρύγχη πιπέτας (αγώγιμα, μιας χρήσης, πλαστικά ρύγχη πιπέτας με φίλτρο ανθεκτικό στα αερολύματα, 1 ml, για πελάτες που πραγματοποιούν αφαίρεση μικροποσοτήτων)
- Σωλήνας μεταφοράς δείγματος (για πελάτες που πραγματοποιούν αφαίρεση μικροποσοτήτων)
- Συσκευή συλλογής δειγμάτων από τον τράχηλο
- Σύστημα χρώσης αντικειμενοφόρων και αντιδραστήρια
- Πρότυπο εργαστηριακό σταθεροποιητικό
- Καλυπτρίδες και υλικό κάλυψης
- Μαντιλάκια που δεν αφήνουν χνούδι
- Εξοπλισμός ατομικής προστασίας
- Διάλυμα υποχλωριώδους νατρίου (διάλυμα 0,5%, για πελάτες που πραγματοποιούν αφαίρεση μικροποσοτήτων)

ΦΥΛΑΞΗ

- Φυλάσσετε το διάλυμα PreservCyt σε θερμοκρασία μεταξύ 15 °C (59 °F) και 30 °C (86 °F). Μην το χρησιμοποιείτε πέραν της ημερομηνίας λήξης που αναγράφεται στον περιέκτη.
- Φυλάξτε το διάλυμα PreservCyt με κυτταρολογικό δείγμα που προορίζεται για τεστ Pap ThinPrep σε θερμοκρασία μεταξύ 15 °C (59 °F) και 30 °C (86 °F) για έως και 6 εβδομάδες.

ΒΙΒΛΙΟΓΡΑΦΙΑ

1. Nayar R, Wilbur DC. (eds), *The Bethesda System for Reporting Cervical Cytology: Definitions, Criteria, and Explanatory Notes*. 3rd ed. Cham, Switzerland: Springer: 2015
2. Jones HW. Impact of The Bethesda System, *Cancer* 77 pp. 1914-1918, 1995.
3. American Cancer Society. *Cancer Facts and Figures*, 1995.
4. Ashfaq R, Gibbons D, Vela C, Saboorian MH, Iliya F. ThinPrep Pap Test. Accuracy for glandular disease. *Acta Cytol* 1999; 43: 81-5
5. Bai H, Sung CJ, Steinhoff MM: ThinPrep Pap Test promotes detection of glandular lesions of the endocervix. *Diagn Cytopathol* 2000;23:19-22
6. Carpenter AB, Davey DD: ThinPrep Pap Test: Performance and biopsy follow-up un a university hospital. *Cancer Cytopathology* 1999; 87: 105-12
7. Guidos BJ, Selvaggi SM. Detection of endometrial adenocarcinoma with the ThinPrep Pap test. *Diagn Cytopathol* 2000; 23: 260-5
8. Schorge JO, Hossein Saboorian M, Hynan L, Ashfaq R. ThinPrep detection of cervical and endometrial adenocarcinoma: A retrospective cohort study. *Cancer Cytopathology* 2002; 96: 338-43
9. Wang N, Emancipator SN, Rose P, Rodriguez M, Abdul-Karim FW. Histologic follow-up of atypical endocervical cells. Liquid-based, thin-layer preparation vs. conventional Pap smear. *Acta Cytol* 2002; 46: 453-7

ΠΛΗΡΟΦΟΡΙΕΣ ΤΕΧΝΙΚΗΣ ΥΠΟΣΤΗΡΙΞΗΣ ΚΑΙ ΠΡΟΪΟΝΤΟΣ

Για τεχνική υποστήριξη και βοήθεια σχετικά με τη χρήση του επεξεργαστή ThinPrep Genesis, επικοινωνήστε με την Hologic:

Τηλέφωνο: 1-800-442-9892

Φαξ: 1-508-229-2795

Για διεθνείς κλήσεις ή κλήσεις με φραγή μη χρέωσης, παρακαλούμε επικοινωνήστε με το 1-508-263-2900.

Email: info@hologic.com



Hologic, Inc., 250 Campus Drive, Marlborough, MA 01752
1-800-442-9892, www.hologic.com



Hologic BV, Da Vincilaan 5, 1930 Zaventem, Βέλγιο

Υπεύθυνο άτομο για το
Ηνωμένο Βασίλειο:

Hologic, Ltd., Oaks Business Park, Crewe Road, Wythenshawe
Manchester M23 9HZ Ηνωμένο Βασίλειο

©2021 Hologic, Inc. Με την επιφύλαξη παντός δικαιώματος.

Ιστορικό αναθεωρήσεων	Ημερομηνία	Περιγραφή
AW-23047-1101 Rev. 001	11-2021	Προσθήκη πληροφοριών κλινικής μελέτης. Προσθέστε δεδομένα στον πίνακα μικροβιακών/ϊικών μικροοργανισμών. Προσθέστε το σήμα CA UK.

Πίνακας Περιεχομένων

Πίνακας Περιεχομένων



Πίνακας περιεχομένων

Κεφάλαιο Ένα

Εισαγωγή

ΕΝΟΤΗΤΑ Α: Επισκόπηση και λειτουργία του επεξεργαστή ThinPrep™ Genesis.....	1.1
ΕΝΟΤΗΤΑ Β: Αρχές λειτουργίας.....	1.10
ΕΝΟΤΗΤΑ Γ: Τεχνικές προδιαγραφές επεξεργαστή ThinPrep™ Genesis™	1.16
ΕΝΟΤΗΤΑ Δ: Εσωτερικός ποιοτικός έλεγχος.....	1.21
ΕΝΟΤΗΤΑ Ε: Κίνδυνοι του επεξεργαστή ThinPrep™ Genesis™	1.21
ΕΝΟΤΗΤΑ ΣΤ: Απόρριψη	1.27

Κεφάλαιο Δύο

Εγκατάσταση

ΕΝΟΤΗΤΑ Α: Γενικά.....	2.1
ΕΝΟΤΗΤΑ Β: Ενέργειες κατά την παράδοση	2.1
ΕΝΟΤΗΤΑ Γ: Προετοιμασία πριν την εγκατάσταση.....	2.2
ΕΝΟΤΗΤΑ Δ: Φύλαξη και χειρισμός - Μετά την εγκατάσταση.....	2.4
ΕΝΟΤΗΤΑ Ε: Ενεργοποίηση του συστήματος ThinPrep Genesis	2.5
ΕΝΟΤΗΤΑ ΣΤ: Ρύθμιση προτιμήσεων χρήστη.....	2.6
ΕΝΟΤΗΤΑ Ζ: Απενεργοποίηση του συστήματος ThinPrep™ Genesis™	2.6

Κεφάλαιο Τρία

Διάλυμα PreservCyt™ και Cytolyt™

ΕΝΟΤΗΤΑ Α: Διάλυμα PreservCyt™.....	3.1
ΕΝΟΤΗΤΑ Β: Διάλυμα Cytolyt™.....	3.4

Κεφάλαιο Τέσσερα

Παρασκευή γυναικολογικού δείγματος

ΕΝΟΤΗΤΑ Α: Εισαγωγή.....	4.1
ΕΝΟΤΗΤΑ Β: Προετοιμασία συλλογής	4.2
ΕΝΟΤΗΤΑ Γ: Συλλογή δειγμάτων.....	4.4
ΕΝΟΤΗΤΑ Δ: Ειδικές προφυλάξεις	4.7
ΕΝΟΤΗΤΑ Ε: Επεξεργασία δειγμάτων	4.8
ΕΝΟΤΗΤΑ ΣΤ: Αντιμετώπιση προβλημάτων κατά την επεξεργασία δειγμάτων	4.9



ΠΙΝΑΚΑΣ ΠΕΡΙΕΧΟΜΕΝΩΝ

Κεφάλαιο Πέντε

Παρασκευή μη γυναικολογικού δείγματος

ΕΝΟΤΗΤΑ Α: Εισαγωγή.....	5.1
ΕΝΟΤΗΤΑ Β: Περιεχόμενα	5.2
ΕΝΟΤΗΤΑ Γ: Υλικά που απαιτούνται	5.3
ΕΝΟΤΗΤΑ Δ: Λεπτομέρειες βημάτων παρασκευής μη γυναικολογικών δειγμάτων	5.4
ΕΝΟΤΗΤΑ Ε: Συστάσεις παρασκευής δειγμάτων	5.16
ΕΝΟΤΗΤΑ ΣΤ: Δείγματα ούρων για την ανάλυση Vysis™ UroVysion	5.22
ΕΝΟΤΗΤΑ Ζ: Αντιμετώπιση προβλημάτων στην παρασκευή δειγμάτων.....	5.24

Κεφάλαιο Έξι

Περιβάλλον χρήστη

ΕΝΟΤΗΤΑ Α: Οθόνη	6.2
ΕΝΟΤΗΤΑ Β: Κύριο μενού, Επεξεργαστής σε αδράνεια	6.4
ΕΝΟΤΗΤΑ Γ: Επιλογές διαχείρισης.....	6.10

Κεφάλαιο Επτά

Οδηγίες λειτουργίας

ΕΝΟΤΗΤΑ Α: Εισαγωγή.....	7.1
ΕΝΟΤΗΤΑ Β: Προαιρετικές οδηγίες για συμπληρωματική εξέταση	7.2
ΕΝΟΤΗΤΑ Γ: Απαιτήσεις σε υλικά	7.4
ΕΝΟΤΗΤΑ Δ: Επισήμανση των φιαλιδίων δείγματος, των αντικειμενοφόρων και των σωλήνων.....	7.8
ΕΝΟΤΗΤΑ Ε: Άνοιγμα ή κλείσιμο της πόρτας	7.12
ΕΝΟΤΗΤΑ ΣΤ: Χρήση του εκτυπωτή σωλήνα	7.13
ΕΝΟΤΗΤΑ Ζ: Χρήση του εκτυπωτή αντικειμενοφόρων	7.15
ΕΝΟΤΗΤΑ Η: Φόρτωση του λουτρού σταθεροποιητικού.....	7.18
ΕΝΟΤΗΤΑ Θ: Φόρτωση των ρυγχών πιπέτας.....	7.19
ΕΝΟΤΗΤΑ Ι: Λίστα ελέγχου πριν τη λειτουργία	7.21
ΕΝΟΤΗΤΑ ΙΑ: Επιλογή της διαδικασίας και έναρξη της επεξεργασίας	7.21
ΕΝΟΤΗΤΑ ΙΒ: Επεξεργασία αντικειμενοφόρου στον επεξεργαστή ThinPrep™ Genesis™ ...	7.23
ΕΝΟΤΗΤΑ ΙΓ: Αφαίρεση μικροποσότητας από το φιαλίδιο δείγματος στον επεξεργαστή ThinPrep Genesis	7.32



ΕΝΟΤΗΤΑ ΙΔ: Αφαίρεση μικροποσότητας από το φιαλίδιο δείγματος και επεξεργασία αντικειμενοφόρου στον επεξεργαστή ThinPrep Genesis	7.38
ΕΝΟΤΗΤΑ ΙΕ: Ακύρωση επεξεργασίας δείγματος	7.46

Κεφάλαιο Οκτώ

Συντήρηση

ΕΝΟΤΗΤΑ Α: Καθημερινά	8.2
ΕΝΟΤΗΤΑ Β: Εβδομαδιαίος καθαρισμός	8.4
ΕΝΟΤΗΤΑ Γ: Καθαρισμός και συντήρηση κατά περίπτωση	8.12
ΕΝΟΤΗΤΑ Δ: Μεταφορά του επεξεργαστή ThinPrep™ Genesis	8.23
ΕΝΟΤΗΤΑ Ε: Αντικατάσταση των προσβάσιμων στον χρήστη ασφαλειών.....	8.24
ΕΝΟΤΗΤΑ ΣΤ: Αντικατάσταση του εκτυπωτή αντικειμενοφόρων	8.25
ΕΝΟΤΗΤΑ Ζ: Αντικατάσταση του εκτυπωτή σωλήνα	8.27

Κεφάλαιο Εννέα

Αντιμετώπιση προβλημάτων

ΕΝΟΤΗΤΑ Α: Γενικά.....	9.1
ΕΝΟΤΗΤΑ Β: Σφάλματα επεξεργασίας δείγματος	9.1
ΕΝΟΤΗΤΑ Γ: Σφάλματα χειρισμού μέσων.....	9.5
ΕΝΟΤΗΤΑ Δ: Σφάλματα συστήματος	9.13

Κεφάλαιο Δέκα

Σταθεροποίηση, χρώση και κάλυψη με καλυπτρίδα

ΕΝΟΤΗΤΑ Α: Εισαγωγή.....	10.1
ΕΝΟΤΗΤΑ Β: Σταθεροποίηση.....	10.2
ΕΝΟΤΗΤΑ Γ: Χρώση	10.3
ΕΝΟΤΗΤΑ Δ: Κάλυψη με καλυπτρίδα.....	10.6

Κεφάλαιο Ένδεκα

Πρόγραμμα εκπαίδευσης ThinPrep Pap Test

Πληροφορίες τεχνικής υποστήριξης

Πληροφορίες παραγγελιών

Ευρετήριο



ΠΙΝΑΚΑΣ ΠΕΡΙΕΧΟΜΕΝΩΝ

Αυτή η σελίδα είναι σκόπιμα κενή.

Κεφάλαιο Ένα

Εισαγωγή

Το κεφάλαιο αυτό περιγράφει μια επισκόπηση και τις αρχές λειτουργίας του συστήματος ThinPrep™ Genesis™.



ΕΠΙΣΚΟΠΗΣΗ ΚΑΙ ΛΕΙΤΟΥΡΓΙΑ ΤΟΥ ΕΠΕΞΕΡΓΑΣΤΗ THINPREP™ GENESIS

Το σύστημα ThinPrep™ Genesis™ χρησιμοποιείται στην επεξεργασία κυτταρολογικών δειγμάτων υγρής βάσης για τη δημιουργία ενός λεπτού, ομοιόμορφου παρασκευάσματος κυττάρων που μεταφέρεται και σταθεροποιείται επάνω σε μια γυάλινη αντικειμενοφόρο πλάκα μικροσκοπίου. Η αντικειμενοφόρος μεταφέρεται απευθείας σε ένα κύπελλο που περιέχει ένα λουτρό σταθεροποιητικού αλκοόλης. Μετά την επεξεργασία, η αντικειμενοφόρος είναι έτοιμη για χρώση, κάλυψη με καλυπτρίδα και διαλογή. Ο επεξεργαστής υποστηρίζει την παρασκευή των ακόλουθων δειγμάτων:

- αντικειμενοφόροι παρασκευασμένες από γυναικολογικά δείγματα για χρήση με το ThinPrep Pap test και επακόλουθη απεικόνιση από το Σύστημα Απεικόνισης ThinPrep.
- αντικειμενοφόροι παρασκευασμένες από μη γυναικολογικά δείγματα που συλλέγονται για γενική κυτταρολογική διαλογή.
- αντικειμενοφόροι παρασκευασμένες από δείγματα ούρων, συμπεριλαμβανομένων δειγμάτων που χρησιμοποιούνται σε συνδυασμό με την ανάλυση Vysis™ UroVysion.

Μπορεί να υποβληθεί σε επεξεργασία μία αντικειμενοφόρος ανά φιαλίδιο κάθε φορά.

Το σύστημα ThinPrep™ Genesis™ μπορεί επίσης να χρησιμοποιηθεί για την αφαίρεση μιας μικροποσότητας από ένα δείγμα που έχει συντηρηθεί σε διάλυμα PreservCyt™ μέσα σε έναν σωλήνα μεταφοράς δείγματος Aptima™. Τέλος, το σύστημα ThinPrep™ Genesis™ μπορεί να διενεργήσει τη διαδικασία αφαίρεσης μικροποσότητας και τη διαδικασία παρασκευής αντικειμενοφόρου από το ίδιο δείγμα.



Ενδεικνυόμενη χρήση

Προοριζόμενη χρήση

Επεξεργαστής ThinPrep™ Genesis™

Ο επεξεργαστής ThinPrep™ Genesis™ αποτελεί μέρος του συστήματος ThinPrep™. Χρησιμοποιείται στην προετοιμασία αντικειμενοφόρων πλακών μικροσκοπίου ThinPrep από φιαλίδια ThinPrep™ PreservCyt™ που προορίζονται να αντικαταστήσουν τη συμβατική μέθοδο Pap παρασκευής επιχρισμάτων για εξετάσεις για την παρουσία άτυπων κυττάρων, καρκίνου του τραχήλου της μήτρας ή προδρόμων αλλοιώσεων (χαμηλού βαθμού πλακώδεις ενδοεπιθηλιακές αλλοιώσεις, υψηλού βαθμού πλακώδεις ενδοεπιθηλιακές αλλοιώσεις), καθώς επίσης και όλες τις άλλες κυτταρολογικές κατηγορίες, όπως ορίζονται στο *The Bethesda System for Reporting Cervical Cytology (Σύστημα Bethesda για την Αναφορά Κυτταρολογίας Τραχήλου της Μήτρας)*¹. Επίσης, για την προετοιμασία των αντικειμενοφόρων πλακών μικροσκοπίου ThinPrep από μη γυναικολογικά (μη γυν) δείγματα, συμπεριλαμβανομένων δειγμάτων ούρων και μπορεί να χρησιμοποιηθεί για τη μεταφορά με πιπέτα μιας μικροποσότητας από το φιαλίδιο δείγματος στον σωλήνα μεταφοράς δείγματος. Για επαγγελματική χρήση.

Φίλτρα ThinPrep

Τα φίλτρα ThinPrep™ Pap Test προορίζονται για χρήση σε επεξεργαστή ThinPrep™ για τη συλλογή και μεταφορά δείγματος ThinPrep™ Pap Test PreservCyt™ σε αντικειμενοφόρο πλάκα ThinPrep™ ως μέρος του συστήματος ThinPrep™. Για επαγγελματική χρήση.

Τα μη-γυναικολογικά (μη γυν) φίλτρα ThinPrep™ προορίζονται για χρήση σε επεξεργαστή ThinPrep™ για τη συλλογή και μεταφορά μη γυναικολογικού δείγματος ThinPrep™ PreservCyt™ σε αντικειμενοφόρο πλάκα ThinPrep™ ως μέρος του συστήματος ThinPrep™. Για επαγγελματική χρήση.

Τα φίλτρα ThinPrep™ UroCyt™ προορίζονται για χρήση σε επεξεργαστή ThinPrep™ για τη συλλογή και μεταφορά δείγματος ούρων UroCyt™ PreservCyt™ σε αντικειμενοφόρο πλάκα ThinPrep™ ως μέρος του συστήματος ThinPrep™. Για επαγγελματική χρήση.

Αντικειμενοφόροι μικροσκοπίου ThinPrep

Οι αντικειμενοφόροι πλάκες μικροσκοπίου ThinPrep™ Pap Test προορίζονται για χρήση με τους επεξεργαστές ThinPrep™ για την προετοιμασία γυναικολογικών δειγμάτων ως μέρος του συστήματος ThinPrep™. Για επαγγελματική χρήση.

Για επαγγελματική χρήση.

Οι αντικειμενοφόροι πλάκες μικροσκοπίου του συστήματος απεικόνισης ThinPrep™ προορίζονται για χρήση με τους επεξεργαστές ThinPrep™ για την προετοιμασία δειγμάτων κυτταρολογίας για διάγνωση ως μέρος του συστήματος ThinPrep™ χρησιμοποιώντας τα συστήματα απεικόνισης ThinPrep™. Για επαγγελματική χρήση.

Οι μη γυναικολογικές (μη-γυν) αντικειμενοφόροι πλάκες μικροσκοπίου ThinPrep™ προορίζονται για χρήση με τους επεξεργαστές ThinPrep™ για την προετοιμασία μη γυναικολογικών δειγμάτων ως μέρος του συστήματος ThinPrep™. Για επαγγελματική χρήση.

1. Nayar R, Wilbur DC. (eds). *The Bethesda System for Reporting Cervical Cytology: Definitions, Criteria, and Explanatory Notes*. 3rd ed. Cham, Switzerland: Springer; 2015

Οι αντικειμενοφόροι πλάκες μικροσκοπίου ThinPrep™ UroCyte™ προορίζονται για χρήση με τους επεξεργαστές ThinPrep για την προετοιμασία δειγμάτων ούρων ως μέρος του συστήματος ThinPrep™. Για επαγγελματική χρήση.

Οι αντικειμενοφόροι πλάκες μικροσκοπίου χωρίς αψίδα ThinPrep™ προορίζονται για χρήση με τους επεξεργαστές ThinPrep για την προετοιμασία κυτταρολογικών δειγμάτων ως μέρος του συστήματος ThinPrep™. Δεν προορίζονται για χρήση σε εξέταση ThinPrep™ Pap. Για επαγγελματική χρήση.

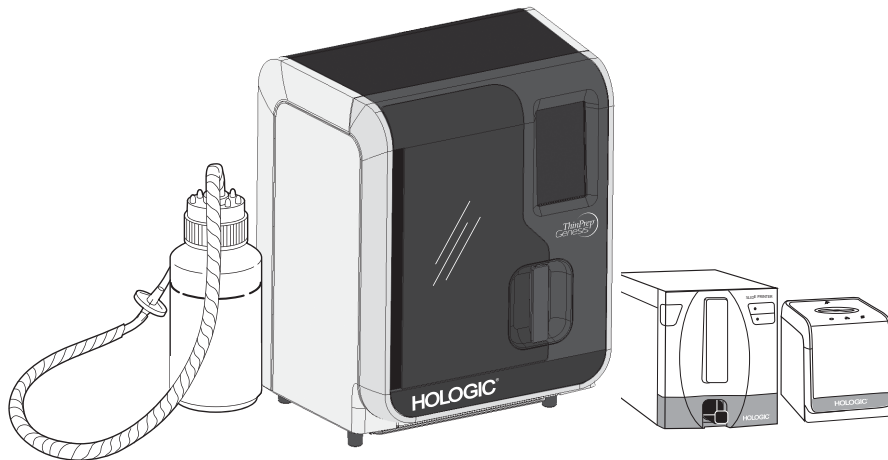

Εικόνα 1-1 Το σύστημα ThinPrep Genesis, απεικονίζεται με προαιρετικούς εκτυπωτές

Το ThinPrep™ Pap Test

Το ThinPrep Pap test είναι μια μέθοδος υγρής βάσης για τη συλλογή και προετοιμασία γυναικολογικών δειγμάτων.

Η επεξεργασία ThinPrep αρχίζει με τη συλλογή του γυναικολογικού δείγματος από την ασθενή. Ο ιατρός χρησιμοποιεί μια συσκευή λήψης δειγμάτων από τον τράχηλο της μήτρας, η οποία, αντί να αλείφεται πάνω σε αντικειμενοφόρο πλάκα μικροσκοπίου, εμβαπτίζεται και ξεπλένεται σε ένα φιαλίδιο γεμάτο με διάλυμα PreservCyt™. Στη συνέχεια το φιαλίδιο δείγματος ThinPrep πωματίζεται, σημαίνεται με ετικέτα και αποστέλλεται σε ένα εργαστήριο που είναι εξοπλισμένο με Επεξεργαστή ThinPrep Genesis.

Στο εργαστήριο, το φιαλίδιο δείγματος PreservCyt τοποθετείται σε έναν επεξεργαστή ThinPrep Genesis και ακολουθεί ένα στάδιο ήπιας διασποράς, όπου το αίμα, η βλέννα, τα μη διαγνωστικά υπολείμματα διασπώνται και το κυτταρικό δείγμα αναμειγνύεται καλά. Στη συνέχεια, τα κύτταρα συλλέγονται σε ένα φίλτρο ThinPrep Pap test που είναι ειδικά σχεδιασμένο για τη συλλογή διαγνωστικών κυττάρων. Ο επεξεργαστής ThinPrep Genesis παρακολουθεί διαρκώς το ρυθμό ροής μέσα από το φίλτρο ThinPrep Pap test κατά τη διάρκεια της διαδικασίας συλλογής ώστε να αποφεύγεται η υπερβολική πυκνωση ή αραιώση της κυτταρικής στρώσης. Κατόπιν, μια λεπτή στρώση κυττάρων μεταφέρεται πάνω σε μια αντικειμενοφόρο πλάκα. Ακολούθως, η αντικειμενοφόρος εναποτίθεται αυτόματα μέσα σε σταθεροποιητικό διάλυμα.

Επιπρόσθετα στην παρασκευή αντικειμενοφόρου από ένα φιαλίδιο δείγματος PreservCyt, ο επεξεργαστής ThinPrep™ Genesis™ έχει την ικανότητα να αφαιρεί μια μικροποσότητα 1 ml από το φιαλίδιο δείγματος και να μεταφέρει τη μικροποσότητα σε έναν σωλήνα μεταφοράς δείγματος.

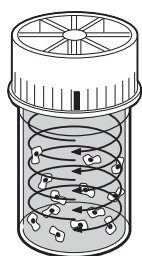

Διασπορά

Το φιαλίδιο δείγματος περιστρέφεται, δημιουργώντας στροβιλισμούς μέσα στο υγρό, οι οποίοι είναι αρκετά δυνατοί ώστε να διαχωρίσουν τα υπολείμματα και να διασκορπίσουν τη βλέννα, αλλά και αρκετά ήπιοι, ώστε να μην έχουν ανεπιθύμητα αποτελέσματα στην εμφάνιση των κυττάρων.



Συλλογή κυττάρων

Μέσα στο φίλτρο ThinPrep δημιουργείται ένα ήπιο κενό, το οποίο συλλέγει τα κύτταρα στην εξωτερική επιφάνεια της μεμβράνης. Η συλλογή κυττάρων ελέγχεται από το λογισμικό του επεξεργαστή ThinPrep™ Genesis που παρακολουθεί τον ρυθμό ροής μέσω του φίλτρου ThinPrep.

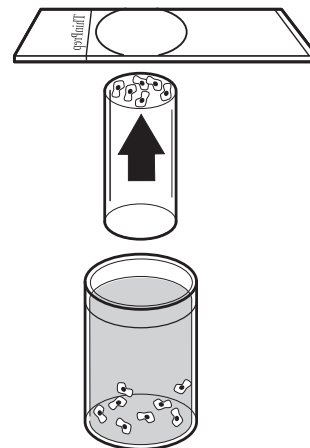

Μεταφορά κυττάρων

Αφού συλλεχθούν τα κύτταρα επάνω στη μεμβράνη, το φίλτρο ThinPrep αναστρέφεται και πιέζεται ελαφρά επάνω στην αντικειμενοφόρο μικροσκοπίου ThinPrep. Τα κύτταρα συγκολλούνται στην αντικειμενοφόρο μικροσκοπίου ThinPrep από φυσικές ελκτικές δυνάμεις και πίεση αέρος με αποτέλεσμα την ομοιογενή κατανομή των κυττάρων σε μια καθορισμένη κυκλική περιοχή.

Εικόνα 1-2 Διαδικασία παρασκευής δείγματος ThinPrep

Όπως και με τα συμβατικά επιχρίσματα Pap, οι αντικειμενοφόροι που παρασκευάζονται με το σύστημα ThinPrep Genesis εξετάζονται λαμβάνοντας υπόψη το ιστορικό της ασθενούς και πληροφορίες που παρέχονται από άλλες διαγνωστικές διαδικασίες, όπως κολποσκόπηση, βιοψία και εξετάσεις ανθρώπινου θηλωματοϊού (HPV), ώστε να προσδιοριστεί η διαχείριση της ασθενούς.

Περιορισμοί

- Τα γυναικολογικά δείγματα που συλλέγονται για παρασκευή με τον επεξεργαστή ThinPrep™ Genesis πρέπει να συλλέγονται με χρήση συσκευής συλλογής από τράχηλο τύπου broom ή συσκευής συλλογής που συνδυάζει ενδοτραχηλική ψήκτρα/πλαστική σπάτουλα. Ανατρέξτε στις οδηγίες που παρέχονται με τη συσκευή συλλογής για τις προειδοποιήσεις, τις αντενδείξεις και τους περιορισμούς που σχετίζονται με τη συλλογή δειγμάτων.
- Η παρασκευή των αντικειμενοφόρων μικροσκοπίου, χρησιμοποιώντας τον επεξεργαστή ThinPrep™ Genesis™ πρέπει να εκτελείται μόνο από προσωπικό που έχει εκπαιδευθεί από την Hologic ή από οργανισμούς ή άτομα που έχει υποδείξει η Hologic.

- Η αξιολόγηση των αντικειμενοφόρων μικροσκοπίου που παράγονται με τον επεξεργαστή ThinPrep™ Genesis™ πρέπει να εκτελείται μόνο από κυτταροτεχνολόγους και παθολογοανατόμους που έχουν εκπαιδευτεί από την Hologic ή από οργανισμούς ή άτομα που έχουν υποδειχθεί από την Hologic για αξιολόγηση αντικειμενοφόρων παρασκευασμένων από τον ThinPrep.
- Τα αναλώσιμα που χρησιμοποιούνται στον επεξεργαστή ThinPrep Genesis είναι εκείνα που έχουν σχεδιαστεί και προβλέπονται από την Hologic ειδικά για τον επεξεργαστή ThinPrep Genesis. Αυτά περιλαμβάνουν τα φιαλίδια διαλύματος PreservCyt, τα φίλτρα ThinPrep τις αντικειμενοφόρους πλάκες μικροσκοπίου ThinPrep και σωλήνες για την μικροποσότητα. Τα εναλλακτικά μέσα συλλογής, τα φίλτρα και οι αντικειμενοφόροι πλάκες δεν έχουν επικυρωθεί από την Hologic και ενδέχεται να οδηγήσουν σε εσφαλμένα αποτελέσματα. Η Hologic δεν παρέχει εγγύηση για αποτελέσματα χρησιμοποιώντας οποιαδήποτε από αυτές τις εναλλακτικές λύσεις. Ενδέχεται να διακυβευθεί η απόδοση του προϊόντος, εάν χρησιμοποιηθούν αναλώσιμα που δεν έχουν επικυρωθεί από την Hologic. Μετά τη χρήση, τα αναλώσιμα πρέπει να απορρίπτονται σύμφωνα με τους τοπικούς, κρατικούς και ομοσπονδιακούς κανονισμούς.
- Τα φίλτρα ThinPrep πρέπει να χρησιμοποιούνται μία φορά μόνο· δεν μπορούν να επαναχρησιμοποιούνται.
- Μια αντικειμενοφόρος πλάκα μικροσκοπίου ThinPrep μπορεί να χρησιμοποιηθεί μόνο μία φορά. Η αντικειμενοφόρος πλάκα μπορεί να δεχτεί κύτταρα μόνο μία φορά.
- Ανατρέξτε στις οδηγίες που παρέχονται με τον σωλήνα μεταφοράς δείγματος και στις οδηγίες που παρέχονται με την επακόλουθη δοκιμασία που πρόκειται να εκτελεστεί από τον σωλήνα, για όλες τις συνθήκες συλλογής, μεταφοράς και φύλαξης όσον αφορά τον σωλήνα.

Προειδοποιήσεις

- Για διαγνωστική χρήση *in vitro*.
- Κίνδυνος. Το διάλυμα PreservCyt περιέχει μεθανόλη. Τοξικό σε περίπτωση κατάποσης. Τοξικό σε περίπτωση εισπνοής. Προκαλεί βλάβη σε όργανα. Η σύστασή του δεν μπορεί να καταστεί μη δηλητηριώδης. Συμβουλευτείτε το Φύλλο Δεδομένων Ασφαλείας (SDS) στο www.hologicds.com. Φορέστε εργαστηριακό εξοπλισμό ατομικής προστασίας. Εύφλεκτο υγρό και αναθυμιάσεις. Φυλάξτε μακριά από θερμότητα, σπινθήρες, ανοιχτή φλόγα και θερμές επιφάνειες. Οι αναθυμιάσεις αλκοόλης θα μπορούσαν να προκαλέσουν κίνδυνο πυρκαγιάς. Μετά από τη χρήση, το διάλυμα PreservCyt πρέπει να φυλάσσεται και να απορρίπτεται σύμφωνα με όλους τους ισχύοντες κανονισμούς.
- Τα εναλλακτικά μέσα συλλογής, τα φίλτρα και οι αντικειμενοφόροι πλάκες δεν έχουν επικυρωθεί από την Hologic και ενδέχεται να οδηγήσουν σε εσφαλμένα αποτελέσματα. Η Hologic δεν παρέχει εγγύηση για αποτελέσματα χρησιμοποιώντας οποιαδήποτε από αυτές τις εναλλακτικές λύσεις.
- Μην υποβάλλετε σε επεξεργασία δείγμα εγκεφαλονωτιαίου υγρού (CSF) ή άλλο τύπο δείγματος, για το οποίο υπάρχει υποψία ότι έχει τη δυνατότητα να μολύνει με πρίον (PrPsc), που προέρχεται από ένα άτομο με TSE, όπως νόσο Creutzfeld-Jakob, στον επεξεργαστή ThinPrep™ Genesis™. Ένας επεξεργαστής που έχει μολυνθεί με TSE δεν μπορεί να απολυμανθεί αποτελεσματικά και συνεπώς πρέπει να απορριφθεί για να αποφευχθεί το ενδεχόμενο βλάβης των χρηστών του επεξεργαστή ή του προσωπικού τεχνικής υποστήριξης.
- Τα ισχυρά οξειδωτικά, όπως η γλωρίνη, είναι ασύμβατα με το διάλυμα PreservCyt και ως εκ τούτου δεν πρέπει να χρησιμοποιούνται για τον καθαρισμό της φιάλης αποβλήτων.

Προφυλάξεις

- Το μηχάνημα αυτό παράγει, χρησιμοποιεί και μπορεί να ακτινοβολεί ενέργεια ραδιοσυχνοτήτων· αν δεν εγκατασταθεί και δεν χρησιμοποιηθεί σύμφωνα με το εγχειρίδιο χειριστή μπορεί να προκαλέσει παρεμβολές στις ραδιοεπικοινωνίες. Η λειτουργία του εξοπλισμού αυτού σε κατοικημένη περιοχή πιθανόν να προκαλεί ενοχλητικές παρεμβολές· στην περίπτωση αυτή, ο χρήστης πρέπει να επαυορθώσει τις παρεμβολές με δικά του έξοδα.
- Το διάλυμα PreservCyt με κυτταρολογικό δείγμα που προορίζεται για τεστ ThinPrep Pap πρέπει να φυλάσσεται σε θερμοκρασία μεταξύ 15 °C (59 °F) και 30 °C (86 °F) και να εξετάζεται εντός 6 εβδομάδων από τη συλλογή.
- Το διάλυμα PreservCyt δοκιμάστηκε με διάφορους μικροβιακούς οργανισμούς και ιούς. Ο παρακάτω πίνακας παρουσιάζει τις αρχικές συγκεντρώσεις των ζωντανών οργανισμών και τον αριθμό τους μετά από παραμονή 15 λεπτών στο διάλυμα PreservCyt. Επίσης, παρουσιάζεται η λογαριθμική μείωση των βιώσιμων μικροοργανισμών. Όπως και με όλες τις εργαστηριακές διαδικασίες, θα πρέπει να εφαρμοστούν και στην περίπτωση αυτή γενικές προφυλάξεις.

Μικροοργανισμός	Αρχική συγκέντρωση	Λογαριθμική μείωση μετά από 15 λεπτά
<i>Candida albicans</i>	5,5 x 10 ⁵ CFU/ml	≥4,7
<i>Candida auris</i>	2,6 x 10 ⁵ CFU/ml	≥5,4
<i>Aspergillus niger</i>	4,8 x 10 ⁵ CFU/ml	2,7*
<i>Escherichia coli</i>	2,8 x 10 ⁵ CFU/ml	≥4,4
<i>Staphylococcus aureus</i>	2,3 x 10 ⁵ CFU/ml	≥4,4
<i>Pseudomonas aeruginosa</i>	2,5 x 10 ⁵ CFU/ml	≥4,4
<i>Mycobacterium tuberculosis</i> [†]	9,4 x 10 ⁵ CFU/ml	4,9**
Ιός της ευλογιάς των κουνελιών (Rabbitpox)	6,0 x 10 ⁶ PFU/ml	5,5***
HIV-1	3,2 x 10 ⁷ TCID ₅₀ /ml	≥7,0***
Ιός της ηπατίτιδας Β [†]	2,2 x 10 ⁶ TCID ₅₀ /ml	≥4,25

Μικροοργανισμός	Αρχική συγκέντρωση	Λογαριθμική μείωση μετά από 15 λεπτά
Ιός SARS-CoV-2	$1,8 \times 10^6$ TCID ₅₀ /ml	≥3,75
<p>* Μετά από 1 ώρα λογαριθμική μείωση κατά 4,7 ** Μετά από 1 ώρα λογαριθμική μείωση κατά 5,7 *** Τα δεδομένα είναι για 5 λεπτά † Οι μικροοργανισμοί ελέγχθηκαν με παρόμοιους μικροοργανισμούς από το ίδιο γένος για την αξιολόγηση της αντιμικροβιακής αποτελεσματικότητας.</p>		
<p>Σημείωση: Όλες οι τιμές λογαριθμικής μείωσης με ένδειξη \geq έδωσαν μη ανιχνεύσιμη μικροβιακή παρουσία μετά την έκθεση σε διάλυμα PreservCyt. Οι τιμές που παρατίθενται αντιπροσωπεύουν την ελάχιστη επιτρεπόμενη αξίωση με δεδομένη την αρχική συγκέντρωση και το όριο ανίχνευσης της ποσοτικής μεθόδου.</p>		

Στοιχεία

Τα βασικά στοιχεία του συστήματος περιλαμβάνουν τον επεξεργαστή ThinPrep Genesis, φιαλίδιο δείγματος διαλύματος PreservCyt™, λουτρό σταθεροποιητικού, φίλτρο, αντικειμενοφόρο μικροσκοπίου, ρύγχος πιπέτας και σωλήνα μεταφοράς δείγματος Artima™.

Το σύστημα έχει δύο προαιρετικά στοιχεία: εκτυπωτή αντικειμενοφόρου για την εκτύπωση πληροφοριών αναγνωριστικού επάνω σε αντικειμενοφόρο, και εκτυπωτή σωλήνα για την εκτύπωση πληροφοριών αναγνωριστικού επάνω σε σωλήνα. Ο εκτυπωτής σωλήνα είναι συμβατός με σωλήνα μεταφοράς δείγματος Artima που έχει θερμοευαίσθητη ετικέτα.

Το σύστημα λειτουργεί μέσω γραφικού περιβάλλοντος εργασίας χρήστη με οθόνη αφής. Το περιβάλλον εργασίας είναι διαθέσιμο σε διάφορες γλώσσες, μέσω προτίμησης χρήστη.

Όλα τα δείγματα συλλέγονται σε φιαλίδια διαλύματος PreservCyt.

Ο χειριστής επιλέγει τον τύπο δείγματος προς επεξεργασία. Το φιαλίδιο δείγματος και μια αντίστοιχη αντικειμενοφόρος μικροσκοπίου ή/και σωλήνας ThinPrep επισημαίνονται με αριθμούς καταχώρισης και φορτώνονται στον επεξεργαστή για την επεξεργασία. Ένα φίλτρο ThinPrep φορτώνεται επίσης για κάθε κυτταρολογικό δείγμα. Για κάθε αφαίρεση μικροποσότητας από το δείγμα, χρησιμοποιείται ένα ρύγχος πιπέτας. Για κυτταρολογικά δείγματα, τοποθετείται μέσα στον επεξεργαστή ένα λουτρό που περιέχει σταθεροποιητική αλκοόλη.

Το φιαλίδιο δείγματος τοποθετείται μέσα στον επεξεργαστή ThinPrep Genesis.

Ο χειριστής κλείνει την πόρτα πριν ξεκινήσει η επεξεργασία. Το σύστημα επεξεργάζεται ένα φιαλίδιο δείγματος κάθε φορά.

Υλικά που απαιτούνται

Υλικά που παρέχονται

Περιλαμβάνονται τα ακόλουθα είδη όταν ο επεξεργαστής ThinPrep™ Genesis παραδίδεται για εγκατάσταση.
(Τα είδη αυτά μπορεί να ποικίλλουν ανάλογα με την παραγγελία σας).

- Επεξεργαστής ThinPrep Genesis
- Εγχειρίδιο χειριστή επεξεργαστή ThinPrep Genesis
- Καλώδιο τροφοδοσίας
- Φιάλη αποβλήτων με πρόσδεση σωλήνωσης και κάλυμμα μεταφοράς
- Λουτρά σταθεροποιητικού (10)
- Κύπελλο απόρριψης ρύγχους πιπέτας (2)
- Απορροφητικά σφουγγαράκια για το βύσμα φίλτρου (4)
- Απορροφητικά σφουγγαράκια για την περιοχή διάτρησης φίλτρου (4)
- Συγκρατητήρας ρύγχους πιπέτας (2)
- Αρπάγη ρυγχών πολυκάναλης πιπέτας (για μεταφορά των ρυγχών πιπέτας από τη συσκευασία τους στον επεξεργαστή, για πελάτες που πραγματοποιούν αφαίρεση μικροποσοτήτων)
- Ρύγχη πιπέτας (για πελάτες που πραγματοποιούν αφαίρεση μικροποσοτήτων)
- Εκτυπωτής αντικειμενοφόρου (προαιρετικό)
- Εκτυπωτής σωλήνα (προαιρετικό)
- Συσκευή USB (1)

Πρόσθετα αντικείμενα που παρέχονται

- Φιαλίδια διαλύματος ThinPrep PreservCyt
- Φίλτρα ThinPrep
- Αντικειμενοφόροι μικροσκοπίου ThinPrep
- Αντλία διανεμητή
- Σωλήνες μεταφοράς δείγματος Artima™ (για πελάτες που πραγματοποιούν αφαίρεση μικροποσοτήτων)
- Ρύγχη πιπέτας (για πελάτες που πραγματοποιούν αφαίρεση μικροποσοτήτων)

Υλικά που απαιτούνται αλλά δεν παρέχονται

- Σύστημα χρώσης αντικειμενοφόρων και αντιδραστήρια
- Πρότυπο εργαστηριακό σταθεροποιητικό
- Καλυπτρίδες και υλικό κάλυψης
- Μαντιλάκια που δεν αφήνουν χνούδι
- Διάλυμα υποχλωριώδους νατρίου (διάλυμα 0,5%, για πελάτες που πραγματοποιούν αφαίρεση μικροποσοτήτων)
- Εξοπλισμός ατομικής προστασίας

Φύλαξη

- Φυλάσσετε το διάλυμα PreservCyt™ σε θερμοκρασία μεταξύ 15 °C (59 °F) και 30 °C (86 °F). Μην το χρησιμοποιείτε πέραν της ημερομηνίας λήξης που αναγράφεται στον περιέκτη.
- Φυλάξτε το διάλυμα PreservCyt με κυτταρολογικό δείγμα που προορίζεται για τεστ ThinPrep Pap σε θερμοκρασία μεταξύ 15 °C (59 °F) και 30 °C (86 °F) για έως και 6 εβδομάδες.
- Ανατρέξτε στις οδηγίες που παρέχονται με τον σωλήνα μεταφοράς δείγματος και στις οδηγίες που παρέχονται με την επακόλουθη δοκιμασία που πρόκειται να εκτελεστεί από τον σωλήνα, για όλες τις συνθήκες συλλογής, μεταφοράς και φύλαξης όσον αφορά τον σωλήνα.
- Φυλάσσετε τα φίλτρα ThinPrep στους δίσκους τους με το κάλυμμα τοποθετημένο μέχρι να είναι έτοιμα για χρήση.
- Φυλάσσετε τα φίλτρα ThinPrep σε περιβάλλον δωματίου και μακριά από το άμεσο ηλιακό φως.
- Ελέγξτε την ημερομηνία λήξης που αναγράφεται στην ετικέτα του δίσκου φίλτρων ThinPrep και απορρίψτε εάν έχει παρέλθει.
- Φυλάσσετε τα ρύγχη πιπέτας όπως περιγράφεται στη συσκευασία τους.

1 ΕΙΣΑΓΩΓΗ

ΕΝΟΤΗΤΑ B ΑΡΧΕΣ ΛΕΙΤΟΥΡΓΙΑΣ

Ο επεξεργαστής ThinPrep Genesis για την κυτταρική διασπορά, συλλογή και μεταφορά, κάνει χρήση μηχανικών αρχών, αρχών αεροστατικής και αρχών μηχανικής ρευστών. Ένας περιστροφικός μηχανισμός οδήγησης διασπείρει απαλά τα δείγματα. Ένα σύστημα που συνδυάζει αέρα/ρευστά, ελεγχόμενο από μικροεπεξεργαστή, παρακολουθεί τη συλλογή κυττάρων και τη μεταφορά κυττάρων.

Κάθε ακολουθία παρασκευής αντικειμενοφόρου του επεξεργαστή ThinPrep βελτιστοποιείται για τα βιολογικά χαρακτηριστικά των διάφορων κυτταρολογικών δειγμάτων.

Ο επεξεργαστής ThinPrep Genesis επίσης κάνει χρήση των μηχανικών, πνευματικών και ρευστομηχανικών αρχών για τη μετακίνηση του ρύγχους της πιπέτας από την περιοχή φύλαξης επάνω στο σύστημα πιπεταρίσματος, για τη μεταφορά με πιπέτα και την εξώθηση του χρησιμοποιημένου ρύγχους πιπέτας. Το σύστημα πιπεταρίσματος ελέγχεται επίσης από έναν μικροεπεξεργαστή.

Ο προαιρετικός εκτυπωτής αντικειμενοφόρου είναι ένας εκτυπωτής θερμικής μεταφοράς που χρησιμοποιείται ταινία εκτυπωτή. Ο προαιρετικός εκτυπωτής σωλήνα είναι ένας θερμικός εκτυπωτής για τον οποίο απαιτείται ο σωλήνας να φέρει θερμοευαίσθητη ετικέτα.

Η διαδικασία παρασκευής των αντικειμενοφόρων και αφαίρεσης μικροποσότητας στον επεξεργαστή ThinPrep μπορεί να διαιρεθεί στις φάσεις που παρουσιάζονται στην Εικόνα 1-3.



■ Τα βήματα με μοβ χρώμα πραγματοποιούνται με οποιοδήποτε αντικείμενο προς επεξεργασία.

■ Τα βήματα με πράσινο χρώμα αποτελούν μέρος της διαδικασίας αφαίρεσης μικροποσότητας.

■ Τα βήματα με μπλε χρώμα αποτελούν μέρος της διαδικασίας μεταφοράς του δείγματος σε αντικειμενοφόρο.

*Απαιτείται ενέργεια από τον χειριστή για τα βήματα που επισημαίνονται με αστερίσκο.

Τα βήματα με πλάγια γράμματα είναι προαιρετικά και μπορεί να χρησιμοποιούνται στο εργαστήριό σας ή όχι.

Εικόνα 1-3 Επεξεργασία αντικειμενοφόρου και αφαίρεση μικροποσότητας στον επεξεργαστή ThinPrep™ Genesis™

Οι παρακάτω ενότητες περιγράφουν λεπτομερώς τις αρχές κάθε φάσης.

Παρασκευή δειγμάτων/Επισήμανση φιαλιδίων

Προτού μπορέσει ο επεξεργαστής ThinPrep να επεξεργαστεί γυναικολογικά δείγματα, τα δείγματα πρέπει να τοποθετηθούν εντός του διαλύματος PreservCyt. Τα γυναικολογικά δείγματα πρέπει να προετοιμαστούν σύμφωνα με τα πρωτόκολλα που περιγράφονται στο Κεφάλαιο 4, «Παρασκευή γυναικολογικού δείγματος» και τα μη γυναικολογικά δείγματα πρέπει να προετοιμαστούν σύμφωνα με τα πρωτόκολλα που περιγράφονται στο Κεφάλαιο 5, «Παρασκευή μη γυναικολογικού δείγματος». Από τη στιγμή που τα κύτταρα προστέθηκαν με την κατάλληλη μέθοδο στο φιαλίδιο του διαλύματος PreservCyt, ο επεξεργαστής μπορεί να επεξεργαστεί το φιαλίδιο του δείγματος.

Προτού ο επεξεργαστής ThinPrep επεξεργαστεί το δείγμα, το δείγμα τυπικά επισημαίνεται με έναν αναγνωριστικό αριθμό.

Φόρτωση στο όργανο

Για την προετοιμασία της επεξεργασίας του δείγματος, ο χειριστής φορτώνει στον επεξεργαστή ThinPrep Genesis τα βασικά αντικείμενα. Οι διαδικασίες φόρτωσης και λειτουργίας του επεξεργαστή επεξηγούνται στο Κεφάλαιο 7, «Οδηγίες λειτουργίας».

Η επισήμανση της αντικειμενοφόρου και του σωλήνα και ο έλεγχος ότι η αντικειμενοφόρος και ο σωλήνας έχουν επισημανθεί σωστά μπορεί να αποτελούν βήματα στη διαδικασία φόρτωσης, ανάλογα με την προτίμηση του εργαστηρίου. Ανατρέξτε στο Κεφάλαιο 7, «Οδηγίες λειτουργίας», για περισσότερες πληροφορίες.

Έναρξη κύκλου

Όταν ο χειριστής ξεκινά μια ακολουθία, ο επεξεργαστής ThinPrep Genesis επιβεβαιώνει την εγκατάσταση των αναλωσίμων, τις θέσεις του κινητήρα, καθώς και τις θετικές και αρνητικές πιέσεις στις δεξαμενές πίεσης. Κατόπιν τούτου, το όργανο επεξεργάζεται το δείγμα χρησιμοποιώντας την επιλεγμένη ακολουθία.

Διασπορά

Το ρομπότ στον επεξεργαστή ThinPrep Genesis πιάνει το καπάκι του φιαλιδίου δείγματος, τοποθετώντας το φιαλίδιο ώστε να επιτρέπει στον επεξεργαστή να σφίξει το καπάκι του φιαλιδίου. Ο επεξεργαστής επαληθεύει ότι το πώμα είναι σφραγισμένο ερμητικά και στη συνέχεια τα μηχανικά χαρακτηριστικά στον επεξεργαστή συγκρατούν το φιαλίδιο ενώ το σύστημα διασποράς περιστρέφει αμφίδρομα το πωματισμένο φιαλίδιο ThinPrep, δημιουργώντας διατμητικές δυνάμεις στο υγρό, οι οποίες είναι αρκετά δυνατές ώστε να διαχωρίσουν το τυχαία συνδεδεμένο υλικό και να διασπείρουν τη βλέννη, ενώ δεν είναι γνωστό κάποιο ανεπιθύμητο αποτέλεσμα στη δομή των κυττάρων ή στις συγκολλητικές δυνάμεις που ενώνουν διαγνωστικά συγγενείς ομάδες κυττάρων.

Αφαίρεση και τοποθέτηση του πώματος

Το ρομπότ στον επεξεργαστή ThinPrep Genesis πιάνει το καπάκι του φιαλιδίου δείγματος. Για διεργασίες όπου ο χειριστής έχει επιλέξει αφαίρεση μικροποσοτήτων στον επεξεργαστή ThinPrep Genesis, το ρομπότ πιάνει επίσης το πώμα του σωλήνα. Τα μηχανικά χαρακτηριστικά του επεξεργαστή συγκρατούν το φιαλίδιο και τον σωλήνα και περιστρέφουν αργά το φιαλίδιο καθώς και περιστρέφουν τον σωλήνα για να αφαιρεθούν τα πώματα από το φιαλίδιο και από τον σωλήνα. Αυτά τα ίδια μηχανικά χαρακτηριστικά συγκρατούν το φιαλίδιο ακίνητο ενόσω αφαιρείται το πώμα από το φιαλίδιο και συγκρατούν τον σωλήνα ακίνητο ενόσω αφαιρείται το

πώμα από τον σωλήνα. Το ρομπότ συνεχίζει να συλλαμβάνει το(α) πώμα(τα) μέχρι το σημείο στη διαδικασία όπου επανατοποθετείται το πώμα στον σωλήνα και το σημείο όπου επανατοποθετείται το πώμα στο φιαλίδιο. Για την επανατοποθέτηση του πώματος, το ρομπότ θέτει το πώμα κοντά στον σωλήνα και κοντά στο φιαλίδιο, και η μηχανική διαδικασία περιστροφής προχωρεί στην αντίθετη κατεύθυνση.

Ανίχνευση στάθμης υγρού

Το ρομπότ στον επεξεργαστή ThinPrep Genesis περιστρέφεται, ανυψώνεται και χαμηλώνει για να χαμηλώσει το ρύγχος της πιπέτας ή ένα φίλτρο έτσι ώστε να έρθει σε επαφή με την επιφάνεια του υγρού στο μη πωματισμένο φιαλίδιο. Αν η στάθμη του υγρού είναι ικανοποιητική, ο επεξεργαστής θα συνεχίσει τη διαδικασία. Ένα μήνυμα σφάλματος και ένας ηχητικός συναγερμός είναι ένδειξη μη ικανοποιητικής στάθμης του υγρού.

Ανάλογα με τα αντικείμενα προς επεξεργασία, ο επεξεργαστής ThinPrep™ Genesis™ μπορεί να ανιχνεύσει τη στάθμη υγρού στο φιαλίδιο με το ρύγχος της πιπέτας, με το φίλτρο, ή μπορεί να ανιχνεύσει τη στάθμη υγρού δύο φορές, πρώτα με το ρύγχος της πιπέτας και στη συνέχεια, μετά την αφαίρεση μικροποσότητας, με το φίλτρο.

Ανάλογα με τα αντικείμενα προς επεξεργασία, ο επεξεργαστής ThinPrep™ Genesis™ μπορεί να ανιχνεύσει τη στάθμη υγρού στον σωλήνα με το ρύγχος της πιπέτας. Η στάθμη υγρού στον σωλήνα ελέγχεται πριν την προσθήκη της μικροποσότητας για να επιβεβαιωθεί ότι υπάρχει υγρό στον σωλήνα. Η στάθμη υγρού στον σωλήνα ελέγχεται μετά τη διανομή της μικροποσότητας για να επαληθευτεί ότι η μικροποσότητα έχει διανεμηθεί πλήρως.

Μεταφορά με πιπέτα

Για επεξεργαστές όπου ο χειριστής έχει επιλέξει την αφαίρεση μικροποσότητας στον επεξεργαστή ThinPrep Genesis, η περιοχή φύλαξης του ρομπότ και του ρύγχους της πιπέτας μετακινούνται για την αυτόματη φόρτωση ενός ρύγχους πιπέτας μίας χρήσης στο σύστημα πιπεταρίσματος του ρομπότ και για τη μετακίνηση του ρύγχους της πιπέτας μέσα στο φιαλίδιο δείγματος. Το πνευματικό σύστημα εφαρμόζει αρνητική πίεση στο σύστημα πιπεταρίσματος για να αναρροφηθεί διάλυμα PreservCyt και εναωρημένο κυτταρικό υλικό μέσα στο ρύγχος της πιπέτας. Το ρομπότ εισαγάγει το ρύγχος της πιπέτας μέσα στον σωλήνα μεταφοράς δείγματος και το πνευματικό σύστημα απελευθερώνει την πίεση για την εναπόθεση της μικροποσότητας μέσα στον μη πωματισμένο σωλήνα. Στη συνέχεια, το ρομπότ μετακινεί το ρύγχος της πιπέτας έτσι ώστε ο επεξεργαστής να μπορέσει να εξωθήσει μηχανικά το ρύγχος πιπέτας μέσα στο κύπελλο απόρριψης αποβλήτων ρυγών πιπέτας.

Διαβροχή φίλτρου

Για διαδικασίες όπου ο χειριστής έχει επιλέξει παρασκευή αντικειμενοφόρου στον επεξεργαστή ThinPrep Genesis, το ρομπότ περιστρέφεται και μετακινείται προς τα πάνω και κάτω για να τοποθετήσει το φίλτρο στο μη πωματισμένο φιαλίδιο. Για σύντομο χρονικό διάστημα εφαρμόζεται αρνητική πίεση και μια μικρή ποσότητα υγρού περνά μέσα από το φίλτρο ThinPrep προκαλώντας τη διαβροχή του. Μετά τη διαβροχή, το σύστημα διώχνει απαλά το υγρό από το φίλτρο ThinPrep. Αυτό απομακρύνει κάθε κυτταρικό υλικό από την επιφάνεια του φίλτρου.

Συλλογή κυττάρων

Για διαδικασίες όπου ο χειριστής έχει επιλέξει παρασκευή αντικειμενοφόρου στον επεξεργαστή ThinPrep Genesis, ένα φίλτρο ThinPrep συλλέγει κύτταρα από το δείγμα. Η μεμβράνη του φίλτρου είναι βιολογικά ουδέτερη και τοποθετημένη στο ένα άκρο του κυλίνδρου του φίλτρου ThinPrep. Η μεμβράνη είναι μια επίπεδη, ομαλή, πορώδης επιφάνεια που συλλέγει το κυτταρικό υλικό σε ένα επίπεδο.

Το πνευματικό σύστημα εφαρμόζει αρνητική πίεση στο φίλτρο με μια σειρά παλμών. Αυτοί οι παλμοί αρνητικής πίεσης (αναρροφήσεις) τραβούν το διάλυμα PreservCyt μέσα από τη μεμβράνη του φίλτρου και συλλέγουν το εν αιωρήσει κυτταρικό υλικό επάνω στην εξωτερική επιφάνεια της μεμβράνης.

Η διαδικασία συλλογής παύει όταν επιτευχθεί η κάλυψη του φίλτρου στόχου που έχει προκαθοριστεί από την ακολουθία του επεξεργαστή. Η συλλογή κυττάρων ελέγχεται από έναν ενσωματωμένο μικροεπεξεργαστή που παρακολουθεί την πίεση στον κύλινδρο του φίλτρου ThinPrep. Μετά τη συλλογή, τα κύτταρα επικάθονται σε ένα μόνο επίπεδο πάνω στους πόρους του φίλτρου, έτοιμα να μεταφερθούν στην αντικειμενοφόρο. Η Εικόνα 1-4 απεικονίζει τη συλλογή κυττάρων.

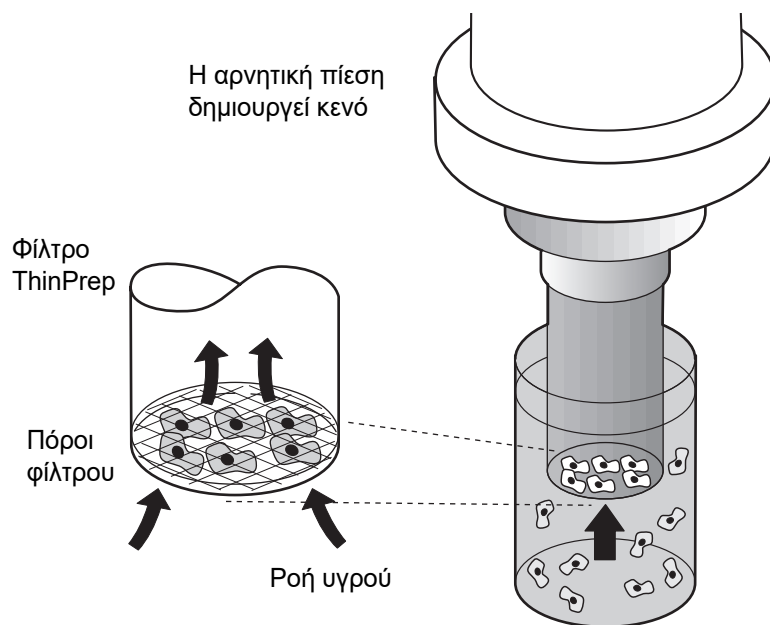

Εικόνα 1-4 Συλλογή κυττάρων σε ένα φίλτρο ThinPrep

Καθαρισμός αποβλήτων

Για διαδικασίες όπου ο χειριστής έχει επιλέξει παρασκευή αντικειμενοφόρου στον επεξεργαστή ThinPrep Genesis, όταν τελειώσει η συλλογή, το φίλτρο ThinPrep αποσύρεται από το φιαλίδιο του δείγματος και καθώς το φίλτρο είναι ανεστραμμένο, το διήθημα αναρροφάται μέσα στη φιάλη αποβλήτων. Τα συλλεχθέντα κύτταρα παραμένουν στο φίλτρο ThinPrep λόγω της αρνητικής πίεσης συγκράτησης.

Σημείο φυσαλίδων

Για διαδικασίες όπου ο χειριστής έχει επιλέξει παρασκευή αντικειμενοφόρου στον επεξεργαστή ThinPrep Genesis, το σημείο φυσαλίδων απομακρύνει την περίσσεια υγρού από τη μεμβράνη του φίλτρου, πριν τα κύτταρα μεταφερθούν επάνω στην αντικειμενοφόρο, ώστε να ενισχύσει την επικόλληση των κυττάρων στην αντικειμενοφόρο.

Το σημείο φυσαλίδων πραγματοποιείται αφότου αδειάσει όλο το υγρό. Αυτό γίνεται φανερό από την εμφάνιση των φυσαλίδων στο εσωτερικό της μεμβράνης του φίλτρου. Τα κύτταρα δεν ξηραίνονται από τον αέρα κατά τη διάρκεια του σημείου φυσαλίδων.

Μεταφορά κυττάρων

Για διαδικασίες όπου ο χειριστής έχει επιλέξει παρασκευή αντικειμενοφόρου στον επεξεργαστή ThinPrep Genesis, όταν ολοκληρωθεί το σημείο φυσαλίδων, η αρπάγη αντικειμενοφόρου κινεί τη αντικειμενοφόρο ώστε να έλθει σε επαφή με το ανεστραμμένο φίλτρο ThinPrep.

Για τη μεταφορά των κυττάρων από τη μεμβράνη του φίλτρου στην αντικειμενοφόρο, ευθύνονται οι φυσικές ιδιότητες συγκόλλησης των κυττάρων στη γυάλινη αντικειμενοφόρο. Τα κύτταρα έχουν υψηλότερη συγγένεια με την γυάλινη αντικειμενοφόρο παρά με τη μεμβράνη. Μια μικρή θετική πίεση αέρα πίσω από τη μεμβράνη του φίλτρου ενισχύει τη μεταφορά των κυττάρων.

Εναπόθεση της αντικειμενοφόρου

Για διαδικασίες όπου ο χειριστής έχει επιλέξει παρασκευή αντικειμενοφόρου στον επεξεργαστή ThinPrep Genesis, μόλις ολοκληρωθεί η μεταφορά των κυττάρων, η αντικειμενοφόρος απομακρύνεται από την επαφή με το φίλτρο και εναποτίθεται αυτόματα εντός του λουτρού που περιέχει το σταθεροποιητικό.

Διάτρηση του φίλτρου

Για διαδικασίες όπου ο χειριστής έχει επιλέξει παρασκευή αντικειμενοφόρου στον επεξεργαστή ThinPrep Genesis, μόλις ολοκληρωθεί η μεταφορά των κυττάρων, το ρομπότ περιστρέφει και χαμηλώνει το φίλτρο για να τρυπήσει τη μεμβράνη του φίλτρου έτσι ώστε να μην είναι δυνατή η επαναχρησιμοποίηση του φίλτρου μίας χρήσης.

Ολοκλήρωση κύκλου

Όλοι οι μηχανοκίνητοι μηχανισμοί επιστρέφουν στις αρχικές τους θέσεις και η οθόνη επιστρέφει στο Κύριο μενού. Αν το σύστημα ανιχνεύσει κάποιο σφάλμα κατά τη διάρκεια της διαδικασίας, εμφανίζεται ένα μήνυμα και ακούγεται ένας ηχητικός συναγερμός.

Επισκόπηση των εξαρτημάτων

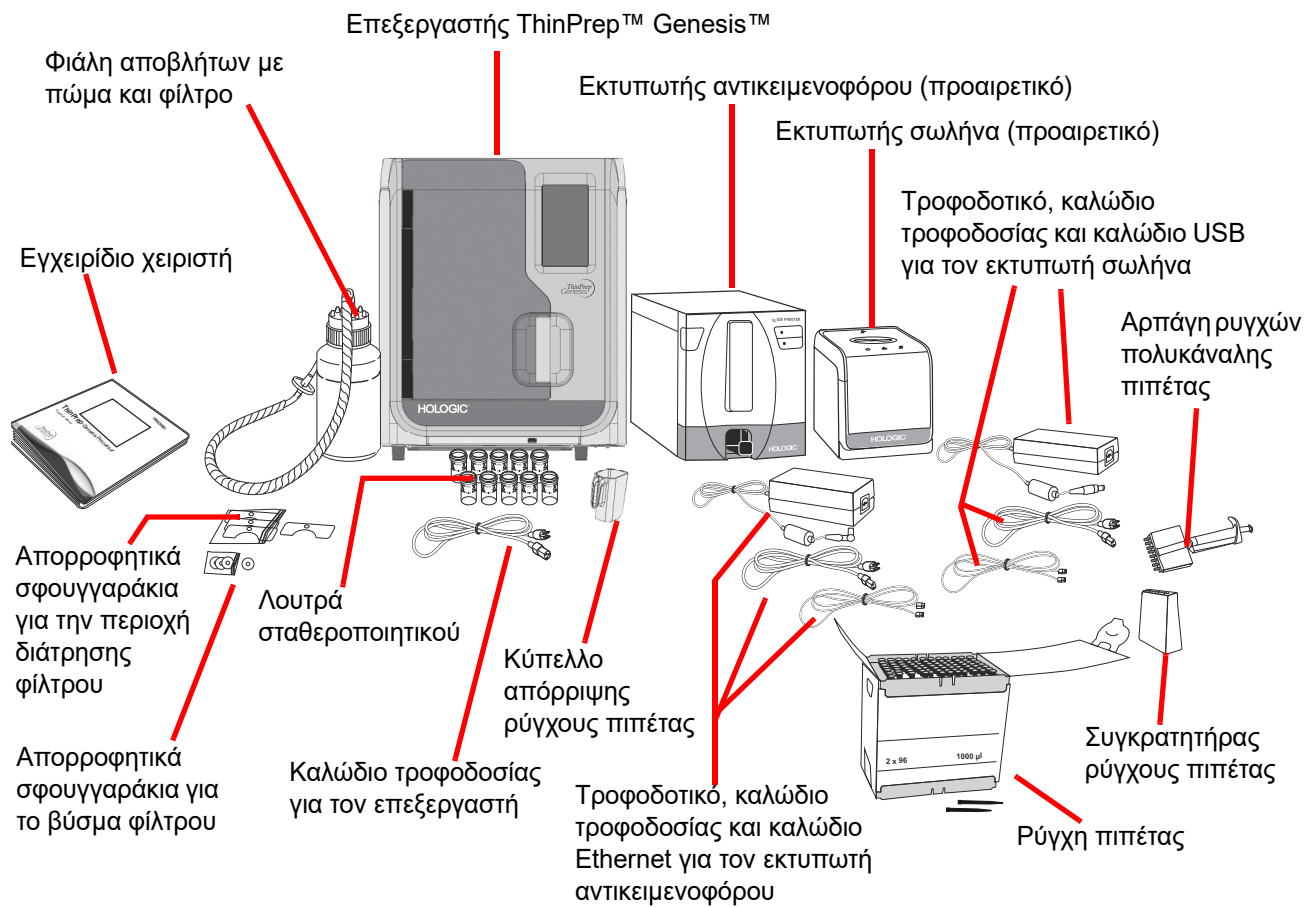

Εικόνα 1-5 Εξαρτήματα του συστήματος ThinPrep Genesis

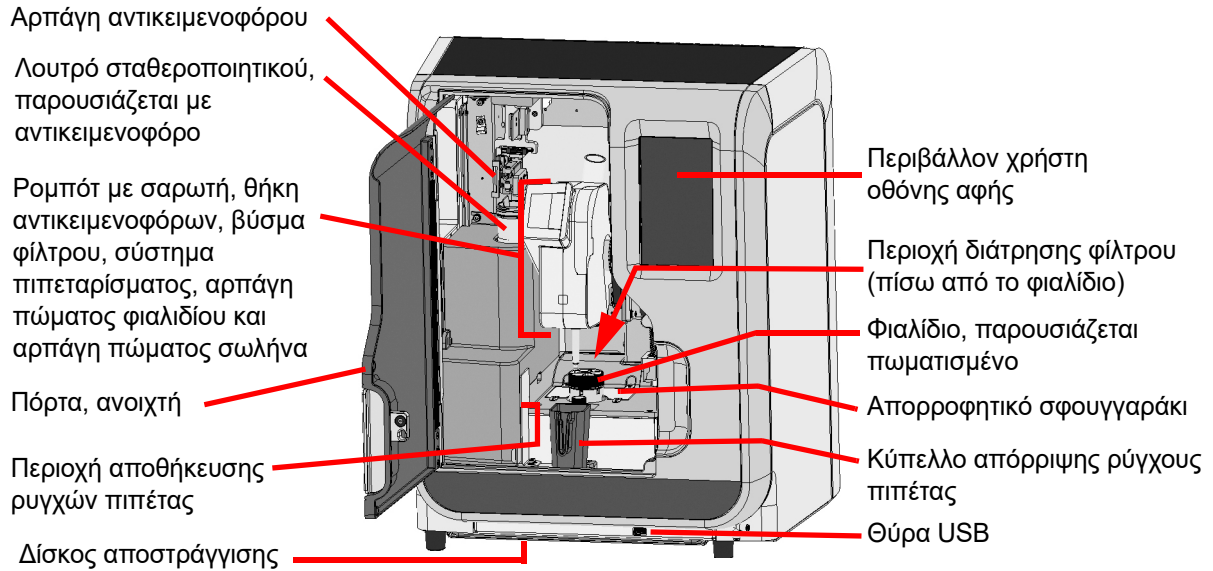

Εικόνα 1-6 Επεξεργαστής ThinPrep™ Genesis™

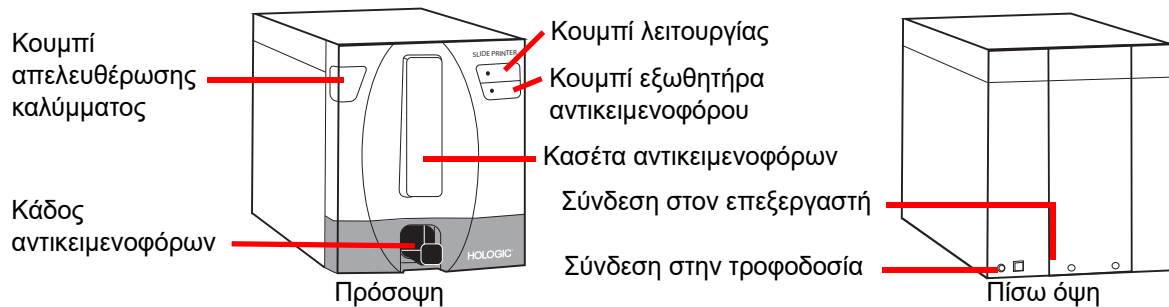

Εικόνα 1-7 Εκτυπωτής αντικειμενοφόρου (προαιρετικό)

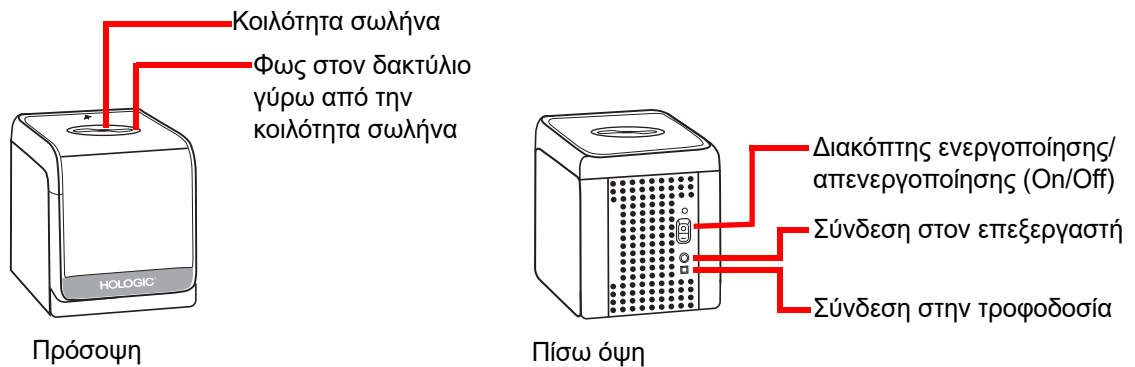

Εικόνα 1-8 Εκτυπωτής σωλήνα (προαιρετικό)

Διαστάσεις και ελεύθεροι χώροι στο σύστημα ThinPrep™ Genesis™

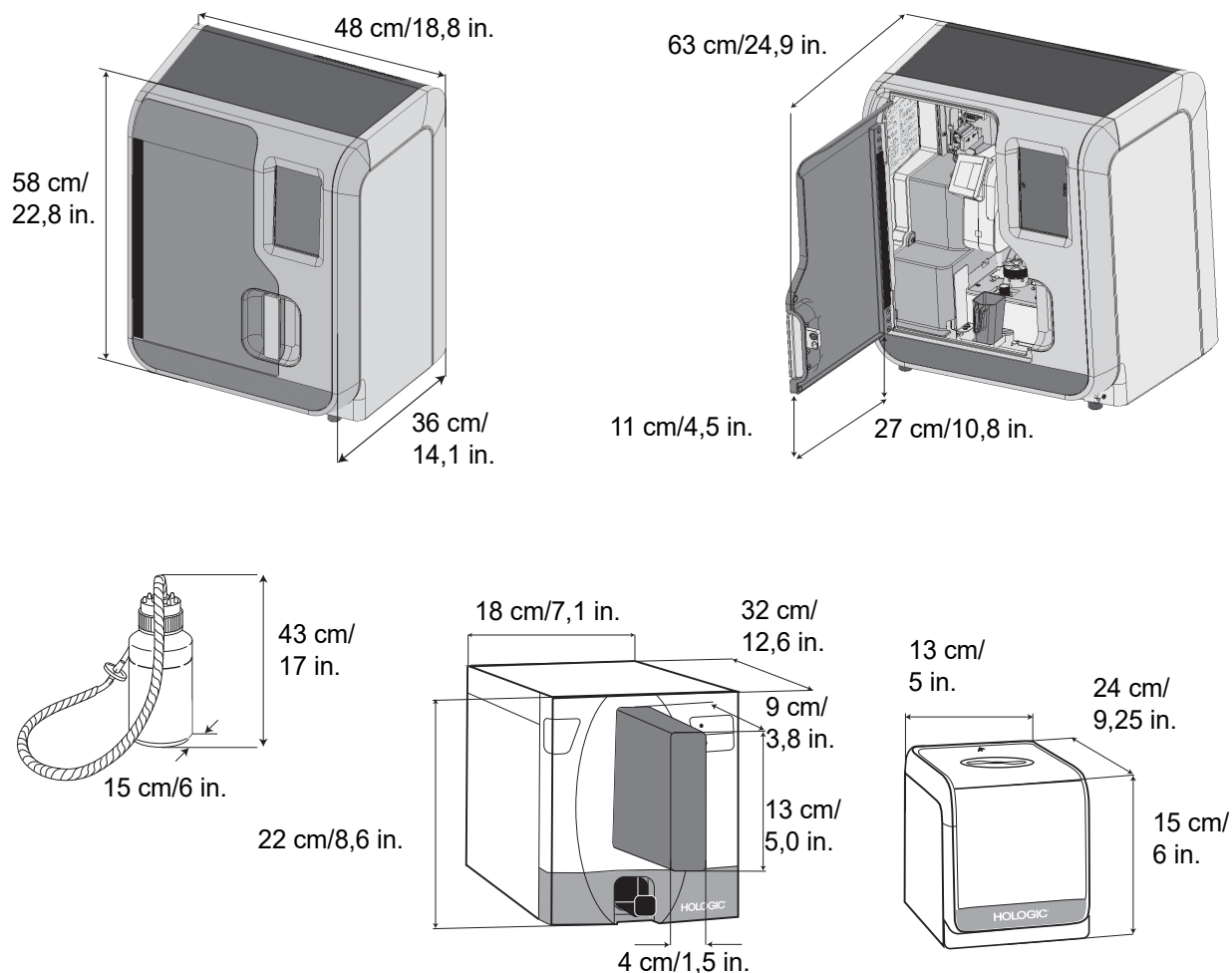

Εικόνα 1-9 Διαστάσεις συστήματος και ελεύθεροι χώροι

Διαστάσεις και βάρος (κατά προσέγγιση)

Επεξεργαστής ThinPrep Genesis: 58 cm/22,8 in. Υ x 48 cm/18,8 in. Π x 36 cm/14,1 in. Β, 40,3 kg/89 lb

Φιάλη αποβλήτων: 43 cm/17 in. Υ x 15 cm/6 in. διάμετρος

Εκτυπωτής αντικειμενοφόρου (προαιρετικό): 22 cm/8,6 in. Υ x 18 cm/7,1 in. Π x 32 cm/12,7 in. Β, 7,6 kg/17 lb

Εκτυπωτής σωλήνα (προαιρετικό): 15 cm/6 in. Υ x 13 cm/5 in Π x 24 cm/9,2 in. Β, 2,5 kg/5,6 lb

Λάβετε υπόψη το βάρος του εκτυπωτή αντικειμενοφόρου, του εκτυπωτή σωλήνα και μιας γεμάτης φιάλης αποβλήτων πριν τα σηκώσετε. Λόγω του βάρους του επεξεργαστή, χρησιμοποιήστε τη βοήθεια επιπλέον ατόμου εάν χρειαστεί να τον σηκώσετε.

Περιβαλλοντικές συνθήκες

Θερμοκρασία λειτουργίας

16 – 32 °C

60 – 90 °F

Υγρασία λειτουργίας

20% – 80% σχετ. υγρ., μη συμπυκνούμενη

Θερμοκρασία εκτός λειτουργίας (αποστολή και αποθήκευση)

-28 – 50 °C

-20 – 122 °F

Βαθμός ρύπανσης: II, σύμφωνα με την οδηγία IEC 60664.

Κατηγορία II, το σύστημα ThinPrep™ Genesis™ προορίζεται για εσωτερική χρήση, μόνο σε περιβάλλον γραφείου ή καθαρού εργαστηριακού περιβάλλοντος.

Υψόμετρο: 0 μέτρα (επίπεδο της θάλασσας) έως 2.000 μέτρα.

Ατμοσφαιρική πίεση: 1.100 millibar έως 500 millibar.

Επίπεδα ήχου

Το μέγιστο επίπεδο Α-σταθμισμένης πίεσης ήχου στη θέση του χειριστή και σε μια θέση παρευρισκό-μενου είναι λιγότερο από 80 dBA.

Ισχύς

Ηλεκτρική τάση

Επεξεργαστής ThinPrep Genesis:

100 – 120 VAC~3A 47 – 63 Hz

220 – 240 VAC ~1A 47 – 63 Hz

Μέγιστο 300 watt

Εκτυπωτής αντικειμενοφόρου (προαιρετικό):

100 – 240 VAC, 50/60 Hz, 60 watt

Εκτυπωτής σωλήνα (προαιρετικό):

24 VDC/4,5A

50/60 Hz

Ασφάλειες

Επεξεργαστής ThinPrep Genesis:

Δύο 10A/250V 3AG γυάλινες, με χρονική καθυστέρηση

Πρότυπα του συστήματος ThinPrep Genesis

Το σύστημα ThinPrep Genesis έχει δοκιμαστεί και έχει πιστοποιηθεί από ένα εθνικά αναγνωρισμένο εργαστήριο δοκιμών (NRTL) στις Η.Π.Α. ότι συμμορφώνεται με τα ισχύοντα πρότυπα ασφάλειας, ηλεκτρομαγνητικής παρεμβολής (EMI) και ηλεκτρομαγνητικής συμβατότητας (EMC). Ανατρέξτε στην ετικέτα προϊόντος του επεξεργαστή που βρίσκεται στο πίσω μέρος του οργάνου για να δείτε τις ενδείξεις πιστοποίησης ασφάλειας.

Αυτός ο εξοπλισμός συμμορφώνεται με τις απαιτήσεις εκπομπών και προστασίας του προτύπου IEC 61326-2-6. Αυτός ο εξοπλισμός έχει σχεδιαστεί και δοκιμαστεί ως CISPR 11 Κλάσης A. Σε οικιακό περιβάλλον, μπορεί να προκαλέσει παρεμβολή ραδιοσυχνοτήτων, στην οποία περίπτωση, μπορεί να χρειαστεί να λάβετε μέτρα αντιμετώπισης της παρεμβολής. Το ηλεκτρομαγνητικό περιβάλλον πρέπει να αξιολογείται πριν τη λειτουργία.

Μη χρησιμοποιείτε αυτή τη συσκευή σε άμεση γειτνίαση με πηγές ισχυρής ηλεκτρομαγνητικής ακτινοβολίας (π.χ. μη θωρακισμένες σκόπιμες πηγές ραδιοσυχνοτήτων), καθώς αυτές μπορεί να επηρεάσουν αρνητικά τη σωστή λειτουργία.

Προσοχή: Αλλαγές ή τροποποιήσεις στη μονάδα αυτή που δεν έχουν ρητά εγκριθεί από την ομάδα που είναι υπεύθυνη για τη συμμόρφωση μπορεί να ακυρώσουν τη δικαιοδοσία του χρήστη να λειτουργήσει τον εξοπλισμό.

Ο εξοπλισμός αυτός έχει ελεγχθεί και βρέθηκε να συμμορφώνεται με τα όρια για ψηφιακές συσκευές Κλάσης A, σύμφωνα με το Τμήμα 15 των κανονισμών FCC. Τα όρια αυτά σχεδιάστηκαν για να παρέχουν λογική προστασία έναντι επιβλαβούς παρεμβολής όταν ο εξοπλισμός λειτουργεί σε ένα εμπορικό περιβάλλον. Ο εξοπλισμός αυτός παράγει, χρησιμοποιεί και εκπέμπει ενέργεια ραδιοσυχνοτήτων και εάν δεν εγκατασταθεί και χρησιμοποιηθεί σύμφωνα με το εγχειρίδιο οδηγιών, μπορεί να προκαλέσει επιβλαβή παρεμβολή στις ραδιοεπικοινωνίες. Η λειτουργία του εξοπλισμού αυτού σε κατοικημένη περιοχή είναι πιθανό να προκαλέσει επιβλαβή παρεμβολή και σε αυτή την περίπτωση ο χρήστης θα χρειαστεί να διορθώσει την παρεμβολή με δική του δαπάνη.

Το προϊόν αυτό είναι *in vitro* διαγνωστικός (IVD) ιατρικός εξοπλισμός.



ΕΣΩΤΕΡΙΚΟΣ ΠΟΙΟΤΙΚΟΣ ΕΛΕΓΧΟΣ

Αυτοδιαγνωστικός έλεγχος κατά την ενεργοποίηση (POST)

Όταν ο επεξεργαστής ThinPrep Genesis ενεργοποιείται (ανατρέξτε στη σελίδα 2.5), το σύστημα πραγματοποιεί έναν αυτοδιαγνωστικό έλεγχο. Τα ηλεκτρικά, μηχανικά υποσυστήματα και τα υποσυστήματα λογισμικού/επικοινωνιών ελέγχονται για να επιβεβαιωθεί η σωστή λειτουργία τους. Ο χειριστής ειδοποιείται για τις βλάβες με μήνυμα στην οθόνη αφής περιβάλλοντος χρήστη.



ΚΙΝΔΥΝΟΙ ΤΟΥ ΕΠΕΞΕΡΓΑΣΤΗ THINPREP™ GENESIS™

Ο επεξεργαστής ThinPrep™ Genesis™ προορίζεται να λειτουργεί με τον τρόπο που καθορίζεται στο παρόν εγχειρίδιο. Βεβαιωθείτε ότι διαβάσατε και κατανοήσατε τις πληροφορίες που καταγράφονται παρακάτω, προκειμένου να αποφύγετε την πρόκληση βλάβης στους χειριστές ή/και ζημιάς στο όργανο.

Εάν αυτός ο εξοπλισμός χρησιμοποιείται με τρόπο που δεν καθορίζεται από τον κατασκευαστή, τότε η προστασία που παρέχεται από τον εξοπλισμό μπορεί να μειωθεί.

Εάν προκύψει οποιοδήποτε σοβαρό περιστατικό που σχετίζεται με αυτήν τη συσκευή ή τυχόν εξαρτήματα που χρησιμοποιούνται με αυτήν τη συσκευή, αναφέρετέ το στην Τεχνική υποστήριξη της Hologic και στην αρμόδια τοπική αρχή του τόπου διαμονής του χρήστη ή/και του ασθενούς.

Προειδοποιήσεις, συστάσεις προσοχής και σημειώσεις

Οι όροι **ΠΡΟΕΙΔΟΠΟΙΗΣΗ**, **Προσοχή** και **Σημείωση** έχουν συγκεκριμένη σημασία στο παρόν εγχειρίδιο.

Η **ΠΡΟΕΙΔΟΠΟΙΗΣΗ** συνιστά την αποφυγή συγκεκριμένων δραστηριοτήτων ή καταστάσεων που θα μπορούσαν να οδηγήσουν σε προσωπικό τραυματισμό ή θάνατο.









Η **Προσοχή** συνιστά την αποφυγή συγκεκριμένων δραστηριοτήτων ή καταστάσεων που θα μπορούσαν να προκαλέσουν βλάβη στον εξοπλισμό, να δώσουν ανακριβή δεδομένα ή να ακυρώσουν μια διαδικασία, ενώ ο προσωπικός τραυματισμός είναι μάλλον απίθανος.

Η **Σημείωση** παρέχει χρήσιμες πληροφορίες, σχετικές με τις οδηγίες που παρέχονται.

Σύμβολα που χρησιμοποιούνται στο σύστημα

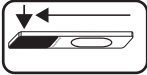
Τα ακόλουθα σύμβολα μπορούν να παρουσιαστούν στον επεξεργαστή ή στα παρελκόμενα:

	Συνεχές ρεύμα
	Το προϊόν μπορεί να χρησιμοποιηθεί με ασφάλεια κατά τη διάρκεια μιας περιόδου χρήσης με προστασία του περιβάλλοντος 50 ετών (όπως καθορίζεται από το πρότυπο RoHS της Κίνας)
	Προσοχή, ανατρέξτε στα συνοδευτικά έγγραφα.
	Τερματικό προστατευτικού αγωγού (μόνο για εσωτερική χρήση, μη προσπελάσιμο από τους χειριστές).
	Απόβλητα ηλεκτρικού και ηλεκτρονικού εξοπλισμού - επικοινωνήστε με την Hologic για την απόρριψη του οργάνου.
	<i>In vitro</i> διαγνωστικό ιατροτεχνολογικό προϊόν
	Εξουσιοδοτημένος αντιπρόσωπος στην Ευρωπαϊκή Κοινότητα
	Κατασκευαστής
	Ημερομηνία κατασκευής
	Αριθμός καταλόγου
	Σειριακός αριθμός

 www.hologic.com/ifu	Συμβουλευτείτε τις οδηγίες χρήσης
	Μην επαναχρησιμοποιείτε
	Οι πληροφορίες ισχύουν μόνο για τις Η.Π.Α. και τον Καναδά
	Κατασκευασμένο στις Η.Π.Α.
	Ελάχιστη και μέγιστη πλήρωση
	Εισαγάγετε την αντικειμενοφόρο πλάκα με αυτόν τον τρόπο
	Το προϊόν πληροί τις απαιτήσεις για τη σήμανση CE σύμφωνα με τον Κανονισμό EU-IVD 2017/746
	<p>Προσοχή: Ο ομοσπονδιακός νόμος περιορίζει την πώληση της συγκεκριμένης συσκευής από ή ύστερα από παραγγελία ιατρού ή οποιουδήποτε άλλου θεραπευτή που έχει άδεια από τον νόμο της πολιτείας, στην οποία ο θεραπευτής εξασκεί το επάγγελμά του, για χρήση ή παραγγελία της συσκευής και ο οποίος είναι εκπαιδευμένος και πεπειραμένος στη χρήση αυτού του προϊόντος</p>
	Το σήμα ETL αποτελεί απόδειξη της συμμόρφωσης του προϊόντος με τα πρότυπα ασφάλειας της Βόρειας Αμερικής. Οι αρχές που έχουν δικαιοδοσία (AHJs) και οι αξιωματούχοι κώδικα στις Η.Π.Α. και τον Καναδά αποδέχονται το σήμα ETL Listed ως απόδειξη της συμμόρφωσης του προϊόντος με τα δημοσιευμένα βιομηχανικά πρότυπα



ΕΙΣΑΓΩΓΗ

Θέση των ετικετών που χρησιμοποιούνται στο σύστημα

Προειδοποίηση: ΕΥΦΛΕΚΤΑ ΥΓΡΑ. Κρατήστε μακριά από φωτιά, θερμότητα, σπινθήρες και φλόγα.

Προειδοποίηση: ΚΙΝΟΥΜΕΝΑ ΕΞΑΡΤΗΜΑΤΑ. Απομακρύνετε τα χέρια, μαλλιά, φαρδιά ρούχα, κλπ. σε απόσταση από το μηχάνημα. Χρησιμοποιήστε μόνον με την πόρτα κλειστή.

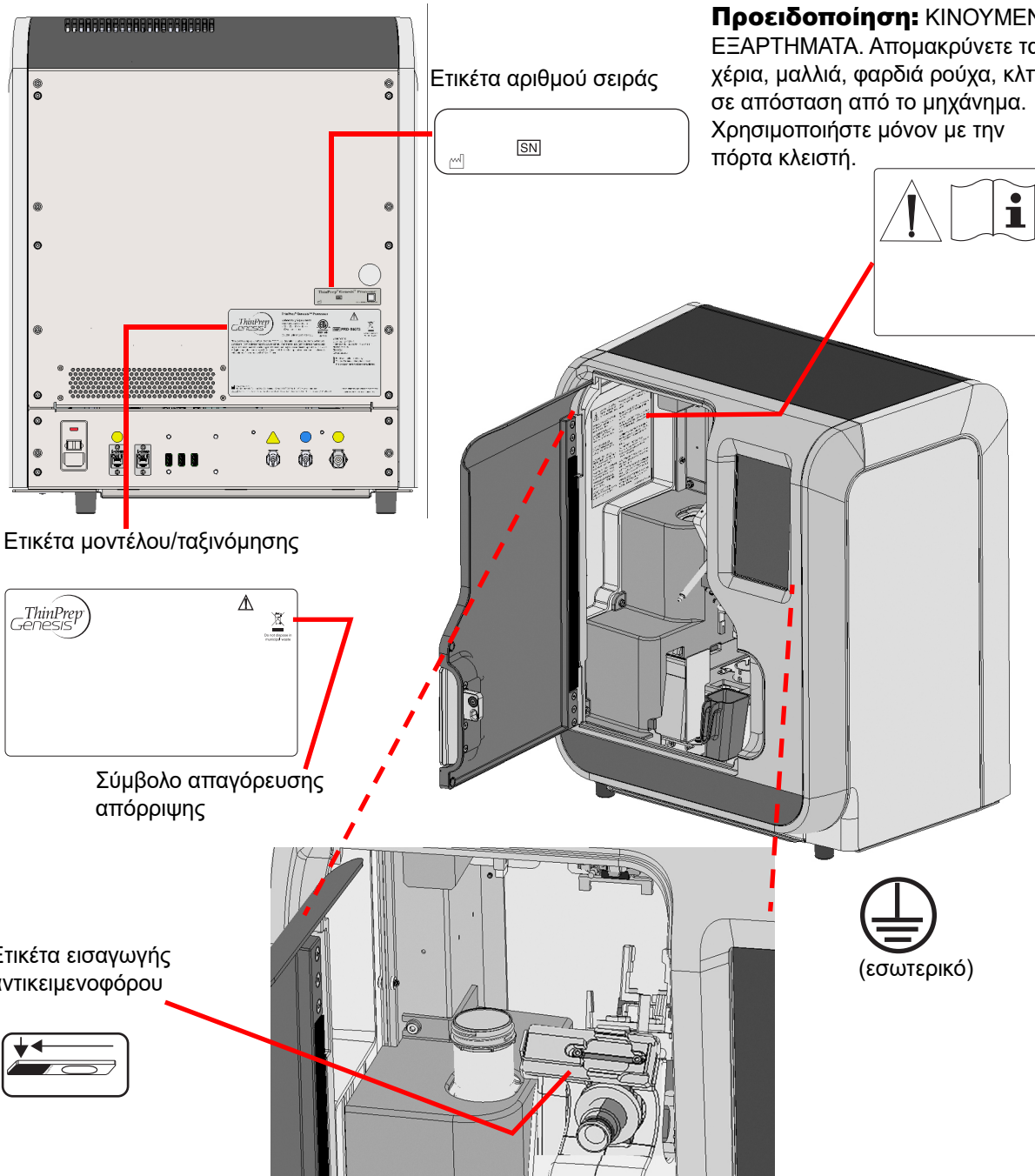

Εικόνα 1-10 Θέση των ετικετών που χρησιμοποιούνται στον επεξεργαστή

Εκτυπωτής αντικειμενοφόρου

Εκτυπωτής σωλήνα

Ετικέτα μοντέλου/ταξινόμησης
με σειριακό αριθμό

Ετικέτα αριθμού σειράς

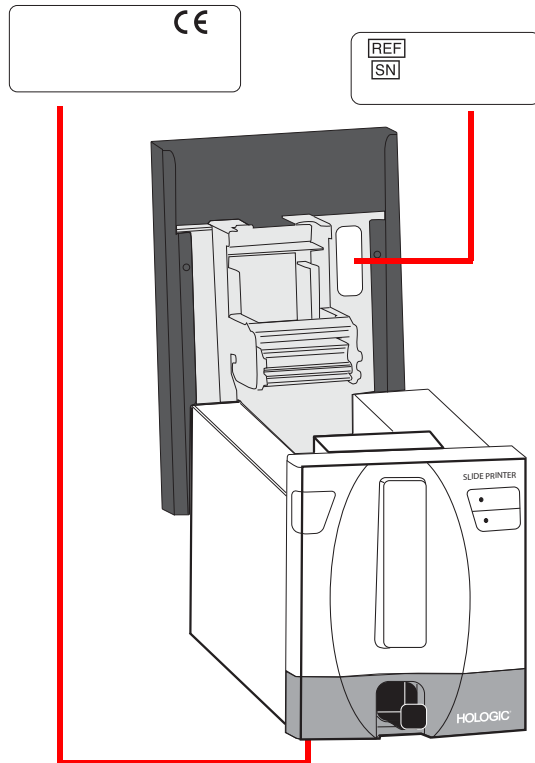
Ετικέτα μοντέλου/
ταξινόμησης

Ετικέτα αριθμού σειράς



Εικόνα 1-11 Θέση των ετικετών που χρησιμοποιούνται στον προαιρετικό εκτυπωτή αντικειμενοφόρου και στον προαιρετικό εκτυπωτή σωλήνα

Προειδοποιήσεις που χρησιμοποιούνται στο παρόν εγχειρίδιο:

ΠΡΟΕΙΔΟΠΟΙΗΣΗ: Κινούμενα μέρη

Το όργανο περιέχει κινούμενα εξαρτήματα. Απομακρύνετε τα χέρια, τα φαρδιά ρούχα, τα κοσμήματα, κ.λπ.

ΠΡΟΕΙΔΟΠΟΙΗΣΗ: Γειωμένη πρίζα

Για να βεβαιωθείτε για την ασφαλή λειτουργία του οργάνου χρησιμοποιήστε μία γειωμένη πρίζα τριών καλωδίων. Η αποσύνδεση από την πηγή τροφοδοσίας ρεύματος γίνεται με την αφαίρεση του καλωδίου τροφοδοσίας.

ΠΡΟΕΙΔΟΠΟΙΗΣΗ: Γυαλί

Το όργανο χρησιμοποιείται με αντικειμενοφόρους πλάκες μικροσκοπίου οι οποίες έχουν αιχμηρές άκρες. Επιπλέον, οι αντικειμενοφόροι πλάκες μπορεί να έχουν σπάσει μέσα στη συσκευασία αποθήκευσής τους ή στο όργανο. Λάβετε τα μέτρα σας όταν χειρίζεστε γυάλινες αντικειμενοφόρους και όταν καθαρίζετε το όργανο.



ΠΡΟΕΙΔΟΠΟΙΗΣΗ: Αιχμηρά άκρα

Τα δάχτυλα της αρπάγης αντικειμενοφόρου έχουν αιχμηρά άκρα. Απαιτείται προσοχή όταν καθαρίζετε τα δάχτυλα της αρπάγης αντικειμενοφόρου.

ΠΡΟΕΙΔΟΠΟΙΗΣΗ: Υγρό και ατμοί εύφλεκτα

Εύφλεκτο υγρό και αναθυμιάσεις. Φυλάξτε μακριά από θερμότητα, σπινθήρες, ανοιχτή φλόγα και θερμές επιφάνειες. Οι αναθυμιάσεις αλκοόλης θα μπορούσαν να προκαλέσουν κίνδυνο πυρκαγιάς.

ΠΡΟΕΙΔΟΠΟΙΗΣΗ: Τοξικό μείγμα

Κίνδυνος. Το διάλυμα PreservCyt περιέχει μεθανόλη. Τοξικό σε περίπτωση κατάποσης. Τοξικό σε περίπτωση εισπνοής. Ανατρέξτε στο Φύλλο Δεδομένων Ασφάλειας (SDS) στο www.hologicsds.com για οδηγίες ασφαλούς χειρισμού. Φορέστε εργαστηριακό εξοπλισμό ατομικής προστασίας.

Απόρριψη των αναλώσιμων υλικών

- **Αντιδραστήριο σταθεροποίησης.** Ακολουθήστε τις τοπικές, κρατικές, επαρχιακές και ομοσπονδιακές ή εθνικές οδηγίες. Απορρίψτε όλους τους διαλύτες ως επικίνδυνα απόβλητα.
- **Περιεχόμενα φιάλης αποβλήτων.** Απορρίψτε όλους τους διαλύτες ως επικίνδυνα απόβλητα. Ακολουθήστε τις τοπικές, κρατικές, επαρχιακές και ομοσπονδιακές ή εθνικές οδηγίες. Όπως και με όλες τις εργαστηριακές διαδικασίες, θα πρέπει να εφαρμοστούν και στην περίπτωση αυτή γενικές προφυλάξεις.
- **Διάλυμα PreservCyt.** Ακολουθήστε τις τοπικές, κρατικές, επαρχιακές και ομοσπονδιακές ή εθνικές οδηγίες. Απορρίψτε όλους τους διαλύτες ως επικίνδυνα απόβλητα.
- **Χρησιμοποιημένα φίλτρα.** Απορρίψτε όπως τα συνηθισμένα απορρίμματα.
- **Απορροφητικά σφουγγαράκια.** Απορρίψτε όπως τα συνηθισμένα απορρίμματα. (Αν στάζουν υγρό, απορρίψτε ως επικίνδυνα απόβλητα.)
- **Φύλτρο αποβλήτων.** Απορρίψτε όπως τα συνηθισμένα απορρίμματα.
- **Σωλήνωση βαλβίδας συστολής.** Απορρίψτε όπως τα συνηθισμένα απορρίμματα.
- **Ρύγχη πιπετών.** Απορρίψτε όπως τα συνηθισμένα απορρίμματα. Ακολουθήστε τις τοπικές, κρατικές, επαρχιακές και ομοσπονδιακές ή εθνικές οδηγίες.
- **Περιεχόμενα σωλήνα μεταφοράς δείγματος.** Ακολουθήστε τις τοπικές, κρατικές, επαρχιακές και ομοσπονδιακές ή εθνικές οδηγίες.
- **Διάλυμα CytoLyt.** Απορρίψτε ως επικίνδυνα απόβλητα. Ακολουθήστε τις τοπικές, κρατικές, επαρχιακές και ομοσπονδιακές ή εθνικές οδηγίες. Απορρίψτε όλους τους διαλύτες ως επικίνδυνα απόβλητα.
- **Σπασμένο γυαλί.** Απορρίψτε σε ειδικό δοχείο για αιχμηρά αντικείμενα.

Απόρριψη του εξοπλισμού

Απόβλητα ηλεκτρικού και ηλεκτρονικού εξοπλισμού (ΑΗΗΕ)

Η Hologic έχει δεσμευθεί να πληροί τις ειδικές για τη χώρα απαιτήσεις που σχετίζονται με την ασφαλή για το περιβάλλον επεξεργασία των προϊόντων της. Στόχος μας είναι η μείωση των αποβλήτων που παράγονται από τον ηλεκτρικό και ηλεκτρονικό εξοπλισμό. Η Hologic αντιλαμβάνεται τα οφέλη από την ενδεχόμενη επαναχρησιμοποίηση, επεξεργασία, ανακύκλωση ή ανάκτηση των ΑΗΗΕ για την ελαχιστοποίηση της ποσότητας επικίνδυνων ουσιών που εισάγονται στο περιβάλλον.

1 ΕΙΣΑΓΩΓΗ

Η ευθύνη σας

Ως καταναλωτής προϊόντων Hologic, έχετε την ευθύνη να διασφαλίσετε ότι οι συσκευές που είναι επισημασμένες με το σύμβολο που φαίνεται παρακάτω δεν απορρίπτονται στο δημοτικό σύστημα οικιακών απορριμμάτων, εκτός εάν αυτό επιτρέπεται από τις αρμόδιες αρχές της περιοχής σας. Παρακαλούμε επικοινωνήστε με την Hologic (βλ. παρακάτω) πριν από την απόρριψη οποιουδήποτε ηλεκτρικού εξοπλισμού που παρέχεται από την Hologic.

Σύμβολο που χρησιμοποιείται στο όργανο

Στο όργανο αυτό χρησιμοποιείται το παρακάτω σύμβολο:

	<p>Να μην απορρίπτεται στα δημοτικά απορρίμματα.</p> <p>Επικοινωνήστε με την Hologic (βλ. παρακάτω) για πληροφορίες σχετικά με την κατάλληλη απόρριψη.</p>
-----------------------------------------------------------------------------------	-------------------------------------------------------------------------------------------------------------------------------------------------------------------

Ανάκτηση

Η Hologic φροντίζει για τη συλλογή και την κατάλληλη ανάκτηση των ηλεκτρικών συσκευών που παρέχει στους πελάτες της. Η Hologic προσπαθεί να επαναχρησιμοποιεί συσκευές, επιμέρους συναρμολογήματα και εξαρτήματα της Hologic, όπου αυτό είναι δυνατόν. Όταν δεν ενδείκνυται η επαναχρησιμοποίηση, η Hologic διασφαλίζει ότι τα απόβλητα απορρίπτονται με τον κατάλληλο τρόπο.

Πληροφορίες επικοινωνίας

Έδρα της Εταιρίας

Hologic, Inc.

250 Campus Drive

Marlborough, MA 01752 Η.Π.Α.

Τηλ.: (Η.Π.Α. και Καναδάς)

1-800-442-9892

Φαξ: 1-508-263-2967

Εξουσιοδοτημένος Αντιπρόσωπος για την Ευρώπη

Hologic BV

Da Vincilaan 5

1930 Zaventem

Βέλγιο

Κεφάλαιο Δύο

Εγκατάσταση του επεξεργαστή ThinPrep™ Genesis

ΕΝΟΤΗΤΑ Α

ΓΕΝΙΚΑ

Ο επεξεργαστής ThinPrep™ Genesis™ πρέπει να εγκαθίσταται από προσωπικό που έχει ολοκληρώσει την εκπαίδευση τεχνικής υποστήριξης της Hologic για τον επεξεργαστή. Μόλις ολοκληρωθεί η εγκατάσταση, ο χειριστής (ή οι χειριστές) εκπαιδεύεται(ονται) χρησιμοποιώντας το εγχειρίδιο χειριστή ως οδηγό εκπαίδευσης.

ΕΝΟΤΗΤΑ Β

ΕΝΕΡΓΕΙΕΣ ΚΑΤΑ ΤΗΝ ΠΑΡΑΔΟΣΗ

Αφαιρέστε και διαβάστε το φύλλο *Operating Instructions Prior to Installation* (Οδηγίες λειτουργίας πριν από την εγκατάσταση) που περιλαμβάνεται στο χαρτοκιβώτιο της συσκευασίας.

Επιθεωρήστε τα χαρτοκιβώτια της συσκευασίας για τυχόν ζημιές. Αναφέρετε αμέσως οποιαδήποτε ζημιά στον μεταφορέα ή/και στο Τμήμα Τεχνικής Υποστήριξης της Hologic το συντομότερο δυνατόν. (Ανατρέξτε στην Κεφάλαιο 12, «Πληροφορίες τεχνικής υποστήριξης».)

Αφήστε το όργανο στη συσκευασία του για να γίνει η εγκατάσταση από το τεχνικό προσωπικό της Hologic. Φυλάξτε το όργανο σε κατάλληλο περιβάλλον μέχρι την εγκατάστασή του (δροσερή, στεγνή περιοχή χωρίς κραδασμούς).

Λίστα ελέγχου για το περιεχόμενο του εμπορευματοκιβωτίου και του κιτ παρελκομένων

- Επεξεργαστής ThinPrep Genesis
- Εγχειρίδιο χειριστή επεξεργαστή ThinPrep Genesis
- Καλώδιο τροφοδοσίας, 1,8 m (6 ft)
- Διάταξη φιάλης αποβλήτων, περιλαμβάνει φιάλη, πάμα φιάλης, σετ σωληνώσεων, εξαρτήματα, φίλτρο αποβλήτων
- Λουτρά σταθεροποιητικού (10)
- Κύπελλο απόρριψης ρύγχους πιπέτας (2)



ΕΓΚΑΤΑΣΤΑΣΗ ΤΟΥ ΕΠΕΞΕΡΓΑΣΤΗ THINPREP™ GENESIS

- Απορροφητικά σφουγγαράκια για το βύσμα φίλτρου (4)
- Απορροφητικά σφουγγαράκια για την περιοχή διάτρησης φίλτρου (4)
- Συγκρατητήρας ρύγχους πιπέτας (2)
- Αρπάγη ρυγχών πολυκάναλης πιπέτας (για μεταφορά των ρυγχών πιπέτας από τη συσκευασία τους στον επεξεργαστή, για πελάτες που πραγματοποιούν αφαίρεση μικροποσοτήτων)
- Ρύγχη πιπέτας (για πελάτες που πραγματοποιούν αφαίρεση μικροποσοτήτων)
- Κουτιά για τη στήριξη ρυγχών πιπέτας (2, για πελάτες που πραγματοποιούν αφαίρεση μικροποσοτήτων)
- Εκτυπωτής αντικειμενοφόρου με τροφοδοτικό και καλώδιο USB (για παραγγελίες που περιλαμβάνουν τον προαιρετικό εκτυπωτή αντικειμενοφόρου)
- Καλώδιο τροφοδοσίας για τον εκτυπωτή αντικειμενοφόρου (για παραγγελίες που περιλαμβάνουν τον προαιρετικό εκτυπωτή αντικειμενοφόρου)
- Εκτυπωτής σωλήνα με τροφοδοτικό και καλώδιο ethernet (για παραγγελίες που περιλαμβάνουν τον προαιρετικό εκτυπωτή σωλήνα)
- Καλώδιο τροφοδοσίας για τον εκτυπωτή σωλήνα (για παραγγελίες που περιλαμβάνουν τον προαιρετικό εκτυπωτή σωλήνα)
- Συσκευή USB (1)

Προσοχή: Η ενεργοποίηση του οργάνου πριν σας δοθεί η σχετική οδηγία είναι πιθανόν να προκαλέσει ζημιά στο όργανο και να ακυρώσει την εγγύησή σας.



ΠΡΟΕΤΟΙΜΑΣΙΑ ΠΡΙΝ ΤΗΝ ΕΓΚΑΤΑΣΤΑΣΗ

Εκτίμηση του χώρου πριν από την εγκατάσταση

Το τεχνικό προσωπικό της Hologic εξετάζει τον χώρο πριν από την εγκατάσταση. Βεβαιωθείτε ότι έχετε προετοιμάσει ό,τι χρειάζεται για τη διαρρύθμιση του χώρου, σύμφωνα με τις οδηγίες του προσωπικού τεχνικής υποστήριξης.

Τοποθεσία

Τοποθετήστε τον επεξεργαστή ThinPrep™ Genesis™ κοντά (εντός 3 μέτρων) σε γειωμένη πρίζα τριών καλωδίων χωρίς αυξομειώσεις και εξάρσεις της τάσης. Τα εξαρτήματα του επεξεργαστή ThinPrep™ Genesis™ θα πρέπει να είναι σε κοντινή απόσταση μεταξύ τους έτσι ώστε να γίνονται άνετα όλες οι συνδέσεις.

Κατά τη λειτουργία του, ο επεξεργαστής ThinPrep™ Genesis™ είναι ευαίσθητος σε κραδασμούς. Θα πρέπει να τοποθετηθεί σε ισχυρό σταθερό πάγκο που μπορεί να υποστηρίξει τα 40,3 kg (89 lb) που ζυγίζει ο επεξεργαστής. Ο πάγκος θα πρέπει να βρίσκεται μακριά από φυγόκεντρους, μηχανήματα ανάδευσης vortex ή οποιοδήποτε άλλο εξοπλισμό που μπορεί να προκαλέσει δονήσεις. Αν η θέση του επεξεργαστή πρέπει να είναι κοντά σε μία από τις συσκευές αυτές, δεν θα πρέπει να λειτουργεί ταυτόχρονα με οποιαδήποτε από αυτές τις άλλες συσκευές.

Για να υπάρχει επαρκής ελεύθερος χώρος, απαιτείται ο παρακάτω χώρος για τον επεξεργαστή ThinPrep:
Υ = 58 cm/22,8 in., Π = 36 cm/14,1 in. (Ανατρέξτε στην Εικόνα 1-9.)

Η φιάλη αποβλήτων μπορεί να τοποθετηθεί είτε στον πάγκο με τον επεξεργαστή είτε κάτω από τον επεξεργαστή. Η φιάλη αποβλήτων θα καταλαμβάνει μια περιοχή περίπου 15 cm/6 in. τετρ. επί 43 cm/17 in. ύψος.

Ασφάλεια

Επιτρέψτε την πρόσβαση μόνο σε αξιόπιστους χρήστες

Ο επεξεργαστής ThinPrep Genesis δεν απαιτεί σύνδεση χρήστη και είναι προσβάσιμος σε οποιονδήποτε έχει φυσική πρόσβαση στο σύστημα. Το σύστημα είναι μια αυτόνομη συσκευή μη συνδεδεμένη σε δίκτυο που δεν περιέχει στοιχεία των ασθενών ή ευαίσθητα δεδομένα. Οι κίνδυνοι για την κυβερνοασφάλεια του συστήματος είναι ελάχιστοι, όμως κάποιος με φυσική πρόσβαση στο σύστημα θα μπορούσε να προκαλέσει ακούσια ή σκόπιμη βλάβη. Αυτή η βλάβη περιορίζεται στο να οδηγήσει σε ένα μη λειτουργικό σύστημα που θα μπορούσε να καθυστερήσει την επεξεργασία δειγμάτων στο εργαστήριο. Η Hologic συνιστά ο επεξεργαστής να βρίσκεται σε μια περιοχή που είναι προσβάσιμη μόνο σε αξιόπιστους χρήστες σύμφωνα με την κρίση του πελάτη.

Σε περίπτωση που το σύστημα δεν λειτουργεί, επικοινωνήστε με την Τεχνική Υποστήριξη της Hologic όπως περιγράφεται στην ενότητα Πληροφορίες σέρβις αυτού του εγχειριδίου.

Διασφαλίσεις κυβερνοασφάλειας

Η Hologic ενσωματώνει αρχές ασφαλούς σχεδιασμού στον κύκλο ζωής ανάπτυξης του προϊόντος για την ελαχιστοποίηση των κινδύνων κυβερνοασφάλειας. Οι ακόλουθες διασφαλίσεις παρέχονται στον επεξεργαστή ThinPrep Genesis:

1. Το σύστημα λειτουργεί σε λειτουργία πλήρους οθόνης δίνοντας τη δυνατότητα στον χρήστη να εκτελεί μόνο το λογισμικό της εφαρμογής Hologic ThinPrep Genesis. Δεν δίνεται η δυνατότητα πρόσβασης στην επιφάνεια εργασίας και στο λειτουργικό σύστημα των Windows. Αυτό δεν επιτρέπει στον χειριστή την άμεση πρόσβαση στα δεδομένα που είναι αποθηκευμένα στο Σύστημα και σε όλες τις δυνατότητες των Windows.
2. Το McAfee Embedded Control, ένα λογισμικό ασφαλείας στη λίστα επιτρεπόμενων, μετατρέπει το λειτουργικό Το σύστημα σε ένα κλειστό «λευκό κουτί», αποτρέποντας την εκτέλεση μη εξουσιοδοτημένου κώδικα και εκμεταλλεύσεις υπερχειλίσις του buffer, καθώς και παροχή προστασίας από κακόβουλο λογισμικό (συμπεριλαμβανομένων των επιθέσεων zero-day) και επιτρέπει μόνο αναβαθμίσεις λογισμικού χρησιμοποιώντας λογισμικό ψηφιακής υπογραφής που δημιουργήθηκε σε ελεγχόμενο περιβάλλον.



ΕΓΚΑΤΑΣΤΑΣΗ ΤΟΥ ΕΠΕΞΕΡΓΑΣΤΗ THINPREP™ GENESIS

3. Το λειτουργικό σύστημα των Windows έχει γίνει πιο «σκληρό» για τη μείωση της ευπάθειας με την κατάργηση λογισμικού, ονομάτων χρήστη/σύνδεσης και την απενεργοποίηση ή κατάργηση υπηρεσιών που δεν απαιτούνται για την κανονική λειτουργία του συστήματος. Η πολιτική Windows Group χρησιμοποιείται επίσης για τον έλεγχο του περιβάλλοντος εργασίας των λογαριασμών χρηστών και του σταθμού εργασίας. Για παράδειγμα, η δυνατότητα αυτόματης εκτέλεσης USB είναι απενεργοποιημένη.
4. Η πρόσβαση στη διασύνδεση Υπηρεσίας προστατεύεται με κωδικό πρόσβασης, επομένως μόνο οι μηχανικοί της Hologic Field Service μπορούν να χρησιμοποιήσουν αυτές τις λειτουργίες.
5. Το όργανο είναι αυτόνομο και δεν συνδέεται σε εξωτερικό δίκτυο.
6. Δεν υπάρχουν αποθηκευμένα δεδομένα ασθενών ή ευαίσθητα δεδομένα στο σύστημα.

Ενημερώσεις κυβερνοασφάλειας

Η Hologic αξιολογεί συνεχώς ενημερώσεις λογισμικού, ενημερώσεις κώδικα ασφαλείας και την αποτελεσματικότητα των εφαρμοζόμενων διασφαλίσεων ασφαλείας για να προσδιορίσει εάν χρειάζονται ενημερώσεις για τον αποτροπή των αναδυόμενων απειλών. Η Hologic θα παρέχει επικυρωμένες ενημερώσεις λογισμικού και ενημερώσεις κώδικα, όπως απαιτείται, καθ' όλη τη διάρκεια του κύκλου ζωής της ιατρικής συσκευής για να συνεχίσει να διασφαλίζει την ασφάλεια και την αποτελεσματικότητά της.



ΦΥΛΑΞΗ ΚΑΙ ΧΕΙΡΙΣΜΟΣ - ΜΕΤΑ ΤΗΝ ΕΓΚΑΤΑΣΤΑΣΗ

Κατά τη λειτουργία, ο επεξεργαστής ThinPrep Genesis είναι ευαίσθητος σε κραδασμούς. Θα πρέπει να τοποθετηθεί σε ισχυρό σταθερό εργαστηριακό πάγκο, μακριά από φυγόκεντρους, μηχανήματα ανάδευσης vortex ή οποιοδήποτε άλλο εξοπλισμό που μπορεί να προκαλέσει δονήσεις.

Ο επεξεργαστής ThinPrep Genesis μπορεί να φυλαχθεί εκεί όπου είναι εγκατεστημένος. Φροντίστε να καθαρίζετε και να συντηρείτε τον επεξεργαστή όπως περιγράφεται στο κεφάλαιο Συντήρηση του παρόντος εγχειριδίου.

Προειδοποίηση: Το λουτρό σταθεροποιητικού πρέπει να αφαιρεθεί. Οι αναθυμιάσεις αλκοόλης θα μπορούσαν να προκαλέσουν κίνδυνο πυρκαγιάς.

Εάν ο επεξεργαστής ThinPrep Genesis πρόκειται να μετακινηθεί ή να αποσταλεί σε μια νέα τοποθεσία, επικοινωνήστε με την Τεχνική υποστήριξη της Hologic. (Ανατρέξτε στην ενότητα Πληροφορίες τεχνικής υποστήριξης, Κεφάλαιο 12.)

ΕΝΟΤΗΤΑ
Ε

ΕΝΕΡΓΟΠΟΙΗΣΗ ΤΟΥ ΣΥΣΤΗΜΑΤΟΣ THINPREP GENESIS

1. Για να ενεργοποιήσετε τον επεξεργαστή ThinPrep Genesis, πατήστε τον διακόπτη δύο θέσεων, που βρίσκεται κοντά στο καλώδιο τροφοδοσίας στην πίσω πλευρά του επεξεργαστή, στη θέση ενεργοποίησης. Βλ. Εικόνα 2-1.

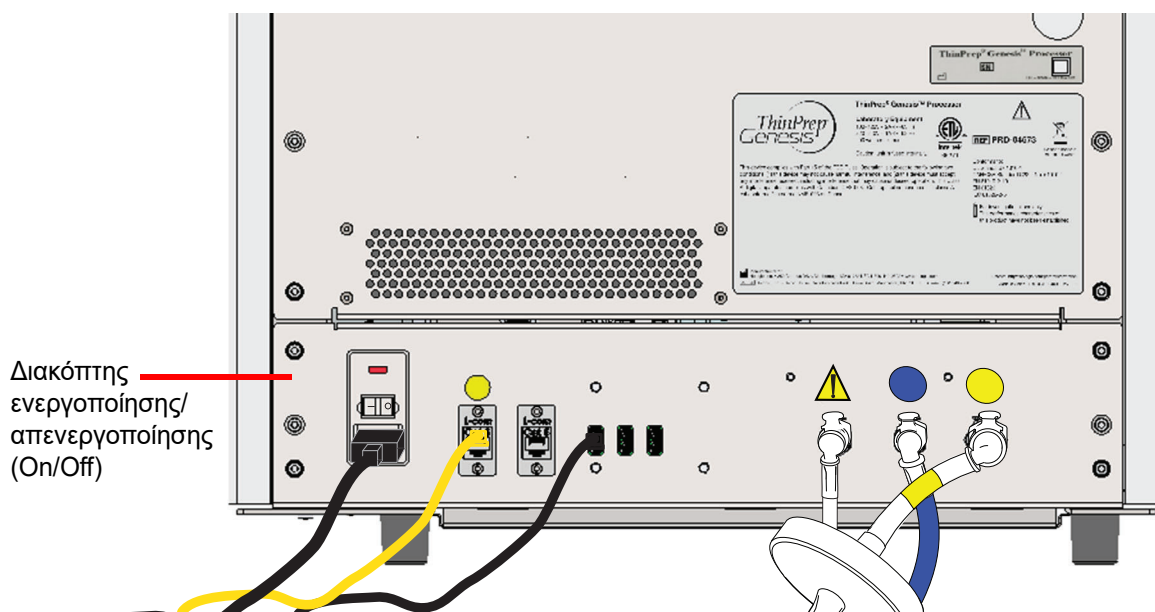

Εικόνα 2-1 Κεντρικός διακόπτης

Το περιβάλλον χρήστη θα εμφανίζει το λογότυπο του επεξεργαστή ThinPrep Genesis ενόσω εκκινείται το σύστημα και η κύρια οθόνη θα εμφανιστεί όταν ο επεξεργαστής είναι έτοιμος για χρήση. Η αντλία/ο συμπιεστής θα ακουστούν να ενεργοποιούνται και οι μηχανισμοί θα μετακινηθούν και στη συνέχεια θα τεθούν σε θέση πρόσβασης. Η πόρτα ξεκλειδώνεται.

Σημείωση: Ο επεξεργαστής ThinPrep Genesis προορίζεται να παραμένει ενεργοποιημένος.

Για τερματισμό ή εκτεταμένο τερματισμό, βλ. σελίδα 2.6.

3. Για να ενεργοποιήσετε τον προαιρετικό εκτυπωτή σωλήνα, πατήστε τον διακόπτη δύο θέσεων που βρίσκεται στην πίσω πλευρά του εκτυπωτή σωλήνα. Το φως γύρω από την κοιλότητα σωλήνα θα ανάψει με πράσινο χρώμα.
4. Για να ενεργοποιήσετε τον προαιρετικό εκτυπωτή αντικειμενοφόρου, πατήστε το κουμπί λειτουργίας στην επάνω δεξιά πλευρά της πρόσοψης του εκτυπωτή. Το φως στο κουμπί λειτουργίας θα ανάψει με μπλε χρώμα.



ΡΥΘΜΙΣΗ ΠΡΟΤΙΜΗΣΕΩΝ ΧΡΗΣΤΗ

Οι ακόλουθες προτιμήσεις μπορούν να ρυθμιστούν μέσω του περιβάλλοντος χρήστη της οθόνης αφής. Μπορεί να γίνει επαναφορά αυτών των ρυθμίσεων ανά πάσα στιγμή και οι ρυθμίσεις που τυχόν πραγματοποιήθηκαν θα διατηρηθούν ακόμα και αν ο επεξεργαστής απενεργοποιηθεί και επανενεργοποιηθεί.

- Ρυθμίστε την Ημερομηνία/Ωρα - σελίδα 6.12
- Ρυθμίστε την Γλώσσα - σελίδα 6.13
- Ρυθμίστε την Όνομα εργαστηρίου - σελίδα 6.14
- Ρυθμίστε την Όνομα οργάνου - σελίδα 6.15
- Ρυθμίστε τον Ήχος - σελίδα 6.16
- Επιλέξτε Τόνοι ειδοποίησης - σελίδα 6.17
- Αυτομ. εκκίν. με κλείσιμο πόρτας - σελίδα 6.18
- Ρυθμίστε την Αλυσίδα επιτήρησης - σελίδα 6.19
- Ρυθμίστε την επικοινωνία με τον Εκτυπωτής αντικειμενοφόρων - σελίδα 6.26
- Ρυθμίστε την επικοινωνία με τον Εκτυπωτής σωλήνα - σελίδα 6.27
- Ρυθμίστε τη μορφή που χρησιμοποιείται στις Ετικέτες πλάκας - σελίδα 6.27
- Ρυθμίστε τη μορφή που χρησιμοποιείται στις Ετικέτες σωλήνα - σελίδα 6.37
- Διαμορφώστε παραμέτρους για τη σύγκριση των αναγνωριστικών αριθμών δειγμάτων, Διαμόρφωση γραμμωτών κωδίκων - σελίδα 6.38



ΑΠΕΝΕΡΓΟΠΟΙΗΣΗ ΤΟΥ ΣΥΣΤΗΜΑΤΟΣ THINPREP™ GENESIS™

Κανονικός τερματισμός λειτουργίας

Αν ο επεξεργαστής ThinPrep Genesis πρέπει να απενεργοποιηθεί, εκφορτώστε οποιαδήποτε αντικείμενα υπάρχουν σε αυτόν. Ανατρέξτε στο Κεφάλαιο 7, «Οδηγίες λειτουργίας».

Προσοχή: Ποτέ μην απενεργοποιείτε τον επεξεργαστή χωρίς πρώτα να κάνετε έξοδο από την εφαρμογή μέσω του περιβάλλοντος χρήστη.

Αν ο επεξεργαστής πρόκειται να απενεργοποιηθεί, θα πρέπει να τεθεί σε κατάσταση αδράνειας. Εάν η επεξεργασία βρίσκεται σε εξέλιξη, είτε αφήστε την να ολοκληρωθεί είτε ακυρώστε την επεξεργασία. Για απενεργοποίηση, αγγίξτε το κουμπί **Επιλογές διαχείρισης** στο περιβάλλον χρήστη και πατήστε το κουμπί **Τερματισμός**.

Ένα πλαίσιο επιβεβαίωσης θα εμφανιστεί στην οθόνη αφής. Πατήστε το κουμπί **Ναι** για να προχωρήσετε στον τερματισμό του συστήματος. Περιμένετε να απενεργοποιηθεί η εφαρμογή (περιμένετε μέχρι να σβήσει το περιβάλλον χρήστη της οθόνης αφής). Στη συνέχεια απενεργοποιήστε τον κεντρικό διακόπτη που βρίσκεται στην πίσω πλευρά του επεξεργαστή.

Πατήστε το κουμπί **Όχι** για ακύρωση του τερματισμού και επιστροφή στην οθόνη Επιλογές διαχείρισης.

Για να απενεργοποιήσετε τον προαιρετικό εκτυπωτή σωλήνα, πατήστε τον διακόπτη δύο θέσεων που βρίσκεται στην πίσω πλευρά του εκτυπωτή σωλήνα.

Για να απενεργοποιήσετε τον προαιρετικό εκτυπωτή αντικειμενοφόρου, πατήστε το κουμπί λειτουργίας στην επάνω δεξιά πλευρά της πρόσοψης του εκτυπωτή.

Θέτοντας το όργανο εκτός λειτουργίας (Εκτεταμένος τερματισμός)

Εάν ο επεξεργαστής ThinPrep Genesis πρόκειται να τερματιστεί για παρατεταμένο χρονικό διάστημα, εκκενώστε τη φιάλη αποβλήτων (Συντήρηση, Κεφάλαιο 8), αφαιρέστε τυχόν αντικείμενα που μπορεί να βρίσκονται επί του οργάνου και κλείστε την πόρτα. Ακολουθήστε τις οδηγίες για «Κανονικός τερματισμός λειτουργίας» στη σελίδα 2.6.

Αφαιρέστε εντελώς την ηλεκτρική τροφοδοσία από τον επεξεργαστή, αποσυνδέοντας το καλώδιο τροφοδοσίας από την πρίζα του τοίχου.

Αφαιρέστε εντελώς την ηλεκτρική τροφοδοσία από τον εκτυπωτή σωλήνα, αποσυνδέοντας το καλώδιο τροφοδοσίας από την πρίζα του τοίχου.

Αφαιρέστε εντελώς την ηλεκτρική τροφοδοσία από τον εκτυπωτή αντικειμενοφόρου, αποσυνδέοντας το καλώδιο τροφοδοσίας από την πρίζα του τοίχου.



Αυτή η σελίδα είναι σκόπιμα κενή.

Κεφάλαιο Τρία

Διαλύματα PreservCyt™ και CytoLyt™

Οι παρακάτω ενότητες περιγράφουν τη λειτουργία και τις προδιαγραφές του κυτταρολογικού διαλύματος συντήρησης PreservCyt™ και του διαλύματος CytoLyt™, του μέσου μεταφοράς που χρησιμοποιείται στην παρασκευή δειγμάτων πριν την επεξεργασία. Ανατρέξτε στις οδηγίες που παρέχονται με τον σωλήνα μεταφοράς δείγματος και στις οδηγίες που παρέχονται με την επακόλουθη δοκιμασία που πρόκειται να εκτελεστεί από τον σωλήνα, για όλες τις συνθήκες συλλογής, μεταφοράς και φύλαξης, καθώς και τα Φύλλα Δεδομένων Ασφαλείας (SDS) όσον αφορά τον σωλήνα.



ΔΙΑΛΥΜΑ PRESERVCYT™

Το διάλυμα PreservCyt είναι ένα ρυθμιστικό διάλυμα με βάση τη μεθανόλη, που προορίζεται για τη συντήρηση κυττάρων κατά τη μεταφορά και την παρασκευή αντικειμενοφόρων στον επεξεργαστή ThinPrep Genesis.

Η διαδικασία παρασκευής αντικειμενοφόρων πλακών στον επεξεργαστή ThinPrep έχει επικυρωθεί με χρήση διαλύματος PreservCyt για τη μεταφορά και αποθήκευση δειγμάτων πριν την επεξεργασία. Το διάλυμα PreservCyt είναι βελτιστοποιημένο για τη διαδικασία προετοιμασίας αντικειμενοφόρων πλακών του συστήματος ThinPrep. Τα εναλλακτικά μέσα συλλογής δεν έχουν επικυρωθεί από την Hologic.

Συσκευασία

Παρακαλούμε ανατρέξτε στην ενότητα Πληροφορίες παραγγελιών σε αυτό το εγχειρίδιο για αριθμούς ανταλλακτικών και λεπτομερείς πληροφορίες σχετικά με την παραγγελία διαλυμάτων και προμηθειών για τον επεξεργαστή ThinPrep Genesis.

- Φιαλίδια (20 ml) διαλύματος PreservCyt περιέχονται σε κάθε ThinPrep Pap test.

Σύνθεση

Το διάλυμα PreservCyt είναι ένα ρυθμιστικό διάλυμα που περιέχει μεθανόλη. Δεν περιέχει αντιδραστικά συστατικά. Δεν περιέχει ενεργά συστατικά.

ΠΡΟΕΙΔΟΠΟΙΗΣΗ: Κίνδυνος. Το διάλυμα PreservCyt περιέχει μεθανόλη. Τοξικό σε περίπτωση κατάποσης. Τοξικό σε περίπτωση εισπνοής. Προκαλεί βλάβη σε όργανα. Η σύστασή του δεν μπορεί να καταστεί μη δηλητηριώδης. Φυλάξτε μακριά από θερμότητα, σπινθήρες, ανοιχτή φλόγα και θερμές επιφάνειες.

3

ΔΙΑΛΥΜΑΤΑ PRESERVCYT™ ΚΑΙ CYTOLYT™

Προϋποθέσεις φύλαξης

- Φυλάσσετε το διάλυμα PreservCyt σε θερμοκρασία μεταξύ 15 °C (59 °F) και 30 °C (86 °F). Μην το χρησιμοποιείτε πέραν της ημερομηνίας λήξης που αναγράφεται στον περιέκτη.
- Φυλάσσετε το διάλυμα PreservCyt με κυτταρολογικό δείγμα που προορίζεται για τεστ Pap ThinPrep σε θερμοκρασία μεταξύ 15 °C (59 °F) και 30 °C (86 °F) για έως και 6 εβδομάδες.
- Φυλάσσετε το διάλυμα PreservCyt με μη γυναικολογικό δείγμα σε θερμοκρασία μεταξύ 4 °C (39 °F) και 37 °C (98 °F) για έως και 3 εβδομάδες.
- Ανατρέξτε στις οδηγίες που παρέχονται με τον σωλήνα μεταφοράς δείγματος για τις προϋποθέσεις φύλαξης για δείγματα που μεταφέρονται στον σωλήνα στον επεξεργαστή ThinPrep Genesis.
- Οι προϋποθέσεις φύλαξης ποσοτήτων διαλύματος PreservCyt εξαρτώνται από τους τοπικούς κανονισμούς σχετικά με το μέγεθος και τη διαμόρφωση της εγκατάστασής σας. Παρακαλούμε ανατρέξτε στον Οδηγό φύλαξης διαλυμάτων, στο τέλος του κεφαλαίου αυτού.

Μεταφορά

Όταν μεταφέρετε ένα φιαλίδιο διαλύματος PreservCyt που περιέχει κύτταρα, βεβαιωθείτε ότι το φιαλίδιο είναι καλά σφραγισμένο. Ευθυγραμμίστε το σημάδι στο πώμα με το σημάδι στο φιαλίδιο για αποφυγή διαρροής, όπως φαίνεται στην Εικόνα 3-1. Εάν το πώμα στο φιαλίδιο δεν φέρει γραμμή, διασφαλίστε ότι το πώμα είναι σφικμένο με ασφάλεια.

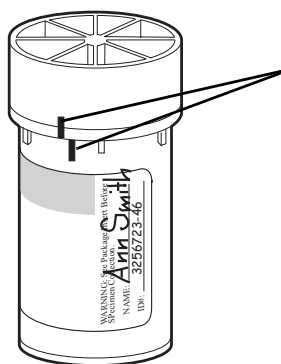

Η γραμμή που υπάρχει στο πώμα πρέπει να συναντήσει ή να υπερκαλύψει ελαφρώς τη γραμμή που υπάρχει στο φιαλίδιο.

Εικόνα 3-1 Ευθυγράμμιση του πώματος του φιαλιδίου

Η κατηγορία μεταφοράς για το διάλυμα PreservCyt είναι:

«flammable liquids, n.o.s. (methanol)» [«εύφλεκτα υγρά, χωρίς άλλες προδιαγραφές (μεθανόλη)»]
(μόνο για τις Η.Π.Α.)

«flammable liquids, toxic, n.o.s. (methanol)» [«εύφλεκτα υγρά, τοξικά, χωρίς άλλες προδιαγραφές (μεθανόλη)»]
(εκτός Η.Π.Α.)

Η κατηγορία μεταφοράς του διαλύματος PreservCyt που περιέχει κύτταρα είναι «διαγνωστικό δείγμα».

Παρακαλούμε ανατρέξτε στον οδηγό Προϋποθέσεις και συστάσεις μεταφοράς, στο τέλος του κεφαλαίου αυτού.

Σταθερότητα

Μη χρησιμοποιείτε το διάλυμα PreservCyt πέραν της ημερομηνίας λήξης που αναγράφεται στο δοχείο. Εάν παρασκευάζετε πολλαπλές αντικειμενοφόρους από το ίδιο φιαλίδιο δείγματος, σιγουρευτείτε πως παρασκευάσατε τις αντικειμενοφόρους πριν από την ημερομηνία λήξης που αναγράφεται στο φιαλίδιο δείγματος. Τα φιαλίδια, το περιεχόμενο των οποίων έχει λήξει, θα πρέπει να απορρίπτονται με τις κατάλληλες εργαστηριακές διαδικασίες. Επίσης, ανατρέξτε στις προϋποθέσεις φύλαξης (σελίδα 3.2) για τα όρια διατήρησης των κυττάρων.

Χειρισμός/Απόρριψη

Χειριστείτε προσεκτικά όλα τα υλικά που περιέχουν χημικές ουσίες, σύμφωνα με τις ασφαλείς εργαστηριακές πρακτικές. Όταν αυτό απαιτείται λόγω της σύστασης του αντιδραστηρίου, πρόσθετες προφυλάξεις σημειώνονται στο δοχείο του αντιδραστηρίου ή στις οδηγίες χρήσης.

Απορρίψτε το διάλυμα PreservCyt σύμφωνα με τις οδηγίες για απόρριψη επικίνδυνων αποβλήτων. Το διάλυμα PreservCyt περιέχει μεθανόλη.

Το διάλυμα PreservCyt δοκιμάστηκε με διάφορους μικροβιακούς οργανισμούς και ιούς. Ο παρακάτω πίνακας παρουσιάζει τις αρχικές συγκεντρώσεις των ζωντανών οργανισμών και τη λογαριθμική μείωσή τους μετά από παραμονή 15 λεπτών στο διάλυμα PreservCyt. Όπως ισχύει για όλες τις εργαστηριακές διαδικασίες, θα πρέπει να εφαρμόζονται οι γενικές προφυλάξεις.

Μικροοργανισμός	Αρχική συγκέντρωση	Λογαριθμική μείωση μετά από 15 λεπτά
<i>Candida albicans</i>	5,5 x 10 ⁵ CFU/ml	≥4,7
<i>Candida auris</i>	2,6 x 10 ⁵ CFU/ml	≥5,4
<i>Aspergillus niger</i>	4,8 x 10 ⁵ CFU/ml	2,7*
<i>Escherichia coli</i>	2,8 x 10 ⁵ CFU/ml	≥4,4
<i>Staphylococcus aureus</i>	2,3 x 10 ⁵ CFU/ml	≥4,4
<i>Pseudomonas aeruginosa</i>	2,5 x 10 ⁵ CFU/ml	≥4,4
<i>Mycobacterium tuberculosis</i> [†]	9,4 x 10 ⁵ CFU/ml	4,9**
Ιός της ευλογιάς των κουνελιών (Rabbitpox)	6,0 x 10 ⁶ PFU/ml	5,5***
HIV-1	3,2 x 10 ⁷ TCID ₅₀ /ml	≥7,0***
Ιός της ηπατίτιδας Β [†]	2,2 x 10 ⁶ TCID ₅₀ /ml	≥4,25



ΔΙΑΛΥΜΑΤΑ PRESERV-CYT™ ΚΑΙ CYTO-LYT™

Μικροοργανισμός	Αρχική συγκέντρωση	Λογαριθμική μείωση μετά από 15 λεπτά
Ιός SARS-CoV-2	$1,8 \times 10^6$ TCID ₅₀ /ml	≥3,75
<p>* Μετά από 1 ώρα λογαριθμική μείωση κατά 4,7 ** Μετά από 1 ώρα λογαριθμική μείωση κατά 5,7 *** Τα δεδομένα είναι για 5 λεπτά † Οι μικροοργανισμοί ελέγχθηκαν με παρόμοιους μικροοργανισμούς από το ίδιο γένος για την αξιολόγηση της αντιμικροβιακής αποτελεσματικότητας.</p>		
<p>Σημείωση: Όλες οι τιμές λογαριθμικής μείωσης με ένδειξη \geq έδωσαν μη ανιχνεύσιμη μικροβιακή παρουσία μετά την έκθεση σε διάλυμα PreservCyt. Οι τιμές που παρατίθενται αντιπροσωπεύουν την ελάχιστη επιτρεπόμενη αξίωση με δεδομένη την αρχική συγκέντρωση και το όριο ανίχνευσης της ποσοτικής μεθόδου.</p>		

Φύλλο δεδομένων ασφαλείας (SDS)

Το SDS για το διάλυμα PreservCyt είναι διαθέσιμο στη διεύθυνση www.hologicsds.com.

Παρεμβαλλόμενες ουσίες

Η χρήση λιπαντικών (π.χ. KY Jelly) πρέπει να αποφεύγεται πριν τη συλλογή του δείγματος. Τα λιπαντικά μπορούν να προσκολληθούν στη μεμβράνη του φίλτρου και ενδέχεται να προκαλέσουν περιορισμένη μεταφορά κυττάρων στην αντικειμενοφόρο. Εάν η χρήση του είναι αναπόφευκτη, το λιπαντικό πρέπει να μην περιέχει καρβομερή και να χρησιμοποιείται σε ελάχιστες ποσότητες.



ΔΙΑΛΥΜΑ CYTO-LYT™

Το διάλυμα CytoLyt είναι ένα ρυθμιστικό διάλυμα συντήρησης με βάση τη μεθανόλη, σχεδιασμένο για τη λύση των ερυθρών αιμοσφαιρίων, την αποτροπή καθίζησης των πρωτεϊνών, τη διάλυση της βλέννας και τη διατήρηση της μορφολογίας δειγμάτων που προορίζονται για γενική κυτταρολογική χρήση. Προορίζεται ως υλικό μεταφοράς και χρησιμοποιείται στην προετοιμασία των δειγμάτων πριν από την επεξεργασία. Δεν προορίζεται για την πλήρη απενεργοποίηση των μικροβίων. Το Κεφάλαιο 5, Παρασκευή μη γυναικολογικού δείγματος, περιγράφει λεπτομερώς τη χρήση του διαλύματος CytoLyt.

Συσκευασία

Παρακαλούμε ανατρέξτε στην ενότητα Πληροφορίες παραγγελιών σε αυτό το εγχειρίδιο για αριθμούς ανταλλακτικών και λεπτομερείς πληροφορίες σχετικά με την παραγγελία διαλυμάτων και προμηθειών για τον επεξεργαστή ThinPrep™ Genesis.

Σύνθεση

Το διάλυμα CytoLyt περιέχει μεθανόλη και ρυθμιστικό διάλυμα.

ΠΡΟΕΙΔΟΠΟΙΗΣΗ: Κίνδυνος. Το διάλυμα CytoLyt περιέχει μεθανόλη. Επιβλαβές σε περίπτωση κατάποσης. Επιβλαβές σε περίπτωση εισπνοής. Προκαλεί βλάβη σε όργανα. Η σύστασή του δεν μπορεί να καταστεί μη δηλητηριώδης. Φυλάξτε μακριά από θερμότητα, σπινθήρες, ανοιχτή φλόγα και θερμές επιφάνειες.

Προϋποθέσεις φύλαξης

- Φυλάσσετε τα δοχεία στους 15 °C – 30 °C χωρίς κύτταρα.
- Τα κύτταρα διατηρούνται στο διάλυμα CytoLyt για 8 ημέρες σε θερμοκρασία δωματίου, ωστόσο, για καλύτερα αποτελέσματα πρέπει να μεταφέρετε αμέσως το δείγμα στο εργαστήριο για επεξεργασία. Αυτή η 8ήμερη περίοδος συντήρησης αναφέρεται σε δείγματα με ελάχιστη αναλογία διαλύματος CytoLyt προς δείγμα ίση με ένα μέρος διαλύματος CytoLyt προς τρία μέρη δείγματος.
- Οι προϋποθέσεις φύλαξης ποσοτήτων διαλύματος CytoLyt εξαρτώνται από τους τοπικούς κανονισμούς σχετικά με το μέγεθος και τη διαμόρφωση της εγκατάστασής σας. Παρακαλούμε ανατρέξτε στον Οδηγό φύλαξης διαλυμάτων, στο τέλος του κεφαλαίου αυτού.

Μεταφορά

Βεβαιωθείτε ότι τα πώματα των σωληναρίων και των κυπέλλων δειγμάτων που περιέχουν διάλυμα CytoLyt είναι σφραγισμένα σφιχτά. Ευθυγραμμίστε το σημάδι στο πώμα με το σημάδι στο φιαλίδιο για αποφυγή διαρροής.

Σταθερότητα

Μη χρησιμοποιείτε το διάλυμα CytoLyt πέραν της ημερομηνίας λήξης που αναγράφεται στο δοχείο. Ανατρέξτε στις Προϋποθέσεις φύλαξης παραπάνω σε αυτήν την ενότητα για τα όρια διατήρησης των κυττάρων.

Χειρισμός/Απόρριψη

Χειριστείτε προσεκτικά όλα τα υλικά που περιέχουν χημικές ουσίες, σύμφωνα με τις ασφαλείς εργαστηριακές πρακτικές.

Φύλλο δεδομένων ασφαλείας

Το SDS για το διάλυμα CytoLyt είναι διαθέσιμο στη διεύθυνση www.hologicsds.com.



ΔΙΑΛΥΜΑΤΑ PRESERVTMCYT™ ΚΑΙ CYTOTMLYT™

Αυτή η σελίδα είναι σκόπιμα κενή.

Ο Εθνικός Οργανισμός Πυροπροστασίας (NFPA) είναι η αρμόδια αρχή στην οποία απευθύνονται οι τοπικές υπηρεσίες πυρόσβεσης και οι αρχές επιβολής του κώδικα πυρασφάλειας για πρότυπα και κώδικες ασφάλειας. Οι κώδικες τους αναπτύσσονται με συναινετική διαδικασία ανάπτυξης προτύπων που έχει εγκριθεί από το Αμερικανικό Ινστιτούτο Εθνικών Προτύπων. Οι κώδικες NFPA χρησιμοποιούνται ως οδηγίες από τις περισσότερες υπηρεσίες επιβολής μέτρων πυροπροστασίας. Επειδή οι κώδικες αυτοί είναι οδηγίες, η τοπική σας αρχή που έχει τη δικαιοδοσία για την επιβολή του κανονισμού πυρόσβεσης, επιτρέπεται να προβεί στον τελικό προσδιορισμό. Ο συνοπτικός πίνακας παρακάτω βασίζεται σε οδηγίες για κτιριακές εγκαταστάσεις που διαθέτουν πρότυπα συστήματα πυροπροστασίας με ψεκαστήρες.⁽³⁾

Οι ονομαστικές επιδόσεις κατά NFPA των προϊόντων ThinPrep αναγράφονται σε πίνακα κάτω από την παρούσα γραφική παράσταση.

Χρησιμοποιήστε τον πίνακα αυτό για να καθορίσετε τα μέγιστα όρια φύλαξης για εύφλεκτα και καύσιμα υγρά.

Μέγιστες ποσότητες εύφλεκτων και καυσίμων υγρών σε εργαστήρια έξω από εσωτερικούς χώρους φύλαξης υγρών⁽⁴⁾

Κλάση κινδύνου πυρκαγιάς εργαστηρίου	Κλάση εύφλεκτων & καυσίμων υγρών	Κώδικας NFPA	Ποσότητες σε χρήση						Ποσότητες σε χρήση και σε φύλαξη					
			Μέγιστο ανά 100 ft ² (9,2 m ²) εργαστηριακής μονάδας ⁽⁵⁾			Μέγ. ποσότητα ανά εργαστήριο			Μέγιστο ανά 100 ft ² (9,2 m ²) εργαστηριακής μονάδας ⁽⁵⁾			Μέγ. ποσότητα ανά εργαστήριο		
			Γαλόνια	Λίτρα	Φιαλίδια ⁽⁸⁾	Γαλόνια	Λίτρα	Φιαλίδια ⁽⁸⁾	Γαλόνια	Λίτρα	Φιαλίδια ⁽⁸⁾	Γαλόνια	Λίτρα	Φιαλίδια ⁽⁸⁾
A (Υψηλή)	I	45-2015	10	38	1900	480	1820	91.000	20	76	3800	480	1820	91.000
	I, II, IIIA	45-2015	20	76	3800	800	3028	151.400	40	150	7500	1600	6060	303.000
B⁽⁶⁾ (Μεσαία)	I	45-2015	5	19	950	300	1136	56.800	10	38	1900	480	1820	91.000
	I, II, IIIA	45-2015	10	38	1900	400	1515	75.750	20	76	3800	800	3028	151.400
C⁽⁷⁾ (Χαμηλή)	I	45-2015	2	7,5	375	150	570	28.500	4	15	750	300	1136	56.800
	I, II, IIIA	45-2015	4	15	750	200	757	37.850	8	30	1500	400	1515	75.750
D⁽⁷⁾ (Ελάχιστη)	I	45-2015	1	4	200	75	284	14.200	2	7,5	375	150	570	28.500
	I, II, IIIA	45-2015	1	4	200	75	284	14.200	2	7,5	375	150	570	28.500

Μέγιστες ποσότητες διαλύματος PreservCyt (Κλάση IC) που μπορούν να φυλαχτούν ανά περιοχή πυρός⁽⁹⁾ έξω από θάλαμο ασφαλείας εύφλεκτων

Τοποθεσία	Κώδικας NFPA	Γαλόνια	Λίτρα	Φιαλίδια ⁽⁸⁾
Γενική αποθήκη ⁽¹⁰⁾⁽¹²⁾⁽¹³⁾	30-2015	120	460	23.000
Αποθήκη υγρών ^(3,11)	30-2015	Απεριόριστη	Απεριόριστη	Απεριόριστη
Γραφείο, που περιλαμβάνει χώρους εξετάσεων	30-2015	10	38	1900

Επιτρεπόμενες ποσότητες διαλύματος PreservCyt που μπορούν να φυλαχτούν σε χώρο φύλαξης υγρών

Τοποθεσία	Κώδικας NFPA	Γαλόνια	Λίτρα	Φιαλίδια ⁽⁸⁾
Μέγιστη επιτρεπόμενη φύλαξη ανά ft ² (0,09 m ²) σε εσωτερικό χώρο φύλαξης που είναι μικρότερος από 150 ft ² (13,9 m ²).	30-2015	5	19	950
Μέγιστη επιτρεπόμενη φύλαξη ανά ft ² (0,09 m ²) σε εσωτερικό χώρο φύλαξης που είναι μεγαλύτερος από 150 ft ² (13,9 m ²) και μικρότερος από 500 ft ² (46,4 m ²).	30-2015	10	38	1900

- (1) Ταξινομήσεις διαλυμάτων: PreservCyt – Κλάση IC, CytoLyt – Κλάση II, CellFyx – Κλάση IB
- (2) Αυτές οι πληροφορίες αποτελούν περίληψη από την Hologic των διαφόρων κανονισμών. Για να δείτε τους πλήρεις κωδικούς, παρακαλούμε ανατρέξτε στο NFPA 30 και NFPA 45.
- (3) Μια αποθήκη υγρών πρέπει να διαθέτει σύστημα ψεκασμού που συμμορφώνεται με το κατάλληλο σύστημα που υποδεικνύεται στο NFPA 30.
- (4) Ένας Εσωτερικός χώρος φύλαξης υγρών είναι ένας χώρος φύλαξης που βρίσκεται ολοκληρωτικά μέσα σε ένα κτίριο και δεν διαθέτει εξωτερικούς τοίχους.
- (5) Ένα Εργαστήριο είναι μια περιοχή που περιβάλλεται από πυράντοχους τοίχους κατά το NFPA 30 *Flammable and Combustible Liquids Code* (Κώδικας εύφλεκτων και καυσίμων υγρών).
- (6) Μειώστε τις ποσότητες κατά 50% για εργαστήρια B που βρίσκονται πάνω από τον 3^ο όροφο.
- (7) Μειώστε τις ποσότητες κατά 25% για εργαστήρια C και D που βρίσκονται στον 4^ο-6^ο όροφο ενός κτιρίου και μειώστε τις ποσότητες κατά 50% για εργαστήρια C και D πάνω από τον 6^ο όροφο.

- (8) Φιαλίδια PreservCyt των 20 ml.
- (9) Η Περιοχή πυρός είναι η περιοχή ενός κτιρίου που διαχωρίζεται κατασκευαστικά από το υπόλοιπο κτίριο με πυραντίσταση τουλάχιστον 1 ώρα και που έχει όλα τα επικοινωνούντα ανοίγματα προστατευμένα κατάλληλα μέσω διάταξης με χαρακτηριστικά όρια πυραντίστασης τουλάχιστον 1 ώρα σύμφωνα με το NFPA 30 *Flammable and Combustible Liquids Code* (Κώδικας εύφλεκτων και καύσιμων υγρών).
- (10) Οι επιτρεπόμενες ποσότητες στην αποθήκη μπορούν να αυξηθούν με σύστημα ψεκασμού υψηλότερης απόδοσης από τα τυπικά συστήματα.
- (11) Η Αποθήκη υγρών είναι ένα ξεχωριστό, ανεξάρτητο κτίριο ή παράρτημα που χρησιμοποιείται για λειτουργίες τύπου αποθήκευσης υγρών.
- (12) Επιτρέπεται αύξηση των ποσοτήτων κατά 100% εφόσον αποθηκεύονται σε εγκεκριμένα ερμάρια για αποθήκευση εύφλεκτων υγρών.
- (13) Επιτρέπεται αύξηση των ποσοτήτων κατά 100% σε κτίρια με εγκατάσταση αυτόματου πυροσβεστικού συστήματος με καταιονισμό σύμφωνα με το πρότυπο NFPA13 για την εγκατάσταση πυροσβεστικών συστημάτων με καταιονισμό.

Ο πίνακας αυτός αναγράφει τις βαθμολογήσεις NFPA για όλα τα προϊόντα ThinPrep.

Προϊόν ThinPrep	Κίνδυνος υγείας	Κίνδυνος ευφλεκτότητας	Κίνδυνος αστάθειας	Συγκεκριμένος κίνδυνος
Διάλυμα ThinPrep PreservCyt	2	3	0	Δ/Ι
Διάλυμα ThinPrep Cytolyt	2	2	0	Δ/Ι
Διάλυμα ThinPrep CellFyx	2	3	0	Δ/Ι
Διάλυμα έκπλυσης ThinPrep Rinse	0	0	0	Δ/Ι
Διάλυμα ThinPrep Bluing	0	0	0	Δ/Ι
Διάλυμα έκπλυσης ThinPrep Rinse II	2	3	0	Δ/Ι
Διάλυμα ThinPrep Bluing II	0	0	0	Δ/Ι
Διάλυμα χρωστικής ThinPrep Stain EA	2	3	0	Δ/Ι
Διάλυμα χρωστικής ThinPrep Stain Orange G	2	3	0	Δ/Ι
Χρωστική πυρήνων ThinPrep	2	0	0	Δ/Ι

Απαιτήσεις για την αποστολή διαλυμάτων ThinPrep®

Πεδίο εφαρμογής:

Οι απαιτήσεις αυτές περιλαμβάνουν τις εξής αποστολές:

- Βιολογικά δείγματα (δείγματα ασθενών) σε διαλύματα ThinPrep®
- Βιολογικά δείγματα σε άλλα διαλύματα εκτός ThinPrep®
- Βιολογικά δείγματα όχι σε διαλύματα
- Διάλυμα ThinPrep® PreservCyt™ χωρίς βιολογικά δείγματα
- Διάλυμα ThinPrep® CytoLyt™ χωρίς βιολογικά δείγματα

Σημείωση: Οι αποστολές επικίνδυνων υλικών ή αγαθών πρέπει να εκπαιδεύονται σύμφωνα με τους κανονισμούς περί επικίνδυνων υλικών/αγαθών.

A. Απαιτήσεις για την αποστολή δειγμάτων ασθενών σε διάλυμα ThinPrep PreservCyt μόνο – Θερμοκρασία Περιβάλλοντος:

1. Τα δείγματα ασθενών/οι βιολογικές ουσίες (παθογόνα) που περιέχονται στο διάλυμα ThinPrep PreservCyt εξουδετερώνονται ή απενεργοποιούνται από το διάλυμα και επομένως δεν αποτελούν κίνδυνο υγείας. (Για περισσότερες πληροφορίες σχετικά με αυτό, ανατρέξτε στο Εγχειρίδιο Χειριστή ThinPrep 2000 ή ThinPrep 5000).
2. Τα υλικά που έχουν εξουδετερωθεί ή απενεργοποιηθεί εξαιρούνται από τις απαιτήσεις Κατηγορίας Β Κλάσης 6, Ενότητα 6.2.
3. Τα διαλύματα που περιέχουν εξουδετερωμένα ή απενεργοποιημένα παθογόνα, και πληρούν τα κριτήρια περί ενός ή περισσότερων κινδύνων, πρέπει να αποστέλλονται σύμφωνα με τις απαιτήσεις περί αποστολής του ή των κινδύνων.
4. Το διάλυμα ThinPrep PreservCyt είναι εύφλεκτο υλικό, όταν αποστέλλεται στο εσωτερικό ή εξωτερικό χώρας. Επομένως, ακολουθήστε τις οδηγίες της Ενότητας C παρακάτω «Αποστολή διαλύματος ThinPrep® PreservCyt™ μόνο» (όπως από εργαστήριο προς ιατρό).

B. Αποστολή βιολογικών δειγμάτων σε διαλύματα (εκτός από διάλυμα ThinPrep PreservCyt) ή χωρίς διαλύματα

Σημείωση:

1. Όταν βιολογικά δείγματα αποστέλλονται σε διάλυμα σε ποσότητα που δεν υπερβαίνει τα 30 ml και είναι συσκευασμένα σύμφωνα με τις οδηγίες αυτές, δεν απαιτείται συμμόρφωση με τους κανονισμούς περί επικίνδυνων υλικών (επικίνδυνα αγαθά). Ωστόσο, συνιστάται εκπαίδευση.¹

Ορισμοί:

- Βιολογική ουσία, Κατηγορία Β: Υλικά που περιέχουν ή είναι ύποπτα ότι περιέχουν λοιμώδεις ουσίες που δεν πληρούν τα κριτήρια της Κατηγορίας Α. Οι κανονισμοί IATA περί επικίνδυνων αγαθών αναθεωρήθηκαν με ημερομηνία ισχύος 1 Ιανουαρίου 2015. Σημείωση: Ο όρος «διαγνωστικό δείγμα» έχει αντικατασταθεί από τον όρο «βιολογική ουσία, Κατηγορία Β»
- Εξαιρετά δείγματα: δείγματα με ελάχιστη πιθανότητα να περιέχουν παθογόνα (σταθεροποιημένος ιστός, κλπ.)

Απαιτήσεις για αποστολή Κατηγορία Β ή Εξαιρετά² – Θερμοκρασία Περιβάλλοντος:

1. Η συσκευασία πρέπει να αποτελείται από τρία συστατικά:
 - a. ένα κυρίως δοχείο, ανθεκτικό στις διαρροές
 - b. μια δευτερεύουσα συσκευασία, ανθεκτική στις διαρροές
 - c. μια άκαμπτη εξωτερική συσκευασία

ΣΗΜΕΙΩΣΕΙΣ:

- Η εταιρεία FedEx δεν δέχεται κλινικά δείγματα ή διαγνωστικά δείγματα συσκευασμένα σε φακέλους FedEx, σωλήνες FedEx, δέματα FedEx ή κιβώτια FedEx.
- Η FedEx δέχεται κλινικά δείγματα σε κλινικά δέματα FedEx.³

2. Το κυρίως δοχείο δεν μπορεί να περιέχει περισσότερο από 1L υγρής ουσίας (500 ml, εάν χρησιμοποιείται η FedEx).
3. Εάν πολλαπλά εύθραυστα κυρίως δοχεία τοποθετηθούν σε μια δευτερεύουσα συσκευασία, πρέπει να τυλιγόνται ατομικά ή να τοποθετούνται ξεχωριστά για να αποφεύγεται η επαφή μεταξύ τους.

* Οι οδηγίες αυτές αποτελούν την ερμηνεία των διαφόρων κανονισμών από τη Hologic κατά την ημερομηνία ισχύος. Ωστόσο, η Hologic ουδεμία ευθύνη φέρει για τυχόν μη συμμόρφωση με τους ισχύοντες κανονισμούς.

4. Απορροφητικό υλικό πρέπει να τοποθετείται ανάμεσα στο κυρίως δοχείο και στη δευτερεύουσα συσκευασία. Το απορροφητικό υλικό (σφαίρες από βαμβάκι, βάτα κυτταρίνης, απορροφητικά φακελάκια, χαρτοπετσέτες) πρέπει να παρέχεται σε επαρκή ποσότητα για να απορροφήσει όλο το περιεχόμενο του ή των κυρίως δοχείων έτσι, ώστε οποιαδήποτε διαρροή της υγρής ουσίας να μην καταστρέψει την ακεραιότητα του υλικού συσκευασίας ή την εξωτερική συσκευασία.
5. Η εξωτερική συσκευασία δεν πρέπει να περιέχει περισσότερο από 4 L ή 4 kg υλικού. Η ποσότητα αυτή δεν περιλαμβάνει πάγο, ξηρό πάγο ή υγρό άζωτο, όταν αυτά χρησιμοποιούνται για να διατηρηθεί η ψύξη των δειγμάτων.
6. Ένας αναλυτικός κατάλογος του περιεχομένου κατά αντικείμενο πρέπει να περιλαμβάνεται ανάμεσα στη δευτερεύουσα και στην εξωτερική συσκευασία.
7. Η συσκευασία πρέπει να έχει υποβληθεί επιτυχώς σε δοκιμή πτώσης από ύψος 1.3 m (Ενότητα 6.6.1 κανονισμών IATA).
8. Η σήμανση UN3373 πρέπει να εμφανίζεται στην εξωτερική επιφάνεια της εξωτερικής συσκευασίας (μία επιφάνεια εξωτερικής συσκευασίας πρέπει να έχει ελάχιστη επιφάνεια 100 mm x 100 mm. Το ελάχιστο της FedEx είναι 7" x 4" x 2") σε φόντο υψηλής αντίθεσης και πρέπει να είναι ευδιάκριτη και ευανάγνωστη. Η σήμανση πρέπει να είναι σε σχήμα ρόμβου και κάθε πλευρά να έχει μήκος τουλάχιστον 50 mm. Τα γράμματα πρέπει να έχουν ύψος τουλάχιστον 6 mm.
9. Η ορθή ονομασία αποστολής είναι «Biological Substance, Category B (Βιολογική ουσία, Κατηγορία Β)» με γράμματα ύψους τουλάχιστον 6mm στην εξωτερική συσκευασία και δίπλα στη σήμανση UN3373, σχήματος ρόμβου.

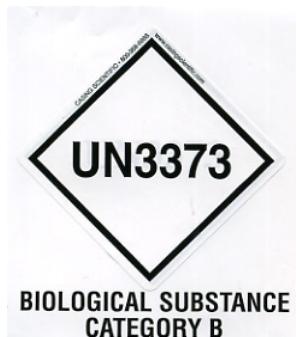

10. Εάν χρησιμοποιείται η FedEx, στην Ενότητα 6 της φορτωτικής FedEx USA, περί Ειδικής μεταχείρισης (Special Handling) φορτίου, πρέπει να συμπληρώνονται πληροφορίες που αφορούν επικίνδυνα αγαθά/ξηρό πάγο:

Περιέχει η αποστολή αυτή επικίνδυνα αγαθά;

ΝΑΙ- Δεν απαιτείται δήλωση του αποστολέα

11. Το εξωτερικό δοχείο όλων των συσκευασιών που περιέχουν διαγνωστικά/κλινικά δείγματα πρέπει να περιλαμβάνει τα εξής:

- Όνομα και διεύθυνση αποστολέα
- Όνομα και διεύθυνση παραλήπτη
- Τις λέξεις «Βιολογική ουσία, Κατηγορία Β»
- Την ετικέτα UN 3373

Απαιτήσεις για αποστολή Κατηγορία Β ή Εξαιρετικά – Δείγματα που αποστέλλονται κατεψυγμένα ή σε ψύξη:

ΣΗΜΕΙΩΣΗ: Η FedEx παραπέμπει στους κανονισμούς IATA για διαγνωστικά δείγματα που αποστέλλονται κατεψυγμένα ή σε ψύξη.³

Ακολουθήστε όλες τις οδηγίες συσκευασίας για Κατηγορία Β ή Εξαιρετικά – Θερμοκρασία Περιβάλλοντος καθώς και:

1. Τοποθετήστε πάγο ή ξηρό πάγο έξω από τη δευτερεύουσα συσκευασία. Πρέπει να παρέχονται εσωτερικά στηρίγματα για την εξασφάλιση της δευτερεύουσας συσκευασίας στην αρχική της θέση, μετά την εξάντληση του πάγου ή του ξηρού πάγου. Εάν χρησιμοποιείται πάγος, η εξωτερική συσκευασία ή το περιτύλιγμα πρέπει να αντέχει στις διαρροές. Εάν χρησιμοποιείται ξηρός πάγος, η συσκευασία πρέπει να είναι σχεδιασμένη και κατασκευασμένη, έτσι ώστε να επιτρέπει την έκλυση αερίου CO² για να αποφεύγεται η συσσώρευση πίεσης που πιθανόν να προκαλέσει ρήξη της συσκευασίας.
2. Επικολλάτε πάντα την ετικέτα ξηρού πάγου UN 1845 Κλάση 9 καθώς και την ετικέτα UN 3373, Βιολογική ουσία, Κατηγορία Β στις αποστολές αυτές
3. Εάν χρησιμοποιείται η FedEx, στην Ενότητα 6 της φορτωτικής FedEx USA, περί Ειδικής μεταχείρισης (Special Handling) φορτίου, πρέπει να συμπληρώνονται πληροφορίες που αφορούν επικίνδυνα αγαθά/ξηρό πάγο:
Περιέχει η αποστολή αυτή επικίνδυνα αγαθά;
 ΝΑΙ- Δεν απαιτείται δήλωση του αποστολέα
 Πληκτρολογήστε kg ξηρού πάγου που χρησιμοποιείται (εφόσον ισχύει)
4. Το εξωτερικό δοχείο όλων των συσκευασιών που περιέχουν διαγνωστικά/κλινικά δείγματα πρέπει να περιλαμβάνει τα εξής:
 - Όνομα και διεύθυνση αποστολέα
 - Όνομα και διεύθυνση παραλήπτη
 - Τις λέξεις «Βιολογική ουσία, Κατηγορία Β»
 - Την ετικέτα UN 3373
 - Την ετικέτα Κλάσης 9, που περιλαμβάνει την UN 1845, και το καθαρό βάρος εάν συσκευάζεται με ξηρό πάγο

C. Αποστολή του διαλύματος ThinPrep® PreservCyt™ μόνο (όπως από εργαστήριο προς ιατρό)

Χερσαίες αποστολές εσωτερικού - Περιορισμένες ποσότητες:

Σημειώσεις:

Το διάλυμα ThinPrep® PreservCyt™ θεωρείται εύφλεκτο υγρό, Κλάσης 3, που ταξινομείται στην Ομάδα συσκευασίας III (PG III).

Ο κανονισμός 49 CFR 173.150 (Περιορισμένες ποσότητες) επιτρέπει την αποστολή περιορισμένων ποσοτήτων του διαλύματος ThinPrep® PreservCyt™ σε φιαλίδια, εφόσον αποστέλλεται με επίγεια μεταφορικά μέσα σε άκαμπτη συσκευασία. Ο συνολικός όγκος σε συσκευασία δεν πρέπει να υπερβαίνει τα 5 λίτρα ή τα 30 kg (66 λίβρες). Οι περιορισμένες ποσότητες απαλλάσσονται από τις απαιτήσεις σήμανσης.

Συστάσεις για επίγεια αποστολή περιορισμένων ποσοτήτων στο εξωτερικό:

1. Το διάλυμα ThinPrep® PreservCyt™ πρέπει να αποστέλλεται μέσα σε φιαλίδια.
2. Τοποθετήστε τα φιαλίδια σε ένα κιβώτιο από χαρτόνι καλής ποιότητας, όπως το κιβώτιο ThinPrep® χωρητικότητας 250 φιαλιδίων. Συσκευάστε τα φιαλίδια με τρόπο (προσθέτοντας προστατευτικό υλικό συσκευασίας, όπως απαιτείται) που περιορίζει την κίνηση των μεμονωμένων φιαλιδίων.
3. Σημειώστε στη συσκευασία την ένδειξη «Flammable liquids, n.o.s., (Methanol Solution), 3, UN1993, Ltd. Qty.» (Εύφλεκτα υγρά, χωρίς άλλη προδιαγραφή, (Διάλυμα μεθανόλης), 3, UN1993, Περιορισμένες ποσότητες), προσθέστε βέλη προσανατολισμού στις ακμές της συσκευασίας και την ετικέτα Limited Quantity (Περιορισμένη ποσότητα).

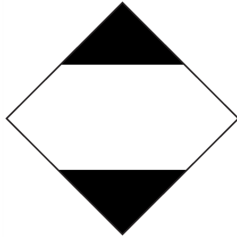

4. Γράψτε τη φράση «UN1993, Flammable liquids, n.o.s., (Methanol Solution), 3, PGIII, Ltd. Qty.» (Εύφλεκτα υγρά, χωρίς άλλη προδιαγραφή, (Διάλυμα μεθανόλης) 3, PGIII, Περιορισμένες ποσότητες) στα έγγραφα αποστολής.

Χερσαίες αποστολές εσωτερικού - Εκτός περιορισμένων ποσοτήτων:

Όταν αποστέλλονται ποσότητες μεγαλύτερες από τις «Περιορισμένες ποσότητες»:

1. Μην περιλαμβάνετε την ένδειξη "Ltd Qty" (Περιορισμένες ποσότητες) στη διατύπωση της συσκευασίας ή στα έγγραφα αποστολής, όπως φαίνεται στα c και d παραπάνω, στις ενότητες που περιγράφουν την αποστολή για την Κατηγορία Β ή Εξαιρέτα - Θερμοκρασία Περιβάλλοντος και την Κατηγορία Β ή Εξαιρέτα - Δείγματα που αποστέλλονται κατεψυγμένα ή σε ψύξη.
2. Επικολλήστε μια ετικέτα Κλάσης 3 «Flammable Liquid» (Εύφλεκτο υγρό) στην εξωτερική συσκευασία και κοντά στη διατύπωση που περιγράφεται στο «c» παραπάνω. Βλ. παράδειγμα ετικέτας στην τελευταία σελίδα των ανά χείρας συστάσεων.
3. Σημειώστε τη συσκευασία ως «Flammable liquids, n.o.s., (Methanol Solution), 3, UN1993, Net Qty.» (Εύφλεκτα υγρά, χωρίς άλλη προδιαγραφή (διάλυμα μεθανόλης), 3, UN1993, Καθαρή ποσότητα).

Αεροπορικές αποστολές εσωτερικού:

Επί πλέον των 1 και 2 παραπάνω για Χερσαίες αποστολές εσωτερικού - Εκτός περιορισμένων ποσοτήτων, τα παρακάτω αποτελούν συστάσεις για αεροπορικές αποστολές εσωτερικού:

3. Το μέγιστο επιτρεπτό μέγεθος συσκευασίας είναι:
 - i. Εξήντα (60) λίτρα (3.000 φιαλίδια) για επιβατηγά αεροσκάφη, και
 - ii. Διακόσια είκοσι (220) λίτρα (11.000 φιαλίδια) για αεροσκάφη μεταφοράς εμπορευμάτων.
4. Μεμονωμένες συσκευασίες που περιέχουν περισσότερα από εξήντα (60) λίτρα (3.000 φιαλίδια) συνολικού προϊόντος πρέπει να σημειώνονται ευκρινώς ως «FOR CARGO AIRCRAFT ONLY» (ΓΙΑ ΑΕΡΟΣΚΑΦΟΣ ΜΕΤΑΦΟΡΑΣ ΕΜΠΟΡΙΚΩΝ ΦΟΡΤΙΩΝ ΜΟΝΟ).
5. Τα φιαλίδια πρέπει να αποστέλλονται σε συσκευασία 4G πιστοποιημένη από τα Ηνωμένα Έθνη (UN) για οποιαδήποτε ποσότητα εντός αεροσκάφους. (π.χ. κιβώτιο 250 φιαλιδίων διαλύματος ThinPrep® PreservCyt™ ή ισοδύναμο.)
6. Ετικέτα Κλάσης 3 «Flammable Liquid» (Εύφλεκτο υγρό) πρέπει να επικολλάται στην εξωτερική επιφάνεια κοντά στις λέξεις «Flammable liquids, n.o.s., (Methanol Solution)» (Εύφλεκτα υγρά, χωρίς άλλη προδιαγραφή, (διάλυμα μεθανόλης)).



Όλες οι αποστολές εσωτερικού:

Οι παρακάτω συστάσεις αφορούν όλες τις χερσαίες και αεροπορικές αποστολές εσωτερικού:

1. Εάν το διάλυμα ThinPrep® PreservCyt™ αποστέλλεται σε συσκευασία που περιέχει επίσης μη επικίνδυνα υλικά, το επικίνδυνο υλικό πρέπει να αναγράφεται πρώτο ή να εκτυπώνεται με υψηλή αντίθεση (ή με φωτισμένα γράμματα) για να ξεχωρίζει από τα μη επικίνδυνα υλικά.
2. Ο συνολικός όγκος του διαλύματος ThinPrep® PreservCyt™ και ο αριθμός των φιαλιδίων πρέπει να δηλώνονται στα έγγραφα αποστολής.

Διεθνείς χερσαίες αποστολές - Περιορισμένες ποσότητες:

Για διεθνείς αποστολές, το διάλυμα ThinPrep® PreservCyt™ ταξινομείται ως κύριος κίνδυνος Κλάσης 3 (Εύφλεκτο υγρό) και δευτερεύων κίνδυνος Κλάσης 6.1 (Τοξικό). Κατατάσσεται στο PG III.

Η βιβλιογραφική αναφορά για τις συστάσεις διεθνών χερσαίων αποστολών είναι το *ADR - European Agreement Concerning the International Carriage of Dangerous Goods by Road* (United Nations). Ως «Περιορισμένη ποσότητα» ορίζεται μια συσκευασία που περιέχει μέγιστη καθαρή ποσότητα 5 λίτρων βάρους που δεν υπερβαίνει τα 20 kg (40 lbs). Οι συστάσεις για τις διεθνείς χερσαίες αποστολές είναι οι εξής:

1. Το διάλυμα ThinPrep® PreservCyt™ πρέπει να αποστέλλεται μέσα σε φιαλίδια.
2. Τοποθετήστε τα φιαλίδια σε ένα κιβώτιο από χαρτόνι καλής ποιότητας, όπως το κιβώτιο Hologic χωρητικότητας 250 φιαλιδίων. Συσκευάστε τα φιαλίδια με τρόπο (προσθέτοντας προστατευτικό υλικό συσκευασίας, όπως απαιτείται) που περιορίζει την κίνηση των μεμονωμένων φιαλιδίων.

3. Σημειώστε στη συσκευασία την ένδειξη «UN1992, Flammable liquids, toxic, n.o.s., (Methanol Solution), 3, 6.1, PGIII Ltd. Qty» (UN1992, Εύφλεκτο υγρό, τοξικό, χωρίς άλλες προδιαγραφές, (Διάλυμα μεθανόλης), 3, 6.1, PGIII Περιορισμένες ποσότητες), τοποθετήστε βέλη προσανατολισμού στις ακμές της συσκευασίας, και με την ετικέτα Limited Quantity που φέρει το γράμμα «Y».



4. Τα έγγραφα αποστολής πρέπει να περιλαμβάνουν όλες τις πληροφορίες που αναγράφονται στο «3» παραπάνω.

Διεθνείς χερσαίες αποστολές - Εκτός περιορισμένων ποσοτήτων:

1. Μην περιλαμβάνετε την ένδειξη «Ltd Qty» (Περιορισμένες ποσότητες) στη διατύπωση της συσκευασίας ή στα έγγραφα αποστολής, όπως φαίνεται στα c και d παραπάνω.

Επικολλήστε και ετικέτα Κλάσης 3 «Flammable Liquid» (Εύφλεκτο υγρό) και μια δευτερεύουσα ετικέτα Κλάσης 6.1 «Toxic» (Τοξικό) στη συσκευασία δίπλα στις ενδείξεις. Αντίγραφα των ετικετών βρίσκονται στην τελευταία σελίδα του παρόντος εγγράφου.



Ετικέτα δευτερεύοντος κινδύνου Κλάσης 6.1 «Toxic» (Τοξικό).

2. Σημειώστε στη συσκευασία την ένδειξη «UN1992, Flammable liquids, toxic, n.o.s., (Methanol Solution), 3, 6.1, PGIII Net, Qty» (UN1992, Εύφλεκτα υγρά, χωρίς άλλη προδιαγραφή (διάλυμα μεθανόλης), 3, 6.1, PGIII, Καθαρή ποσότητα).

Διεθνείς αεροπορικές αποστολές:

Η βιβλιογραφική αναφορά που χρησιμοποιείται για τις συστάσεις διεθνών αεροπορικών αποστολών είναι: Επί πλέον των a και b παραπάνω για Διεθνείς αεροπορικές αποστολές, τα παρακάτω αποτελούν συστάσεις για διεθνείς αεροπορικές αποστολές:

1. Το μέγιστο επιτρεπτό μέγεθος συσκευασίας είναι:
 - i. Εξήντα (60) λίτρα (3.000 φιαλίδια) για επιβατηγά αεροσκάφη, και
 - ii. Διακόσια είκοσι (220) λίτρα (11.000 φιαλίδια) για αεροσκάφη μεταφοράς εμπορευμάτων.
2. Συσκευασίες που περιέχουν περισσότερα από εξήντα (60) λίτρα προϊόντος πρέπει να σημειώνονται ευκρινώς «FOR CARGO AIRCRAFT ONLY» (ΓΙΑ ΑΕΡΟΣΚΑΦΗ ΜΕΤΑΦΟΡΑΣ ΕΜΠΟΡΕΥΜΑΤΩΝ ΜΟΝΟ).
3. Τα φιαλίδια πρέπει να αποστέλλονται σε συσκευασία 4G πιστοποιημένη από τα Ηνωμένα Έθνη (UN) για οποιαδήποτε ποσότητα εντός αεροσκάφους. (π.χ. κιβώτιο 250 φιαλιδίων διαλύματος ThinPrep® PreservCyt™ ή ισοδύναμο.) Συσκευάστε τα φιαλίδια με τρόπο (προσθέτοντας προστατευτικό υλικό συσκευασίας, όπως απαιτείται) που περιορίζει την κίνηση των μεμονωμένων φιαλιδίων.

4. Η εξαίρεση περιορισμένων ποσοτήτων μπορεί να χρησιμοποιηθεί μόνον εάν η συσκευασία περιέχει μέγιστη καθαρή ποσότητα 2 λίτρων.
5. Δεν απαιτούνται ενδείξεις προδιαγραφών του κατασκευαστή συσκευασίας κατά την αποστολή περιορισμένων ποσοτήτων.
6. Σημειώστε στη συσκευασία την ένδειξη «UN1992, Flammable liquids, toxic, n.o.s., (Methanol Solution), 3, 6.1, PGIII Ltd. Qty» (UN1992, Εύφλεκτα υγρά, τοξικά, χωρίς άλλη προδιαγραφή (διάλυμα μεθανόλης), 3, 6.1, PGIII, Καθαρή ποσότητα).
7. Όταν απαιτείται η σήμανση «Cargo Aircraft Only» (Αεροσκάφος μεταφοράς εμπορευμάτων μόνον), πρέπει να επικολλάται στην ίδια επιφάνεια συσκευασίας και κοντά στις ετικέτες κινδύνου.
8. Ο αποστολέας είναι υπεύθυνος για τη συμπλήρωση της φόρμας «Shipper's Declaration for Dangerous Goods» (Δήλωση αποστολέα για επικίνδυνα αγαθά).

D. Αποστολή του διαλύματος ThinPrep® Cytolyt™ μόνο (όπως από εργαστήριο προς ιατρό)

Χερσαίες αποστολές εσωτερικού:

Το διάλυμα ThinPrep® Cytolyt™ έχει σημείο εξάχνωσης 109 °F. Για χερσαίες αποστολές εσωτερικού μόνον, εύφλεκτο υγρό με σημείο εξάχνωσης μεγαλύτερο ή ίσον με 100 °F που δεν πληροί τον ορισμό οποιασδήποτε άλλης κλάσης κινδύνου μπορεί να ταξινομηθεί εκ νέου ως καύσιμο υγρό. Ως εκ τούτου, το διάλυμα ThinPrep® Cytolyt™ που αποστέλλεται με χερσαία μέσα μεταφοράς, απαλλάσσεται από τις απαιτήσεις των κανονισμών περί Επικίνδυνων Υλικών του Υπουργείου Μεταφορών των ΗΠΑ.

Αεροπορικές αποστολές εσωτερικού:

Κατά την αεροπορική αποστολή διαλύματος ThinPrep® Cytolyt™ ακολουθήστε τις συστάσεις για τις Αεροπορικές αποστολές εσωτερικού για Αποστολή διαλύματος ThinPrep® PreservCyt™ μόνο που βρίσκονται στο τμήμα C του παρόντος εγγράφου.

Διεθνείς χερσαίες και αεροπορικές αποστολές:

Κατά τη χερσαία ή αεροπορική αποστολή διαλύματος ThinPrep® Cytolyt™, ακολουθήστε τις συστάσεις για Διεθνείς χερσαίες ή αεροπορικές αποστολές για την αποστολή διαλύματος ThinPrep® PreservCyt™ μόνο, που βρίσκονται στο τμήμα C του παρόντος εγγράφου.

E. Αποστολή διαλύματος ThinPrep® Cytolyt™ με δείγμα ασθενούς (όπως από ιατρό προς εργαστήριο)

Αποστολές εσωτερικού:

Διάλυμα ThinPrep® Cytolyt™ που περιέχει δείγμα ασθενούς ταξινομείται ως Βιολογική ουσία, Κατηγορία Β. Ακολουθήστε τις συστάσεις στο τμήμα Β του παρόντος εγγράφου.

Διεθνείς αποστολές:

Το διάλυμα ThinPrep® Cytolyt™ που περιέχει δείγμα ασθενούς ταξινομείται ως Βιολογική ουσία, Κατηγορία Β. Ακολουθήστε τις συστάσεις στο τμήμα Α του παρόντος εγγράφου.

Βιβλιογραφία:

- 49 CFR 100 to 185, *Transportation*
- International Air Transport Association's (IATA's) *Dangerous Good Regulations*, 49th Edition, 2008, International Air Transportation Association (IATA)
- International Civil Aviation Organization's (ICAO's) *Technical Instructions for the Safe Transport of Dangerous Goods by Air*

Υποσέλιδα:

1. [Βλ. Packing Instruction \(Οδηγία συσκευασίας\) 650 στο IATA Dangerous Goods Regulations](#) IATA Packing Instruction 650, Pointers on Shipping: Clinical Samples, Diagnostic Specimens, and Environmental Test Samples, Document 30356FE, FedEx

4. Παρασκευή γυναικολογικού δείγματος

4. Παρασκευή γυναικολογικού δείγματος

Κεφάλαιο Τέσσερα

Παρασκευή γυναικολογικού δείγματος

ΕΝΟΤΗΤΑ
A

ΕΙΣΑΓΩΓΗ

Περιλαμβάνει δείγματα κυττάρων από τον εξωτράχηλο και τον ενδοτράχηλο.

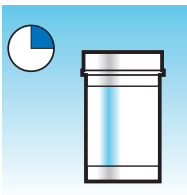
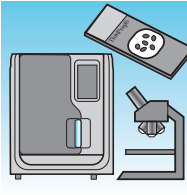
	<p>1. Συλλογή: Τοποθετήστε το δείγμα απευθείας σε φιαλίδιο του διαλύματος PreservCyt™.</p> <p>Σημείωση: Η σωστή τεχνική έκπλυσης της συσκευής συλλογής είναι πολύ σημαντική. Βλ. τις οδηγίες συλλογής δείγματος στις σελίδες 4.3 και 4.4.</p>
	<p>2. Αφήστε το δείγμα να παραμείνει στο διάλυμα PreservCyt για 15 λεπτά</p>
	<p>3. Εκτέλεση στον επεξεργαστή ThinPrep™ Genesis χρησιμοποιώντας τη διαδικασία Πλάκα ή Πλάκα + Μικροπ/τα.</p>



ΠΡΟΕΤΟΙΜΑΣΙΑ ΣΥΛΛΟΓΗΣ

Τεχνικές συλλογής ThinPrep

Η ανίχνευση καρκίνου του τραχήλου της μήτρας και των προδρόμων του, καθώς και η ανίχνευση άλλων γυναικολογικών ανωμαλιών είναι ο πρωταρχικός σκοπός της λήψης δείγματος κυττάρων από τον τράχηλο της μήτρας. Οι παρακάτω οδηγίες αναφέρονται στις οδηγίες του Αμερικανικού Ινστιτούτου Κλινικών και Εργαστηριακών Προτύπων (CLSI), Έγγραφο GP15-A3¹ και προτείνονται κατά τη διαδικασία συλλογής προκειμένου να ληφθούν δείγματα ThinPrep Pap Test (TPPT). Γενικά, οι οδηγίες δηλώνουν ότι είναι σημαντική η λήψη δείγματος που να μην καλύπτεται από αίμα, βλέννα, φλεγμονώδη εκκρίματα ή λιπαντικά.

Πληροφορίες ασθενούς

- Η ασθενής πρέπει να εξετάζεται 2 εβδομάδες μετά την πρώτη μέρα της τελευταίας εμμηνόρρυσιας και να αποφεύγει τον προγραμματισμό του ραντεβού της κατά τη διάρκεια βαριάς έμμηνου ρύσης.²
Παρά το γεγονός ότι το TPPT μειώνει την ασάφεια από αίμα, κλινικές μελέτες έχουν αποδείξει ότι υπερβολικές ποσότητες αίματος μπορεί να μειώσουν την αποτελεσματικότητα της εξέτασης και πιθανώς να οδηγήσουν σε μη ικανοποιητικό αποτέλεσμα.³
- Η ασθενής δεν πρέπει να χρησιμοποιήσει κολπικά φαρμακευτικά σκευάσματα, κολπικά αντισυλληπτικά ή πλύσεις 48 ώρες πριν την εξέταση.

1. Papanicolaou Technique Approved Guidelines (CLSI Document GP15-A3, third edition, 2008)
2. Davey et al. Cervical Cytology Specimen Adequacy: Patient Management Guidelines and Optimizing Specimen Collection. American Society for Colposcopy and Cervical Pathology Journal of Lower Genital Tract Disease, Volume 12, Number 2, 2008, 71-81
3. Lee et al. Comparison of Conventional Papanicolaou Smears and Fluid-Based, Thin-Layer System for Cervical Cancer Screening. Ob Gyn 1997; 90: 278-284.

Προετοιμασία συλλογής δείγματος

- Μπορεί να χρησιμοποιηθεί χλιαρό νερό για να θερμάνει και να λιπάνει το κολπικό ενδοσκόπιο.
- Εάν χρησιμοποιηθεί λιπαντικό λόγω δυσφορίας της ασθενούς ή άλλων συνθηκών, θα πρέπει να χρησιμοποιούνται με φειδώ πηκτώματα λίπανσης χωρίς καρβομερή, τοποθετημένα μόνο στις εξωτερικές πλευρές των πτερυγίων του κολπικού ενδοσκοπίου.

Παρά το γεγονός ότι τα πηκτώματα λίπανσης είναι υδατοδιαλυτά, οι υπερβολικές ποσότητες πηκτώματος μπορεί να μειώσουν την αποτελεσματικότητα της εξέτασης και πιθανώς να οδηγήσουν σε μη ικανοποιητικό αποτέλεσμα.

- Αφαιρέστε την περιττή βλέννα ή άλλα υπάρχοντα εκκρίματα πριν τη λήψη του δείγματος. Η αφαίρεση πρέπει να γίνει απαλά με κυκλική λαβίδα, στην οποία υπάρχει διπλωμένο σφουγγαράκι γάζας.

Η περίσσεια τραχηλικής βλέννας δεν περιέχει σημαντικό κυτταρικό υλικό και όταν είναι παρούσα στο φιαλίδιο δείγματος μπορεί να δώσει αντικειμενοφόρο με μικρή ή καμία παρουσία διαγνωστικού υλικού.

- Αφαιρέστε τα φλεγμονώδη εκκρίματα από το τραχηλικό κανάλι πριν τη λήψη του δείγματος. Αφαιρέστε τοποθετώντας ένα στεγνό κομμάτι γάζας 5 x 5 cm (2 x 2 in.) πάνω στον τράχηλο και απομακρύνοντάς το, αφού έχει απορροφήσει το έκκριμα ή χρησιμοποιώντας μία στεγνή πρωκτική μπατονέτα ή μπατονέτα Scopette™.

Η περίσσεια φλεγμονώδους εκκρίματος ουσιαστικά δεν περιέχει σημαντικό κυτταρικό υλικό και η παρουσία της στο φιαλίδιο δείγματος μπορεί να δώσει αντικειμενοφόρο με μικρή ή καμία παρουσία διαγνωστικού υλικού.

- Ο τράχηλος δεν πρέπει να καθαρίζεται με πλύση με φυσιολογικό ορό, γιατί διαφορετικά μπορεί να προκύψει ένα σχετικά ακυτταρικό δείγμα.
- Το δείγμα πρέπει να λαμβάνεται πριν την τοποθέτηση οξικού οξέος.



ΣΥΛΛΟΓΗ ΔΕΙΓΜΑΤΩΝ

Συλλογή γυναικολογικών δειγμάτων με χρήση της συσκευής τύπου Broom







Οδηγίες προς τον ιατρό/κλινικό προσωπικό για συλλογή γυναικολογικών δειγμάτων.

	<p>1. Πάρτε ένα επαρκές δείγμα από τον τράχηλο χρησιμοποιώντας μια συσκευή τύπου broom. Εισάγετε τις κεντρικές τρίχες της συσκευής τύπου broom στο ενδοτραχηλικό κανάλι αρκετά βαθιά, ώστε να μπορέσουν οι τρίχες μικρότερου μήκους να έρθουν σε πλήρη επαφή με τον εξωτράχηλο. Σπρώξτε ελαφρά και περιστρέψτε τη συσκευή τύπου broom δεξιόστροφα πέντε φορές.</p>
	<p>2. Ξεπλύντε τη συσκευή τύπου broom αμέσως στο φιαλίδιο του διαλύματος PreservCyt σπρώχνοντας τη συσκευή τύπου broom στον πυθμένα του φιαλιδίου 10 φορές, αναγκάζοντας τις τρίχες να απομακρυνθούν μεταξύ τους. Στο τελικό βήμα, αναδεύστε έντονα τη συσκευή τύπου broom για να απελευθερωθεί περισσότερο υλικό. Απορρίψτε τη συσκευή συλλογής.</p>
	<p>3. Σφίξτε το πώμα, έτσι ώστε η γραμμή ροπής στο πώμα να περάσει τη γραμμή ροπής πάνω στο φιαλίδιο.</p>
	<p>4. Καταγράψτε το όνομα και τον αριθμό ταυτότητας αναγνώρισης της ασθενούς στο φιαλίδιο. Καταγράψτε τις πληροφορίες και το ιατρικό ιστορικό της ασθενούς στο έντυπο κυτταρολογικής εξέτασης.</p>
	<p>Σημείωση: Αν το δείγμα πρόκειται να υποβληθεί σε επεξεργασία αμέσως, αφήστε το δείγμα να παραμείνει στο φιαλίδιο διαλύματος PreservCyt για τουλάχιστον 15 λεπτά πριν την επεξεργασία. Αν το δείγμα πρόκειται να αποσταλεί αλλού για επεξεργασία, συνεχίστε στο επόμενο βήμα.</p>
	<p>5. Τοποθετήστε το φιαλίδιο και το έντυπο σε σάκο δειγματος για μεταφορά στο εργαστήριο.</p>

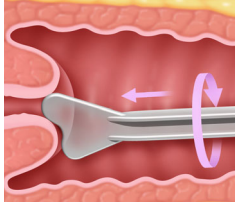
Ανατρέξτε στις οδηγίες που παρέχονται με τη συσκευή συλλογής για τις προειδοποιήσεις, τις αντενδείξεις και τους περιορισμούς που σχετίζονται με τη συλλογή δειγμάτων.

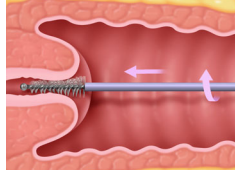

Συλλογή γυναικολογικού δείγματος με χρήση της συσκευής τύπου ενδοτραχηλικής ψήκτρας/σπάτουλας

Οδηγίες προς τον ιατρό/κλινικό προσωπικό για συλλογή γυναικολογικών δειγμάτων.

	<p>1. Πάρτε επαρκές δείγμα από τον εξωτράχηλο χρησιμοποιώντας μια πλαστική σπάτουλα.</p>
	<p>2. Ξεπλύντε τη σπάτουλα όσο γίνεται πιο γρήγορα στο φιαλίδιο του διαλύματος PreservCyt αναδεύοντας έντονα τη σπάτουλα μέσα στο φιαλίδιο 10 φορές. Απορρίψτε τη σπάτουλα.</p>
	<p>3. Πάρτε επαρκές δείγμα από τον ενδοτράχηλο χρησιμοποιώντας μια συσκευή τύπου ενδοτραχηλικής ψήκτρας. Εισάγετε την ψήκτρα στον τράχηλο μέχρι να είναι εκτεθειμένες μόνο οι τελευταίες ίνες. Περιστρέψτε αργά κατά 1/4 ή 1/2 στροφή προς μία κατεύθυνση. ΜΗΝ ΠΕΡΙΣΤΡΕΨΕΤΕ ΥΠΕΡΒΟΛΙΚΑ.</p>
	<p>4. Ξεπλύντε την ψήκτρα όσο γίνεται πιο γρήγορα στο φιαλίδιο του διαλύματος PreservCyt περιστρέφοντας τη συσκευή στο διάλυμα 10 φορές, ενώ ταυτόχρονα την ωθείτε πάνω στο τοίχωμα του φιαλιδίου PreservCyt. Αναδεύστε έντονα για την απελευθέρωση περαιτέρω υλικού. Απορρίψτε τη ψήκτρα.</p>
	<p>5. Σφίξτε το πόμα, έτσι ώστε η γραμμή ροπής στο πόμα να περάσει τη γραμμή ροπής πάνω στο φιαλίδιο.</p>
	<p>6. Καταγράψτε το όνομα και τον αριθμό ταυτότητας αναγνώρισης της ασθενούς στο φιαλίδιο. Καταγράψτε τις πληροφορίες και το ιατρικό ιστορικό της ασθενούς στο έντυπο κυτταρολογικής εξέτασης.</p>

4

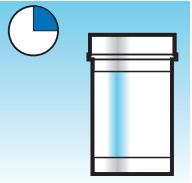
ΠΑΡΑΣΚΕΥΗ ΓΥΝΑΙΚΟΛΟΓΙΚΟΥ ΔΕΙΓΜΑΤΟΣ

	<p>Σημείωση: Αν το δείγμα πρόκειται να υποβληθεί σε επεξεργασία αμέσως, αφήστε το δείγμα να παραμείνει στο φιαλίδιο διαλύματος PreservCyt για τουλάχιστον 15 λεπτά πριν την επεξεργασία.</p> <p>Αν το δείγμα πρόκειται να αποσταλεί αλλού για επεξεργασία, συνεχίστε στο επόμενο βήμα.</p>
	<p>7. Τοποθετήστε το φιαλίδιο και το έντυπο σε σάκο δείγματος για μεταφορά στο εργαστήριο.</p>

Ανατρέξτε στις οδηγίες που παρέχονται με τη συσκευή συλλογής για τις προειδοποιήσεις, τις αντενδείξεις και τους περιορισμούς που σχετίζονται με τη συλλογή δειγμάτων.



ΕΙΔΙΚΕΣ ΠΡΟΦΥΛΑΞΕΙΣ

Διάλυμα PreservCyt

	<p>Μετά τη μεταφορά του δείγματος στο φιαλίδιο διαλύματος PreservCyt, το δείγμα πρέπει να παραμείνει για τουλάχιστον 15 λεπτά πριν την επεξεργασία.</p>
--	---------------------------------------------------------------------------------------------------------------------------------------------------------

Για περισσότερες πληροφορίες σχετικά με το διάλυμα PreservCyt, ανατρέξτε στο Κεφάλαιο 3, «Διαλύματα PreservCyt™ και Cytolyt™».

Παρεμβαλλόμενες ουσίες

Οι Οδηγίες του Ινστιτούτου Κλινικών και Εργαστηριακών Προτύπων (Clinical and Laboratory Standard Institute Guidelines) συνιστούν να μη χρησιμοποιείται λιπαντικό κατά τη διάρκεια του τεστ Pap.¹

Η Αμερικανική Ένωση Μαιευτήρων και Γυναικολόγων (ACOG) συνιστά προσοχή ώστε να μη μολύνεται το δείγμα με λιπαντικό, καθώς αυτό θα μπορούσε να οδηγήσει σε μη ικανοποιητικά αποτελέσματα.² Η σύσταση αυτή εφαρμόζεται τόσο στο συμβατικό τεστ Pap όσο και στις εξετάσεις με τη μέθοδο κυτταρολογίας υγρής φάσης.

Εάν χρησιμοποιείτε πλαστικό ενδοσκόπιο ή σε περιπτώσεις όπου πρέπει να χρησιμοποιηθεί λιπαντικό, φροντίστε να μη μολύνετε τον τράχηλο ή τις συσκευές συλλογής με το λιπαντικό. Μπορεί να χρησιμοποιηθεί μια πολύ μικρή ποσότητα λιπαντικού χωρίς καρβομερή, μόλις αρκετή για τη λεπτή επάλειψη του ενδοσκοπίου με ένα δάκτυλο φορώντας γάντι, αποφεύγοντας το άκρο του ενδοσκοπίου.

Οι Οδηγίες του Ινστιτούτου Κλινικών και Εργαστηριακών Προτύπων (Clinical and Laboratory Standard Institute Guidelines) και η Αμερικανική Ένωση Μαιευτήρων και Γυναικολόγων (ACOG) συνιστούν να μη γίνεται Pap Test κατά τη διάρκεια της εμμηνορρυσίας.¹⁻²

Για δείγματα που πρόκειται να υποβληθούν σε επεξεργασία στον επεξεργαστή ThinPrep, τα λιπαντικά μπορούν να προσκολληθούν στη μεμβράνη του φίλτρου και ενδέχεται να προκαλέσουν περιορισμένη μεταφορά κυττάρων στην αντικειμενοφόρο. Εάν η χρήση λιπαντικού είναι αναπόφευκτη, το λιπαντικό χωρίς καρβομερή πρέπει να χρησιμοποιείται σε ελάχιστες ποσότητες.

1. Papanicolaou Technique Approved Guidelines (CLSI Document GP15-A3, third edition, 2008)

2. ACOG Practice Bulletin, no. 45, August 2003



ΠΑΡΑΣΚΕΥΗ ΓΥΝΑΙΚΟΛΟΓΙΚΟΥ ΔΕΙΓΜΑΤΟΣ

Χειρισμός/Απόρριψη

Χειριστείτε προσεκτικά όλα τα υλικά που περιέχουν χημικές ουσίες, σύμφωνα με τις ασφαλείς εργαστηριακές πρακτικές. Επιπρόσθετες προειδοποιήσεις αναγράφονται στα δοχεία των αντιδραστηρίων, όταν αυτό επιβάλλεται από τη σύστασή τους.

Απορρίψτε το διάλυμα PreservCyt σύμφωνα με τις οδηγίες για απόρριψη επικίνδυνων αποβλήτων του εργαστηρίου σας. Το διάλυμα PreservCyt περιέχει μεθανόλη.



ΕΠΕΞΕΡΓΑΣΙΑ ΔΕΙΓΜΑΤΩΝ

Υλικά που απαιτούνται

Ανατρέξτε στην ενότητα «Υλικά που απαιτούνται» στη σελίδα 1.8 για να βρείτε έναν κατάλογο και εξηγήσεις σχετικά με τα υλικά που απαιτούνται αλλά δεν παρέχονται.

Προετοιμασία δείγματος

- Το γυναικολογικό δείγμα πρέπει να αποθηκεύεται στο διάλυμα PreservCyt αμέσως μετά τη συλλογή.
- Η στάθμη του υγρού στο φιαλίδιο δείγματος PreservCyt πρέπει να βρίσκεται εντός της εσφυρισμένης περιοχής του φιαλιδίου δείγματος.

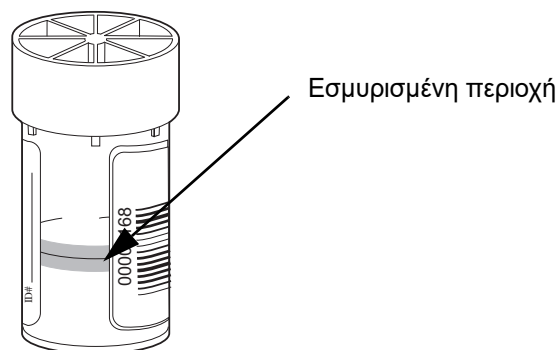

Εικόνα 4-1 Στάθμη υγρού διαλύματος PreservCyt φιαλιδίου δείγματος

- Φυλάξτε το διάλυμα PreservCyt με κυτταρολογικό δείγμα που προορίζεται για τεστ ThinPrep Pap σε θερμοκρασία μεταξύ 15 °C (59 °F) και 30 °C (86 °F) για έως και 6 εβδομάδες.

Εκτέλεση στον επεξεργαστή ThinPrep™ Genesis χρησιμοποιώντας τη διαδικασία Πλάκα ή Πλάκα + Μικροπ/τα.

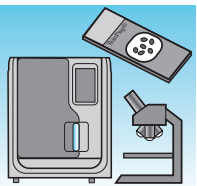
	<p>Ο χειριστής φορτώνει τον επεξεργαστή, επιλέγει τη διαδικασία Πλάκα ή Πλάκα + Μικροπ/τα, και επιλέγει τον τύπο δείγματος GYN (Γυναικολογικό) όπως περιγράφεται στο Κεφάλαιο 7, «Οδηγίες λειτουργίας». Με την ολοκλήρωση της διαδικασίας ο χειριστής σταθεροποιεί και χρωματίζει την αντικειμενοφόρο σύμφωνα με τη διαδικασία στο Κεφάλαιο 10, «Σταθεροποίηση, χρώση και κάλυψη με καλυπτρίδα».</p>
-----------------------------------------------------------------------------------	------------------------------------------------------------------------------------------------------------------------------------------------------------------------------------------------------------------------------------------------------------------------------------------------------------------------------------------------------------------------------------------------------

Σταθερότητα

Φυλάξτε το διάλυμα PreservCyt με κυτταρολογικό δείγμα που προορίζεται για τεστ Pap ThinPrep σε θερμοκρασία μεταξύ 15 °C (59 °F) και 30 °C (86 °F) για έως και 6 εβδομάδες.

ΕΝΟΤΗΤΑ
ΣΤ

ΑΝΤΙΜΕΤΩΠΙΣΗ ΠΡΟΒΛΗΜΑΤΩΝ ΚΑΤΑ ΤΗΝ ΕΠΕΞΕΡΓΑΣΙΑ ΔΕΙΓΜΑΤΩΝ

Επανεπεξεργασία φιαλιδίου δείγματος ThinPrep Pap test μετά από μη ικανοποιητικό αποτέλεσμα σε αντικειμενοφόρο

Το εργαστηριακό προσωπικό μπορεί να υποβάλλει σε επανεπεξεργασία τα δείγματα ThinPrep Pap test σε περίπτωση που οι αντικειμενοφόροι έχουν ερμηνευθεί ως ανεπαρκείς («Μη ικανοποιητικό για αξιολόγηση») για διάγνωση μετά τη διαλογή του κυτταροτεχνολόγου. Για τη σωστή επανεπεξεργασία αυτών των δειγμάτων, πρέπει να ακολουθούνται οι παρακάτω οδηγίες:

Σημείωση: Για ένα δείγμα που θα χρησιμοποιηθεί σε αντικειμενοφόρο μικροσκοπίου, η επανεπεξεργασία ενός δείγματος ThinPrep Pap test μπορεί να πραγματοποιηθεί μόνο μία φορά.

Σημείωση: Πρέπει να ακολουθούνται σωστές εργαστηριακές πρακτικές ώστε να αποφεύγεται η μόλυνση του φιαλιδίου δείγματος του διαλύματος PreservCyt.

Αφαίρεση μικροποσότητας αφού ένα δείγμα που έχει υποβληθεί σε επεξεργασία δεν έχει επικυρωθεί στον επεξεργαστή ThinPrep Genesis.

4

ΠΑΡΑΣΚΕΥΗ ΓΥΝΑΙΚΟΛΟΓΙΚΟΥ ΔΕΙΓΜΑΤΟΣ

Πρωτόκολλο επανεπεξεργασίας

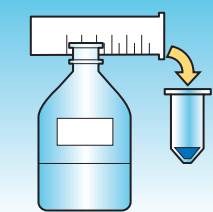
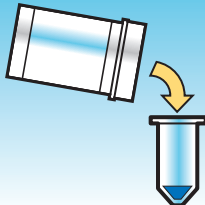
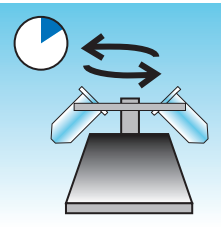
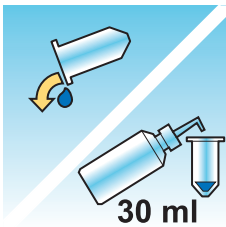
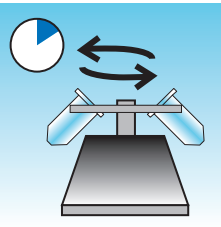
	<p>1 Παρασκευάστε διάλυμα πλύσης σε επαρκή όγκο για την προσθήκη 30 ml σε κάθε δείγμα ThinPrep Pap test υπό επανεπεξεργασία. Το διάλυμα πλύσης παρασκευάζεται αναμειγνύοντας 9 μέρη διαλύματος CytoLyt με 1 μέρος κρυσταλλικού οξικού οξέος.</p>
	<p>2 Πριν την εκτέλεση αυτού του βήματος, διασφαλίστε ότι υπάρχει επαρκής όγκος στο δείγμα ThinPrep Pap test για τη λήψη ιζήματος μετά τη φυγοκέντρηση. Αδειάστε το περιεχόμενο του δείγματος ThinPrep Pap test σε ένα σωλήνα φυγοκέντρησης κατάλληλα σημασμένο για τη διατήρηση της αλυσίδας παρακολούθησης. Φυλάξτε το φιαλίδιο.</p>
	<p>3 Ιζηματοποιήστε το περιεχόμενο του σωλήνα φυγοκέντρησης μέσω φυγοκέντρησης σε 1.200 x g για 5 λεπτά.</p> <p>Σημείωση: Όταν ολοκληρωθεί η φυγοκέντρηση, το κυτταρικό ίζημα πρέπει να είναι καλά ορατό, αλλά τα κύτταρα μπορεί να μην είναι ιδιαίτερος συγκεντρωμένα (το ίζημα μπορεί να έχει «αφράτη» εμφάνιση).</p>
 <p>30 ml</p>	<p>4</p> <ol style="list-style-type: none"> Αδειάστε προσεκτικά το υπερκείμενο υγρό από το σωλήνα φυγοκέντρησης για να αποφύγετε την απώλεια κυττάρων. Απορρίψτε το προϊόν σύμφωνα με τους τοπικούς κανονισμούς. Στροβιλίστε για λίγο το σωλήνα φυγοκέντρησης. Ρίξτε 30 ml διαλύματος CytoLyt και μίγματος 10% παγόμορφου οξικού οξέος στο σωλήνα της φυγοκέντρησης και καλύψτε καλά. Αναστρέψτε το σωλήνα φυγοκέντρησης με το χέρι αρκετές φορές για να αναμείξετε.
	<p>5 Ιζηματοποιήστε ξανά τα κύτταρα μέσω φυγοκέντρησης – 1.200 x g για 5 λεπτά.</p>

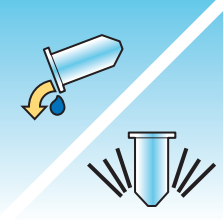
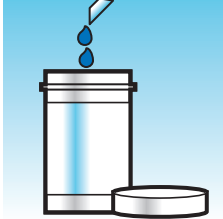
	<p>6</p> <p>α. Αδειάστε προσεκτικά το υπερκείμενο υγρό από το σωλήνα φυγοκέντρησης για να αποφύγετε την απώλεια κυττάρων. Απορρίψτε το προϊόν σύμφωνα με τους τοπικούς κανονισμούς.</p> <p>β. Στροβιλίστε για λίγο το σωλήνα φυγοκέντρησης.</p>
	<p>7</p> <p>α. Χρησιμοποιώντας τις ενδείξεις όγκου στον σωλήνα φυγοκέντρησης, αδειάστε την απαραίτητη ποσότητα μη χρησιμοποιημένου (δηλ. που να μην περιέχει δείγματα ασθενούς) διαλύματος PreservCyt στα κύτταρα και γεμίστε μέχρι τον τελικό όγκο των 20 ml. Κλείστε καλά με το πόμα.</p> <p>β. Αναστρέψτε το σωλήνα φυγοκέντρησης αρκετές φορές για να αναμειξείτε και μεταφέρετε το δείγμα πίσω στο φιαλίδιο δείγματος που είχατε φυλάξει.</p>
	<p>8</p> <p>Επεξεργαστείτε το δείγμα χρησιμοποιώντας έναν επεξεργαστή ThinPrep Genesis σύμφωνα με τη διαδικασία για γυναικολογικά δείγματα. Αξιολογήστε την αντικειμενοφόρο που προκύπτει σύμφωνα με το <i>The Bethesda System for Reporting Cervical Cytology (Σύστημα Bethesda για την Αναφορά Κυτταρολογίας Τραχήλου της Μήτρας)</i>. Εάν μετά την επανεπεξεργασία τα αρνητικά αποτελέσματα ενός δείγματος δεν ταιριάζουν με την κλινική εικόνα, ενδέχεται να είναι απαραίτητο και νέο δείγμα.</p>



ΠΑΡΑΣΚΕΥΗ ΓΥΝΑΙΚΟΛΟΓΙΚΟΥ ΔΕΙΓΜΑΤΟΣ

Αυτή η σελίδα είναι σκόπιμα κενή.

5. Παρασκευή μη
γυναικολογικού δείγματος

5. Παρασκευή μη
γυναικολογικού δείγματος

Κεφάλαιο Πέντε

Παρασκευή μη γυναικολογικού δείγματος



ΕΙΣΑΓΩΓΗ

Το κεφάλαιο αυτό παρέχει οδηγίες για την παρασκευή μη γυναικολογικών (non-gyn) δειγμάτων και την παρασκευή αντικειμενοφόρων με το σύστημα ThinPrep™ Genesis. Τα μη γυναικολογικά δείγματα περιλαμβάνουν, μεταξύ άλλων: αναρροφήματα με λεπτές βελόνες, ούρα, εκχύσεις, πτύελα, δείγματα από την αναπνευστική οδό, τη γαστρεντερική οδό, κ.λπ.

Για καλύτερα αποτελέσματα, ακολουθήστε προσεκτικά τις οδηγίες που παρέχονται στο παρόν κεφάλαιο. Επειδή υπάρχει βιολογική μεταβλητότητα μεταξύ των δειγμάτων και μεταβλητότητα στις μεθόδους συλλογής, η τυπική επεξεργασία είναι πιθανόν να μην αποδίδει ικανοποιητικό και ομοιόμορφα καταναμημένο παρασκεύασμα στην πρώτη αντικειμενοφόρο. Το κεφάλαιο αυτό περιέχει οδηγίες σχετικά με την αντιμετώπιση προβλημάτων για περαιτέρω επεξεργασία δειγμάτων για τη λήψη παρασκευασμάτων καλύτερης ποιότητας σε επόμενες αντικειμενοφόρους στις περιπτώσεις αυτές. Το κεφάλαιο αυτό παρέχει μια συνοπτική παρουσίαση των μεθόδων συλλογής δειγμάτων και τις κατάλληλες διαδικασίες για την καθεμία.

Για τη δημιουργία παρασκευάσματος για δείγματα ThinPrep UroCyte™ ανατρέξτε στην ενότητα «Δείγματα ούρων για την ανάλυση Vysis™ UroVysion» στη σελίδα 5.22. Η αντιμετώπιση προβλημάτων στην παρασκευή δειγμάτων όπως περιγράφεται στην ενότητα «Αντιμετώπιση προβλημάτων στην παρασκευή δειγμάτων» στη σελίδα 5.24 δεν έχει αξιολογηθεί για δείγματα ThinPrep UroCyte.



ΠΑΡΑΣΚΕΥΗ ΜΗ ΓΥΝΑΙΚΟΛΟΓΙΚΟΥ ΔΕΙΓΜΑΤΟΣ

ΕΝΟΤΗΤΑ B

ΠΕΡΙΕΧΟΜΕΝΑ

Το κεφάλαιο αυτό χωρίζεται στις παρακάτω πέντε κύριες ενότητες και αρκετές υπο-ενότητες:

ΕΝΟΤΗΤΑ Γ: Απαιτούμενα υλικά

ΕΝΟΤΗΤΑ Δ: Λεπτομέρειες βημάτων παρασκευής μη γυναικολογικών δειγμάτων

ΕΝΟΤΗΤΑ Δ-1: Συλλογή

ΕΝΟΤΗΤΑ Δ-2: Συμπύκνωση με φυγοκέντρηση — 600 g για 10 λεπτά

ΕΝΟΤΗΤΑ Δ-3: Αδειάστε το υπερκείμενο και αναδεύστε σε συσκευή Vortex προκειμένου να εναιωρήσετε εκ νέου το κυτταρικό ίζημα

ΕΝΟΤΗΤΑ Δ-4: Αξιολογήστε την εμφάνιση του κυτταρικού ιζήματος

ΕΝΟΤΗΤΑ Δ-5: Προσθέστε δείγματα σε φιαλίδιο διαλύματος PreservCyt™

ΕΝΟΤΗΤΑ Δ-6: Αφήστε το δείγμα στο διάλυμα PreservCyt για 15 λεπτά

ΕΝΟΤΗΤΑ Δ-7: Εκτέλεση στον επεξεργαστή ThinPrep™ Genesis. Σταθεροποίηση, χρώση και αξιολόγηση

ΕΝΟΤΗΤΑ Δ-8: Μηχανική ανάδευση

ΕΝΟΤΗΤΑ Δ-9: Διάλυμα πλύσης CytoLyt™

ΕΝΟΤΗΤΑ Ε: Συστάσεις παρασκευής δειγμάτων

ΕΝΟΤΗΤΑ Ε-1: Αναρροφήματα με λεπτές βελόνες

ΕΝΟΤΗΤΑ Ε-2: Βλεννώδη δείγματα

ΕΝΟΤΗΤΑ Ε-3: Σωματικά υγρά

ΕΝΟΤΗΤΑ Ε-4: Άλλοι τύποι δειγμάτων

ΕΝΟΤΗΤΑ ΣΤ: Δείγματα ούρων για την ανάλυση Vysis™ UroVysion

ΕΝΟΤΗΤΑ Ζ: Αντιμετώπιση προβλημάτων στην παρασκευή δειγμάτων



ΥΛΙΚΑ ΠΟΥ ΑΠΑΙΤΟΥΝΤΑΙ

Για την εκτέλεση περαιτέρω εξετάσεων σε μια μικροποσότητα που αφαιρέθηκε από το δείγμα ασθενούς από τον επεξεργαστή ThinPrep Genesis, μπορεί να απαιτούνται πρόσθετα υλικά. Ακολουθήστε τις οδηγίες που παρέχονται από τον κατασκευαστή της συγκεκριμένης δοκιμασίας για πληροφορίες που περιγράφουν οποιεσδήποτε περαιτέρω εξετάσεις.

Τα ακόλουθα υλικά απαιτούνται για την παρασκευή αντικειμενοφόρων μη γυναικολογικών δειγμάτων στον επεξεργαστή ThinPrep Genesis.

Από την Hologic:

- Διάλυμα CytoLyt
Σωλήνες CytoLyt
Κύπελλα CytoLyt
Φιάλες CytoLyt (σε μεγάλες ποσότητες)
- Διάλυμα PreservCyt
Φιαλίδια PreservCyt
Φιάλες PreservCyt (σε μεγάλες ποσότητες)
- Μη γυναικολογικά φίλτρα ThinPrep (μπλε)
- Φίλτρο ThinPrep UroCyte™ (κίτρινο) για δείγματα ούρων (συμπεριλαμβανομένων δειγμάτων ούρων της ανάλυσης UroVysion)
- Αντικειμενοφόροι μικροσκοπίου ThinPrep UroCyte για δείγματα ούρων (συμπεριλαμβανομένων δειγμάτων ούρων της ανάλυσης UroVysion)
- Φιαλίδια PreservCyt ThinPrep UroCyte για δείγματα ούρων (συμπεριλαμβανομένων δειγμάτων ούρων της ανάλυσης UroVysion)
- Μη γυναικολογικές αντικειμενοφόροι μικροσκοπίου ThinPrep
- Επεξεργαστής ThinPrep Genesis
- Μηχάνημα ανάδευσης (Vortex)

Σημείωση: Ανατρέξτε στο Πληροφορίες παραγγελιών Εγχειρίδιο χειριστή του επεξεργαστή ThinPrep™ Genesis™ για περισσότερες πληροφορίες σχετικά με τα αναλώσιμα και διαλύματα από την Hologic.

Από άλλους προμηθευτές:

- Φυγόκεντρος χωρητικότητας 50 ml (καλάθι ελεύθερης αιώρησης)
- Σωλήνες φυγοκέντρωσης, 50 ml
- Πλαστικές πιπέττες μεταφοράς, 1 ml
- Εξισοροπημένα διαλύματα ηλεκτρολυτών

5

ΠΑΡΑΣΚΕΥΗ ΜΗ ΓΥΝΑΙΚΟΛΟΓΙΚΟΥ ΔΕΙΓΜΑΤΟΣ

- Σύστημα χρώσης αντικειμενοφόρων και αντιδραστήρια
- Πρότυπο εργαστηριακό σταθεροποιητικό
- Καλυπτρίδες και υλικό κάλυψης
- Αντιπηκτικό για αναρροφήματα βελόνων
- Αναμικτήρας (προαιρετικά)
- Κρυσταλλικό οξικό οξύ (μόνο για αντιμετώπιση προβλημάτων)
- Φυσιολογικός ορός (μόνο για αντιμετώπιση προβλημάτων)
- DiThioThreitol (DTT, προαιρετικά, μόνο σε βλενώδη δείγματα)



ΛΕΠΤΟΜΕΡΕΙΕΣ ΒΗΜΑΤΩΝ ΠΑΡΑΣΚΕΥΗΣ ΜΗ ΓΥΝΑΙΚΟΛΟΓΙΚΩΝ ΔΕΙΓΜΑΤΩΝ

Τα παρακάτω βήματα είναι κοινά για την παρασκευή μη γυναικολογικών δειγμάτων με τον επεξεργαστή ThinPrep Genesis. Κάθε βήμα επεξηγείται λεπτομερώς στις ακόλουθες ενότητες.

ΠΡΟΕΙΔΟΠΟΙΗΣΗ: Μην υποβάλλετε σε επεξεργασία δείγμα εγκεφαλονωτιαίου υγρού (CSF) ή άλλο τύπο δείγματος, για το οποίο υπάρχει υποψία ότι έχει τη δυνατότητα να μολύνει με πρίον (PrP^{sc}), που προέρχεται από ένα άτομο με TSE, όπως νόσο Creutzfeld-Jakob, στον επεξεργαστή ThinPrep. Ένας επεξεργαστής που έχει μολυνθεί με TSE δεν μπορεί να απολυμανθεί αποτελεσματικά και συνεπώς πρέπει να απορριφθεί για να αποφευχθεί το ενδεχόμενο βλάβης των χρηστών του επεξεργαστή ή του προσωπικού τεχνικής υποστήριξης.

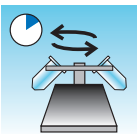
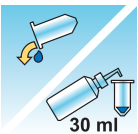
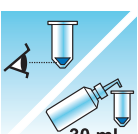
	Δ-1. Συλλογή
	Δ-2. Συμπύκνωση με φυγοκέντρηση — 600 g για 10 λεπτά
	Δ-3. Αδειάστε το υπερκείμενο και αναδεύστε σε συσκευή Vortex για να εναιωρήσετε εκ νέου το κυτταρικό ίζημα
	Δ-4. Αξιολογήστε την εμφάνιση του κυτταρικού ιζήματος Ανατρέξτε στη σελίδα 5.11.

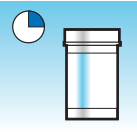
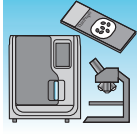
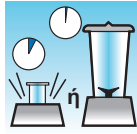
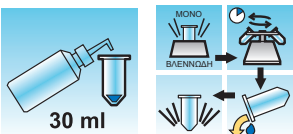
	<p>Δ-5. Προσθέστε την κατάλληλη ποσότητα δείγματος στο φιαλίδιο διαλύματος PreservCyt Ανατρέξτε στη σελίδα 5.12.</p>
	<p>Δ-6. Αφήστε το δείγμα στο διάλυμα PreservCyt για 15 λεπτά</p>
	<p>Δ-7. Εκτέλεση στον επεξεργαστή ThinPrep™ Genesis χρησιμοποιώντας τη διαδικασία Πλάκα ή Πλάκα + Μικροπ/τα. Σταθεροποίηση, χρώση και αξιολόγηση</p>
	<p>D-8. Μηχανική ανάδευση (μόνο σε βλεννώδη δείγματα, προαιρετικά)</p>
	<p>D-9. Διάλυμα πλύσης CytoLyt (Μερικά δείγματα δεν απαιτούν πλύση με CytoLyt. Ανατρέξτε στο ειδικό πρωτόκολλο παρασκευής δείγματος.)</p>

ΕΝΟΤΗΤΑ
Δ-1

ΣΥΛΛΟΓΗ

Σημείωση: Ο επεξεργαστής ThinPrep™ Genesis είναι σχεδιασμένος για να χρησιμοποιείται με το διάλυμα PreservCyt™. Μη χρησιμοποιήσετε σε αυτόν κανένα άλλο μέσο συλλογής ή διάλυμα συντήρησης.

Τα δείγματα που πρόκειται να υποβληθούν σε επεξεργασία στον Επεξεργαστή ThinPrep θα φτάσουν στο εργαστήριο είτε νωπά ή σε διάλυμα CytoLyt. Υπάρχουν προτιμώμενες μέθοδοι συλλογής για διαφορετικούς τύπους δειγμάτων. Η ενότητα αυτή περιγράφει τη συνιστώμενη από την Hologic διαδικασία, καθώς και εναλλακτικές μεθόδους συλλογής.

ΠΡΟΕΙΔΟΠΟΙΗΣΗ: Για πλύσεις και καθαρισμούς, μην εκθέτετε τον ασθενή σε διάλυμα CytoLyt.

5

ΠΑΡΑΣΚΕΥΗ ΜΗ ΓΥΝΑΙΚΟΛΟΓΙΚΟΥ ΔΕΙΓΜΑΤΟΣ



Δείγματα από αναρροφήματα με λεπτές βελόνες:

Η βέλτιστη τεχνική συλλογής για FNA (αναρροφήματα με λεπτές βελόνες) είναι να εναποθέσετε και να ξεπλύνετε ολόκληρο το δείγμα σε σωλήνα φυγοκέντρησης που περιέχει 30 ml διαλύματος CytoLyt. Μια δευτερεύουσα μέθοδος θα ήταν να συλλέξετε το δείγμα σε εξισορροπημένο διάλυμα ηλεκτρολυτών, όπως τα ενέσιμα διαλύματα Polysol™ ή Plasma-Lyte™.

Σημείωση: Είναι δυνατόν να χρειάζονται απευθείας επιχρίσματα για ακτινολογικά καθοδηγούμενα FNA (αναρροφήματα με λεπτές βελόνες) όταν απαιτείται γρήγορη ανάλυση της επάρκειας των δειγμάτων.



Βλεννώδη δείγματα:

Βλεννώδη δείγματα συλλέγονται με τον καλύτερο τρόπο στο διάλυμα CytoLyt. Αν συλλέγονται νωπά, το διάλυμα CytoLyt θα πρέπει να προστεθεί όσο το δυνατόν συντομότερα. Η έγκαιρη προσθήκη του διαλύματος CytoLyt διατηρεί το δείγμα και ξεκινά την επεξεργασία διαχωρισμού βλέννας.

Μεγάλος όγκος νωπών βλεννώδων δειγμάτων (μεγαλύτερος των 20 ml) θα πρέπει να συμπυκνωθεί πριν την προσθήκη του διαλύματος CytoLyt στο δείγμα.



Ρευστά δείγματα:

Η προτιμώμενη μέθοδος για την παρασκευή ρευστών δειγμάτων (ουροφόρος οδός, εκχύσεις, αρθρικά και κυστικά υγρά) είναι να συμπυκνώσετε τα νωπά δείγματα πριν την οποιαδήποτε προσθήκη διαλύματος CytoLyt. Αν αυτό δεν είναι δυνατό και τα δείγματα πρέπει να διατηρηθούν για μεταφορά στο εργαστήριο, συλλέξτε τα δείγματα σε διάλυμα CytoLyt.

Το διάλυμα CytoLyt που προστίθεται απευθείας σε υγρά με υψηλά επίπεδα πρωτεϊνών είναι πιθανόν να παράγει κάποιο βαθμό καθίζησης πρωτεΐνης.

Σημείωση: Η συλλογή υγρών στο διάλυμα CytoLyt θεωρείται μόνο βήμα συλλογής και όχι βήμα πλύσης. Βλ. «Διάλυμα πλύσης CytoLyt» στη σελίδα 5.15, στην παρούσα ενότητα για περισσότερες λεπτομέρειες.

Η ποσότητα των ρευστών δειγμάτων μπορεί να ποικίλλει εκτεταμένα από λιγότερο του 1 ml ως 1.000 ml και περισσότερο. Κάθε εργαστήριο πρέπει να ακολουθεί τη δική του διαδικασία για τον καθορισμό της ποσότητας δείγματος που χρησιμοποιείται στην επεξεργασία. Αν χρησιμοποιείται πάνω από ένας σωλήνας φυγοκέντρησης, τα ιζήματα κυττάρων μπορεί να συνδυαστούν μετά το άδειασμα του υπερκειμένου.



Άλλοι τύποι δειγμάτων:

Για άλλους τύπους δειγμάτων που λαμβάνονται σε διάλυμα PreservCyt™, όπως ψήκτρες και αποξέσεις, το δείγμα είναι έτοιμο να εκτελεστεί στον επεξεργαστή ThinPrep™ Genesis.

Για άλλους τύπους δειγμάτων που λαμβάνονται σε διάλυμα CytoLyt, ακολουθήστε το πρωτόκολλο για δείγματα FNA. Βλ. «Αναρροφήματα με λεπτές βελόνες (FNA)» στη σελίδα 5.16.

Άλλα μέσα συλλογής:

Σε περιπτώσεις που το διάλυμα CytoLyt αντενδείκνυται, εξισορροπημένα διαλύματα ηλεκτρολύτη, όπως το Plasma-Lyte και Polysol, μπορούν να χρησιμοποιηθούν ως μέσα συλλογής για δείγματα των οποίων η επεξεργασία θα γίνει στον επεξεργαστή ThinPrep™ Genesis™. Τα διαλύματα αυτά χρησιμοποιούνται αρχικά ως μέσα για πλύσεις και καθαρισμούς που έρχονται σε επαφή με την ασθενή.

Μη συνιστώμενα μέσα συλλογής:

Η Hologic δεν συνιστά τη χρήση των ακόλουθων διαλυμάτων συλλογής με το Σύστημα ThinPrep. Η χρήση των διαλυμάτων αυτών θα δώσει υποβέλτιστα αποτελέσματα:

- Sacomanno και άλλα διαλύματα που περιέχουν carbowax
- Αλκοόλη
- Mucollexx™
- Φυσιολογικός ορός
- Μέσα καλλιέργειας, διάλυμα RPMI
- PBS
- Διαλύματα που περιέχουν φορμαλίνη

Τα δείγματα *πρέπει* να φυγοκεντρηθούν και να πλυθούν σε διάλυμα CytoLyt™ και να μεταφερθούν σε διάλυμα PreservCyt™ προτού υποβληθούν σε επεξεργασία στον επεξεργαστή ThinPrep Genesis.

Ανατρέξτε στην ενότητα «Διάλυμα πλύσης CytoLyt» στη σελίδα 5.15 για οδηγίες πλύσης με το διάλυμα CytoLyt.

Σημείωση: Βλ. Κεφάλαιο 3, «Διαλύματα PreservCyt™ και CytoLyt™» για περισσότερες πληροφορίες σχετικά με το διάλυμα CytoLyt.

ΠΡΟΕΙΔΟΠΟΙΗΣΗ: Το διάλυμα CytoLyt είναι δηλητήριο (περιέχει μεθανόλη) και δεν πρέπει ποτέ να έρχεται σε απευθείας επαφή με την ασθενή.

5

ΠΑΡΑΣΚΕΥΗ ΜΗ ΓΥΝΑΙΚΟΛΟΓΙΚΟΥ ΔΕΙΓΜΑΤΟΣ

ΕΝΟΤΗΤΑ
Δ-2

ΣΥΜΠΥΚΝΩΣΗ ΜΕ ΦΥΓΟΚΕΝΤΡΗΣΗ – 600 G ΓΙΑ 10 ΛΕΠΤΑ

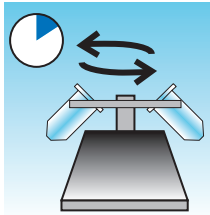

Ο σκοπός της διαδικασίας αυτής είναι να συμπυκνώσει το κυτταρικό υλικό με σκοπό να διαχωρίσει το(α) κυτταρικό(ά) συστατικό(ά) από το υπερκείμενο. Το βήμα αυτό πραγματοποιείται με νωπά δείγματα και μετά την προσθήκη διαλύματος CytoLyt. Όταν καθορίζεται στο πρωτόκολλο, φυγοκεντρήστε δείγματα σε 600 φορές κανονική βαρύτητα (600 g) επί 10 λεπτά για να αναγκάσετε τα κύτταρα που βρίσκονται στο διάλυμα να σχηματίσουν ίζημα στο κάτω μέρος του σωλήνα φυγοκέντρωσης.

Ρυθμίστε τη φυγόκεντρο στον κατά προσέγγιση αριθμό περιστροφών ανά λεπτό (rpm) για να περιστρέψετε τα κύτταρα σε 600 g.

Ακολουθήστε τα βήματα αυτά για να καθορίσετε τη σωστή ρύθμιση για τη φυγόκεντρό σας:

Προσοχή: Ελέγξτε τη μορφολογία κυττάρων σε μη κρίσιμα πειραματικά δείγματα πριν προβείτε σε οποιεσδήποτε αλλαγές στη δική σας επεξεργασία φυγοκέντρωσης.

Σημείωση: Δεν συνιστάται η χρήση φυγόκεντρων σταθερής γωνίας.

Μετρήστε το μήκος του ρότορα της φυγοκέντρου σας

Χρησιμοποιήστε ένα υποδεκάμετρο εκατοστών για να μετρήσετε την ακτίνα της φυγοκέντρου σας, την απόσταση από το κέντρο του ρότορα ως τον πυθμένα του κάδου που εκτείνεται οριζόντια, όπως φαίνεται στην Εικόνα 5-1.

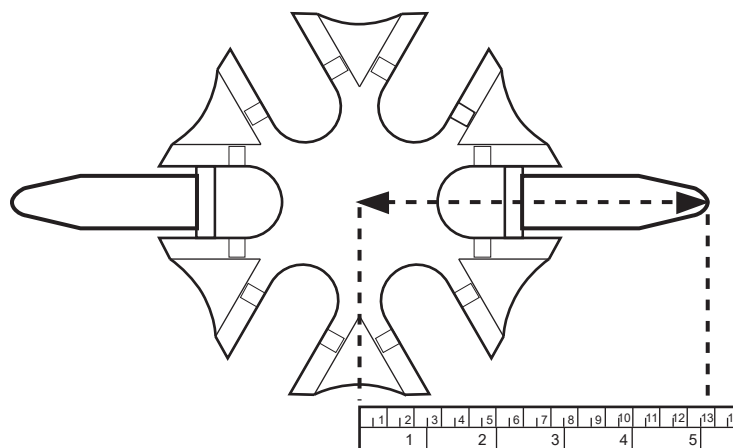

Εικόνα 5-1 Μέτρηση της φυγοκέντρου

Καθορισμός της σωστής ταχύτητας φυγοκέντρου

Ανατρέξτε στο διάγραμμα στην Εικόνα 5-2. Βρείτε την ακτίνα της φυγοκέντρου σας στην πρώτη στήλη στην Εικόνα 5-2. Σχεδιάστε μια γραμμή που διέρχεται από την τιμή της ακτίνας διαμέσου της στήλης βαρύτητας 600 (g) και καταλήγει στη στήλη rpm. Διαβάστε την τιμή rpm από την ευθεία ακμή, όπως φαίνεται στην Εικόνα 5-2. Λειτουργήστε τη φυγόκεντρό σας σε αυτήν την ταχύτητα για να επιτύχετε δύναμη 600 g στα δείγματά σας.

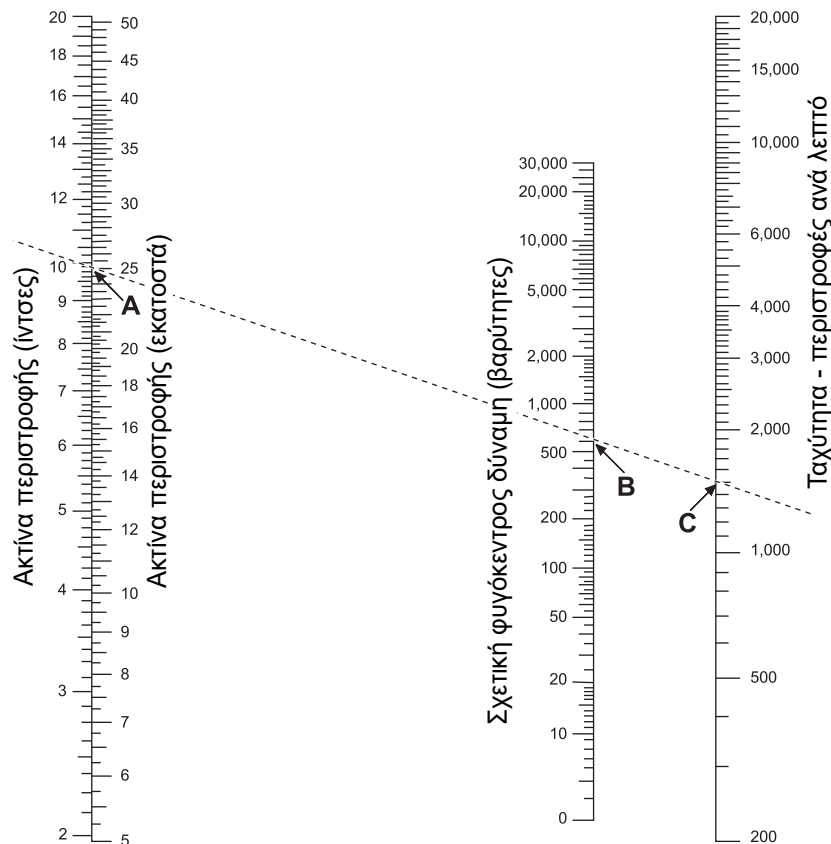

Εικόνα 5-2 Καθορίζοντας τη σωστή ταχύτητα φυγοκέντρου

Για να μειώσετε το χρόνο που απαιτείται για το βήμα φυγοκέντρωσης, λειτουργήστε τη φυγόκεντρό σας στα 1.200 g επί 5 λεπτά.

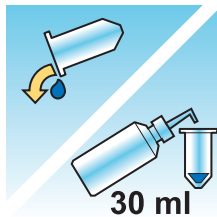
ΕΝΟΤΗΤΑ
Δ-3**ΑΔΕΙΑΣΤΕ ΤΟ ΥΠΕΡΚΕΙΜΕΝΟ ΚΑΙ ΑΝΑΔΕΥΣΤΕ ΣΕ ΣΥΣΚΕΥΗ
VORTEX ΓΙΑ ΝΑ ΕΝΑΙΩΡΗΣΕΤΕ ΕΚ ΝΕΟΥ ΤΟ ΚΥΤΤΑΡΙΚΟ ΙΖΗΜΑ**

Αδειάστε το υπερκείμενο εντελώς για να συμπυκνώσετε αποτελεσματικά το δείγμα. Για να το κάνετε αυτό, αναστρέψτε τον σωλήνα φυγοκέντρησης κατά 180 μοίρες με μία απαλή κίνηση, αδειάστε όλο το υπερκείμενο και κατόπιν επαναφέρετε τον σωλήνα στην αρχική του θέση, όπως φαίνεται στην Εικόνα 5-3.¹ Παρατηρήστε το κυτταρικό ίζημα κατά την αναστροφή για να αποφύγετε τυχαία απώλεια του κυτταρικού υλικού.

Προσοχή: Αν αποτύχετε να αδειάσετε εντελώς το υπερκείμενο είναι πιθανόν να παραχθεί αραιό δείγμα και μη ικανοποιητική ποιότητα αντικειμενοφόρου εξαιτίας της αραιώσης του κυτταρικού ιζήματος.

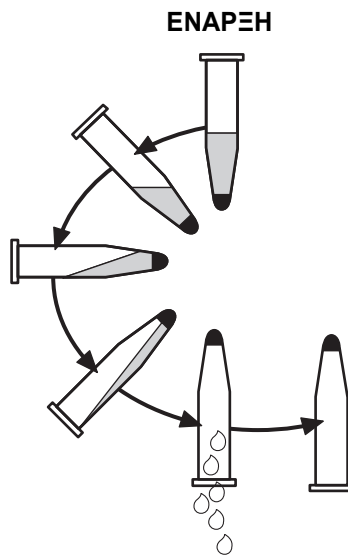

Εικόνα 5-3 Αδειασμα του υπερκειμένου

Αφού αδειάσετε το υπερκείμενο, τοποθετήστε τον σωλήνα φυγοκέντρησης σε συσκευή vortex και αναδεύστε το κυτταρικό ίζημα επί 3 δευτερόλεπτα. Χειροκίνητη ανάδευση μπορεί να επιτευχθεί μεταφέροντας το ίζημα παλινδρομικά με πλαστική πιπέτα. Ο σκοπός της ανάδευσης αυτής είναι να τυχαιοποιήσει το κυτταρικό ίζημα πριν τη μεταφορά στο φιαλίδιο διαλύματος PreservCyt και να βελτιώσει τα αποτελέσματα της διαδικασίας πλύσης του διαλύματος CytoLyt.

1. Ανατρέξτε στο Bales, CE, and Durfee, GR. *Cytologic Techniques* in Koss, L. ed. *Diagnostic Cytology and its Histopathologic Basis*. 3rd Edition. Philadelphia: JB Lippincott. Vol. II: pp. 1187–12600 για λεπτομέρειες.

ΕΝΟΤΗΤΑ
Δ-4

ΑΞΙΟΛΟΓΗΣΤΕ ΤΗΝ ΕΜΦΑΝΙΣΗ ΤΟΥ ΚΥΤΤΑΡΙΚΟΥ ΙΖΗΜΑΤΟΣ

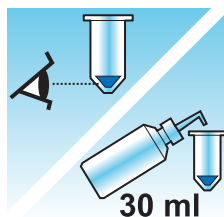

Εμφάνιση κυτταρικού ίζηματος	Διαδικασία
Το κυτταρικό ίζημα είναι λευκό, ανοιχτό ροζ, καφέ ή δεν είναι ορατό.	<p>Προσθέστε δείγματα στο φιαλίδιο διαλύματος PreservCyt.</p> <p>Βλ. «Προσθέστε δείγματα στο φιαλίδιο διαλύματος PreservCyt» στη σελίδα 5.12.</p>
Το κυτταρικό ίζημα είναι ευκρινώς κόκκινο ή καφέ, υποδεικνύοντας την παρουσία αίματος.	<p>Διάλυμα πλύσης CytoLyt</p> <p>Βλ. «Διάλυμα πλύσης CytoLyt» στη σελίδα 5.15.</p> <ul style="list-style-type: none"> • Προσθέστε 30 ml διαλύματος CytoLyt • Συμπυκνώστε με φυγοκέντρηση • Αδειάστε το υπερκείμενο και αναδεύστε σε συσκευή Vortex για να εναιωρήσετε εκ νέου το κυτταρικό ίζημα
<p>Το κυτταρικό ίζημα είναι βλεννώδες (όχι σε υγρή μορφή).</p> <p>Για να εξετάσετε για υγρή μορφή, λάβετε μια μικρή ποσότητα δείγματος σε πιπέτα και μεταφέρετε σταγόνες πίσω στον σωλήνα.</p> <p>Αν οι σταγόνες εμφανιστούν νηματοειδείς ή ζελατινοειδείς, τότε η βλέννα πρέπει να υγροποιηθεί περισσότερο.</p>	<p>Διάλυμα πλύσης CytoLyt</p> <p>Βλ. «Διάλυμα πλύσης CytoLyt» στη σελίδα 5.15.</p> <ul style="list-style-type: none"> • Προσθέστε 30 ml διαλύματος CytoLyt • Μηχανική ανάδευση • Συμπυκνώστε με φυγοκέντρηση • Αδειάστε το υπερκείμενο και αναδεύστε σε συσκευή Vortex για να εναιωρήσετε εκ νέου το κυτταρικό ίζημα



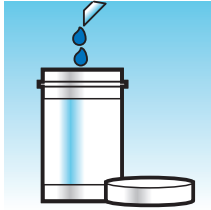

ΕΝΟΤΗΤΑ
Δ-5

ΠΡΟΣΘΕΣΤΕ ΔΕΙΓΜΑΤΑ ΣΤΟ ΦΙΑΛΙΔΙΟ ΔΙΑΛΥΜΑΤΟΣ PRESERVCYT



Καθορίστε το μέγεθος του κυτταρικού ιζήματος και ανατρέξτε στον παρακάτω πίνακα:

Μέγεθος κυτταρικού ιζήματος	Διαδικασία
 Το ιζήμα είναι ευκρινώς ορατό και ο όγκος ιζήματος είναι μικρότερος από 1 ml.	Τοποθετήστε τον σωλήνα φυγοκέντρησης σε μηχάνημα ανάδευσης (Vortex) για να εναιωρήσετε εκ νέου τα κύτταρα στο υγρό που έχει απομείνει ή αναμείξτε το ιζήμα μεταφέροντάς το χειροκίνητα με πιπέτα. Μεταφέρετε 2 σταγόνες του ιζήματος σε καινούριο φιαλίδιο διαλύματος PreservCyt.
 Το ιζήμα δεν είναι ορατό ή είναι πολύ λίγο.	Προσθέστε το περιεχόμενο του καινούριου φιαλιδίου διαλύματος PreservCyt (20 ml) στον σωλήνα. Αναδεύστε σε συσκευή Vortex σύντομα για να αναμείξετε το διάλυμα και αδειάστε ολόκληρο το δείγμα πίσω στο φιαλίδιο διαλύματος PreservCyt.
 Ο όγκος του ιζήματος είναι μεγαλύτερος από 1 ml.	Προσθέστε στο σωλήνα 1 ml διαλύματος CytoLyt. Αναδεύστε σύντομα σε συσκευή Vortex για να εναιωρήσετε εκ νέου το ιζήμα. Μεταφέρετε 1 σταγόνα δείγματος σε καινούριο φιαλίδιο διαλύματος PreservCyt.

Παράγοντες που πρέπει να ληφθούν υπόψη

Ο τύπος πιπέτας που χρησιμοποιείτε είναι πιθανόν να επηρεάσει τη συγκέντρωση του δείγματος που προστίθεται στο φιαλίδιο διαλύματος PreservCyt και επομένως να επηρεάσει τον όγκο του δείγματος. Η Hologic συνιστά τη χρήση πρότυπων, πλαστικών πιπετών 1 ml.

Αν παρουσιαστεί επανειλημμένως το μήνυμα «Αραιωμένο δείγμα» και το δείγμα παραμένει στον σωλήνα δείγματος, αυξήστε τον αριθμό σταγόνων του συμπυκνωμένου δείγματος που προστέθηκε στο φιαλίδιο.

Η τεχνική σας για το άδειασμα του υπερκειμένου μπορεί επίσης να επηρεάσει τη συγκέντρωση του δείγματος. Αν το υπερκείμενο δεν έχει αδειάσει τελείως, τότε μπορεί να χρειαστούν επιπλέον σταγόνες του δείγματος. Ο ολικός όγκος που προστέθηκε στο φιαλίδιο πρέπει να μην υπερβαίνει το 1 ml.

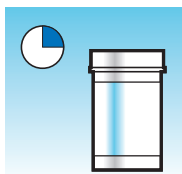
ΕΝΟΤΗΤΑ
Δ-6**ΑΦΗΣΤΕ ΤΟ ΔΕΙΓΜΑ ΣΤΟ ΔΙΑΛΥΜΑ PRESERVCYT ΓΙΑ 15 ΛΕΠΤΑ**

Μετά τη μεταφορά του δείγματος σε φιαλίδιο διαλύματος PreservCyt, το δείγμα θα πρέπει να παραμείνει για τουλάχιστον 15 λεπτά πριν την επεξεργασία, για να μπορέσει το διάλυμα PreservCyt να καταστήσει το δείγμα μη μολυσματικό.

Για περισσότερες πληροφορίες σχετικά με το διάλυμα PreservCyt, ανατρέξτε στο Κεφάλαιο 3, «Διαλύματα PreservCyt™ και CytoLyt™».

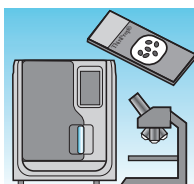
ΕΝΟΤΗΤΑ
Δ-7**ΕΚΤΕΛΕΣΗ ΣΤΟΝ ΕΠΕΞΕΡΓΑΣΤΗ THINPREP GENESIS, ΣΤΑΘΕΡΟΠΟΙΗΣΗ, ΧΡΩΣΗ ΚΑΙ ΑΞΙΟΛΟΓΗΣΗ**

Αφού το δείγμα έχει παραμείνει σε επαφή με το διάλυμα PreservCyt επί 15 λεπτά, μπορεί να υποβληθεί σε επεξεργασία στον επεξεργαστή ThinPrep Genesis με χρήση της διαδικασίας Πλάκα ή Πλάκα + Μικροπ/τα. Ο χειριστής φορτώνει τον επεξεργαστή, επιλέγει το(α) κατάλληλο(α) αντικείμενο(α) προς επεξεργασία, και επιλέγει τον τύπο δείγματος όπως περιγράφεται στο Κεφάλαιο 7, «Οδηγίες λειτουργίας».

Με την ολοκλήρωση της διαδικασίας παρασκευής αντικειμενοφόρου στον επεξεργαστή ThinPrep Genesis, ο χειριστής σταθεροποιεί και χρωματίζει την αντικειμενοφόρο σύμφωνα με τη διαδικασία στο Κεφάλαιο 10, «Σταθεροποίηση, χρώση και κάλυψη με καλυπτρίδα».

Όταν η αντικειμενοφόρος χρωματιστεί και καλυφθεί με καλυπτρίδα, υποβάλλεται σε μικροσκοπική εξέταση από κυτταροτεχνολόγο ή παθολογοανατόμο. Αν η αντικειμενοφόρος φαίνεται μη ικανοποιητική μετά τη μικροσκοπική εξέταση, είναι δυνατόν να δημιουργηθεί μια άλλη αντικειμενοφόρος από τα δείγματα χρησιμοποιώντας τις διαδικασίες «Αντιμετώπιση προβλημάτων στην παρασκευή δειγμάτων» στη σελίδα 5.24.

5

ΠΑΡΑΣΚΕΥΗ ΜΗ ΓΥΝΑΙΚΟΛΟΓΙΚΟΥ ΔΕΙΓΜΑΤΟΣ

ΕΝΟΤΗΤΑ
Δ-8

ΜΗΧΑΝΙΚΗ ΑΝΑΔΕΥΣΗ

Τα βλεννώδη δείγματα απαιτούν έντονη ανάδευση σε διάλυμα CytoLyt για τη διάσπαση της βλέννας. Η Hologic συνιστά δύο μεθόδους μηχανικής ανάδευσης:

Μέθοδος Α:

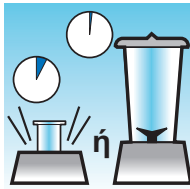

Αναδεύστε σε συσκευή Vortex μείγμα CytoLyt/Δείγματος για τουλάχιστον 5 λεπτά σε μηχανήμα ανάδευσης «hands-free». Η ταχύτητα του μηχανήματος ανάδευσης πρέπει να ρυθμιστεί έτσι ώστε να παράγει ορατή ανάδευση στον πυθμένα του σωλήνα.

Μέθοδος Β:

Αναμίξτε το μείγμα CytoLyt/Δείγματος για μερικά δευτερόλεπτα.

Σημείωση: Οι χρόνοι ανάδευσης και για τις δύο μεθόδους είναι πιθανόν να ποικίλλουν εξαιτίας διαφορών στη συνεκτικότητα των δειγμάτων.

Η τεχνική ανάμειξης είναι πιθανόν να παρουσιάσει θραυσματοποίηση ή διάσπαση της κυτταρικής δομής. Η υπερβολική ανάμειξη πρέπει να αποφεύγεται.

Η ανάδευση σε vortex για τουλάχιστον 5 λεπτά μετά την ανάμειξη συμβάλλει στη διάσπαση περισσότερης βλέννας.

ΕΝΟΤΗΤΑ
Δ-9

ΔΙΑΛΥΜΑ ΠΛΥΣΗΣ CYTOLYT

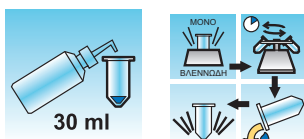

Η προσθήκη διαλύματος CytoLyt στα κυτταρικά ιζήματα είναι απαραίτητη για την πλύση του δείγματος. Ένα **διάλυμα πλύσης CytoLyt** εκτελεί τις ακόλουθες λειτουργίες ενώ διατηρεί τη μορφολογία του κυττάρου:

- Λύση των ερυθρών αιμοσφαιρίων
- Διάλυση βλέννας
- Μείωση καθίζησης πρωτεΐνης

Ένα **διάλυμα πλύσης CytoLyt** περιλαμβάνει την ακόλουθη επεξεργασία:

- Προσθήκη 30 ml διαλύματος CytoLyt σε κυτταρικό ίζημα
- *Μόνο βλεννώδη δείγματα: Μηχανική ανάδευση*
- Συμπύκνωση με φυγοκέντρηση — 600 g x 10 λεπτά
- Άδειασμα του υπερκειμένου και ανάδευση σε vortex για εκ νέου εναιώρηση του κυτταρικού ιζήματος

Ένα **διάλυμα πλύσης CytoLyt** συνήθως αρκεί για τον καθαρισμό των περισσότερων μη γυναικολογικών δειγμάτων. Για δείγματα με μεγάλη ποσότητα αίματος ή βλέννας είναι δυνατόν να χρειάζεται πρόσθετο **διάλυμα πλύσης CytoLyt**.

Όταν ένα δείγμα συλλέγεται σε διάλυμα CytoLyt, σε αναλογία μικρότερη από 30 μέρη διαλύματος CytoLyt προς 1 μέρος δείγματος, αυτό θεωρείται *Βήμα συλλογής* και όχι *Βήμα πλύσης*. Για παράδειγμα, αν κάποιος συλλέξει 15 ml ενός δείγματος και προσθέσει 30 ml διαλύματος CytoLyt στο δείγμα αυτό, τότε η αναλογία CytoLyt: δείγματος είναι μόνο 2 προς 1 και αυτό θεωρείται βήμα συλλογής δείγματος και χρειάζεται ακόμα **διάλυμα πλύσης CytoLyt**.

Για περισσότερες πληροφορίες σχετικά με το διάλυμα CytoLyt, ανατρέξτε στο Κεφάλαιο 3, «Διαλύματα PreservCyt™ και CytoLyt™».

5

ΠΑΡΑΣΚΕΥΗ ΜΗ ΓΥΝΑΙΚΟΛΟΓΙΚΟΥ ΔΕΙΓΜΑΤΟΣ

ΕΝΟΤΗΤΑ Ε

ΣΥΣΤΑΣΕΙΣ ΠΑΡΑΣΚΕΥΗΣ ΔΕΙΓΜΑΤΩΝ

Οι ακόλουθες συστάσεις περιγράφουν τις προτιμώμενες μεθόδους για την παρασκευή διαφόρων ειδών δειγμάτων. Οι μέθοδοι περιγράφονται σε γενικές γραμμές.

Για πιο λεπτομερείς πληροφορίες σχετικά με κάθε βήμα, ανατρέξτε στην ενότητα «Λεπτομέρειες βημάτων παρασκευής μη γυναικολογικών δειγμάτων» στη σελίδα 5.4.

Η ενότητα «Αντιμετώπιση προβλημάτων στην παρασκευή δειγμάτων» στη σελίδα 5.24 παρέχει πληροφορίες αντιμετώπισης προβλημάτων για την παρασκευή των δειγμάτων.

ΕΝΟΤΗΤΑ Ε-1

ΑΝΑΡΡΟΦΗΜΑΤΑ ΜΕ ΛΕΠΤΕΣ ΒΕΛΟΝΕΣ (FNA)

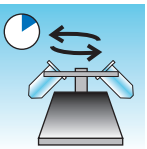
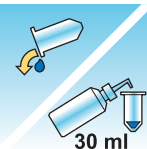
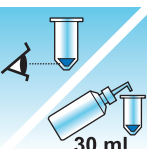
	<p>1. Συλλογή: Συλλέξτε το δείγμα κατευθείαν σε 30 ml διαλύματος CytoLyt. Αν το δείγμα πρέπει να συλλεχθεί σε ενδοφλέβιο διάλυμα, χρησιμοποιήστε εξισορροπημένο διάλυμα ηλεκτρολυτών.</p> <p>Σημείωση: Εάν είναι δυνατόν, ξεπλύνετε τη βελόνα και τη σύριγγα με αποστειρωμένο αντιπηκτικό διάλυμα πριν την αναρρόφηση του δείγματος. Μερικά αντιπηκτικά είναι πιθανόν να επηρεάσουν άλλες τεχνικές κυτταρικής επεξεργασίας· συνεπώς, να είστε προσεκτικοί αν σκοπεύετε να χρησιμοποιήσετε το δείγμα για άλλη εξέταση.</p>
	<p>2. Συμπύκνωση με φυγοκέντρηση — 600 g για 10 λεπτά ή 1.200 g για 5 λεπτά.</p>
 <p>30 ml</p>	<p>3. Αδειάστε το υπερκείμενο και αναδεύστε σε συσκευή Vortex για να εναιωρήσετε εκ νέου το κυτταρικό ίζημα.</p>
 <p>30 ml</p>	<p>4. Αξιολογήστε την εμφάνιση του κυτταρικού ιζήματος. Ανατρέξτε στη σελίδα 5.11.</p> <p>Αν το κυτταρικό ίζημα δεν περιέχει αίμα, προσθέστε 30 ml διαλύματος CytoLyt στο κυτταρικό ίζημα και επαναλάβετε από το βήμα 2.</p>

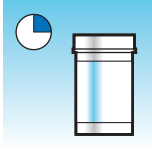
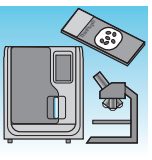
	<p>5. Προσθέστε την κατάλληλη ποσότητα δείγματος (ανάλογα με το μέγεθος του κυτταρικού ιζήματος) στο φιαλίδιο διαλύματος PreservCyt. Ανατρέξτε στη σελίδα 5.12.</p>
	<p>6. Αφήστε το δείγμα να παραμείνει στο διάλυμα PreservCyt για 15 λεπτά.</p>
	<p>7. Εκτέλεση στον επεξεργαστή ThinPrep™ Genesis χρησιμοποιώντας τη διαδικασία Πλάκα ή Πλάκα + Μικροπ/τα για μη γυναικολογικό τύπο δείγματος. Σταθεροποίηση, χρώση και αξιολόγηση.</p>

ΕΝΟΤΗΤΑ
E-2

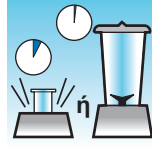

ΒΛΕΝΝΩΔΗ ΔΕΙΓΜΑΤΑ

Τα βλεννώδη δείγματα είναι πιθανόν να περιλαμβάνουν δείγματα από το αναπνευστικό και το γαστρεντερικό σύστημα.

 <p>30 ml</p>	<p>1. Συλλογή: Συλλέξτε το δείγμα κατευθείαν σε 30 ml διαλύματος CytoLyt. ή προσθέστε 30 ml διαλύματος CytoLyt στο δείγμα όσο το δυνατόν συντομότερα. Σημείωση: Μεγάλα δείγματα (μεγαλύτερα των 20 ml) θα πρέπει να συμπυκνωθούν πριν την προσθήκη του διαλύματος CytoLyt στο δείγμα.</p>
<p>Προαιρετικά:</p>	<p>Αν χρησιμοποιείται DTT με βλεννώδη αναπνευστικά δείγματα, προσθέστε stock πριν την ανάδευση. Δείτε την παρακάτω σελίδα για οδηγίες παρασκευής.</p>
	<p>2. Μηχανική ανάδευση Σημείωση: Αναδεύστε σε συσκευή Vortex για τουλάχιστον 5 λεπτά σε μηχανήμα ανάδευσης «hands-free».</p>

5

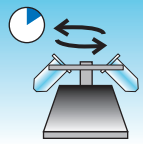
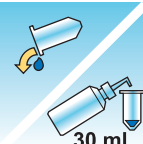
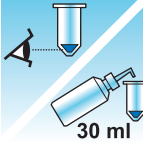
ΠΑΡΑΣΚΕΥΗ ΜΗ ΓΥΝΑΙΚΟΛΟΓΙΚΟΥ ΔΕΙΓΜΑΤΟΣ

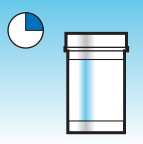
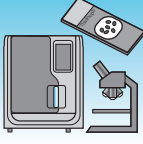
	<p>3. Συμπύκνωση με φυγοκέντρωση — 600 g για 10 λεπτά ή 1.200 g για 5 λεπτά.</p>
 <p>30 ml</p>	<p>4. Αδειάστε το υπερκείμενο και αναδεύστε σε συσκευή Vortex για να εναιωρήσετε εκ νέου το κυτταρικό ίζημα.</p>
 <p>30 ml</p>	<p>5. Αξιολογήστε την εμφάνιση του κυτταρικού ιζήματος. Ανατρέξτε στη σελίδα 5.11. Βεβαιωθείτε ότι το κυτταρικό ίζημα είναι σε υγρή μορφή. Αν το κυτταρικό ίζημα δεν είναι σε υγρή μορφή, προσθέστε 30 ml διαλύματος CytoLyt στο κυτταρικό ίζημα και επαναλάβετε τα βήματα 2 – 4.</p>
	<p>6. Προσθέστε την κατάλληλη ποσότητα δείγματος (ανάλογα με το μέγεθος του κυτταρικού ιζήματος) στο φιαλίδιο διαλύματος PreservCyt. Ανατρέξτε στη σελίδα 5.12.</p>
	<p>7. Αφήστε το δείγμα στο διάλυμα PreservCyt για 15 λεπτά</p>
	<p>8. Εκτέλεση στον επεξεργαστή ThinPrep™ Genesis χρησιμοποιώντας τη διαδικασία Πλάκα ή Πλάκα + Μικροπ/τα για μη γυναικολογικό τύπο δείγματος. Σταθεροποίηση, χρώση και αξιολόγηση.</p>

Διαδικασία για τη χρήση DiThioThreitol (DTT) με βλεννώδη μη γυναικολογικά δείγματα

Το DTT έχει αποδειχτεί ότι είναι ένα αντιδραστήριο αποτελεσματικό στη μείωση της ποσότητας της βλέννας σε δείγματα από το αναπνευστικό σύστημα.^{1,2}

Διάλυμα stock DTT

- Προετοιμάστε ένα διάλυμα stock προσθέτοντας 2,5 g DTT³ σε 30 ml διαλύματος CytoLyt.
- Το διάλυμα αυτό είναι κατάλληλο προς χρήση για 1 εβδομάδα όταν φυλάσσεται σε θερμοκρασία δωματίου (15 °C – 30 °C).

Παρασκευή δειγμάτων

- Η διαδικασία αυτή είναι σχεδιασμένη για επεξεργασία βλεννώδων, μη γυναικολογικών δειγμάτων επάνω σε αντικειμενοφόρο. Ακολουθήστε τα βήματα για την επεξεργασία βλεννώδων δειγμάτων στην προηγούμενη σελίδα. Αφαίρεση μικροποσότητας αφού ένα δείγμα που έχει παρασκευαστεί με DTT δεν έχει επικυρωθεί στον επεξεργαστή ThinPrep Genesis.
- Μετά τη συλλογή δειγμάτων (Βήμα 1), πριν την ανάδευση (Βήμα 2), προσθέστε 1 ml διαλύματος stock DTT στο δείγμα.
- Προχωρήστε με τα υπόλοιπα βήματα επεξεργασίας δειγμάτων, όπως παρατίθενται.

1. Tockman, MS et al., 'Safe Separation of Sputum Cells from Mucoïd Glycoprotein' Acta Cytologica 39, 1128 (1995).
2. Tang, C-S, Tang CMC and Kung, TM, 'Dithiothreitol Homogenization of Prefixed Sputum for Lung Cancer Detection', Diagn. Cytopathol. 10, 76 (1994).
3. Διατίθενται από την Amresco, επικοινωνήστε με τον αντιπρόσωπο πωλήσεων στο 800-448-4442 ή στο www.amresco-inc.com.





5

ΠΑΡΑΣΚΕΥΗ ΜΗ ΓΥΝΑΙΚΟΛΟΓΙΚΟΥ ΔΕΙΓΜΑΤΟΣ

ΕΝΟΤΗΤΑ
E-3

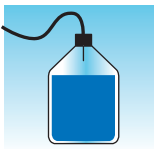
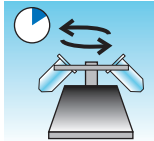
ΣΩΜΑΤΙΚΑ ΥΓΡΑ

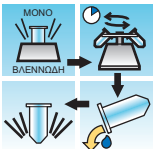
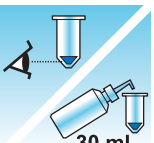

Τα σωματικά υγρά είναι πιθανόν να περιλαμβάνουν ορογόνες εξιδρώσεις, ουρητικά και εγκεφαλονωτιαία υγρά.

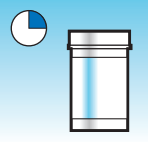
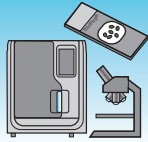
	<p>1. Συλλογή: Συλλέξτε τα σωματικά υγρά νωπά. Σημείωση: Τα υγρά που συλλέγονται στο διάλυμα CytoLyt απαιτούν επίσης ένα διάλυμα πλύσης CytoLyt πριν την επεξεργασία στο όργανο. Σημείωση: Για υπερβολικά αιματηρά υγρά (π.χ. περικαρδιακά), ξεκινήστε με μόνο 10 ml νωπού υγρού.</p>
	<p>2. Συμπύκνωση με φυγοκέντρηση — 600 g για 10 λεπτά ή 1.200 g για 5 λεπτά.</p>
 <p>30 ml</p>	<p>3. Αδειάστε το υπερκείμενο και αναδεύστε σε συσκευή Vortex για να εναιωρήσετε εκ νέου το κυτταρικό ίζημα.</p>
 <p>30 ml</p>	<p>4. Διάλυμα πλύσης CytoLyt</p> 
 <p>30 ml</p>	<p>5. Αξιολογήστε την εμφάνιση του κυτταρικού ιζήματος. Ανατρέξτε στη σελίδα 5.11. Αν το κυτταρικό ίζημα δεν περιέχει αίμα, προσθέστε 30 ml διαλύματος CytoLyt στο κυτταρικό ίζημα και επαναλάβετε από το βήμα 2.</p>
	<p>6. Προσθέστε την κατάλληλη ποσότητα δείγματος (ανάλογα με το μέγεθος του κυτταρικού ιζήματος) στο φιαλίδιο διαλύματος PreservCyt. Ανατρέξτε στη σελίδα 5.12.</p>

	7. Αφήστε το δείγμα στο διάλυμα PreservCyt για 15 λεπτά
	8. Εκτέλεση στον επεξεργαστή ThinPrep™ Genesis χρησιμοποιώντας τη διαδικασία Πλάκα ή Πλάκα + Μικροπ/τα για μη γυναικολογικό τύπο δείγματος. Σταθεροποίηση, χρώση και αξιολόγηση.

**ΕΝΟΤΗΤΑ
E-4**
ΑΛΛΟΙ ΤΥΠΟΙ ΔΕΙΓΜΑΤΩΝ

Άλλοι τύποι δειγμάτων που λαμβάνονται σε διάλυμα PreservCyt™ μπορεί να περιλαμβάνουν επιφανειακές ψήκτρες και αποξέσεις, όπως δείγματα από τη στοματική κοιλότητα, εκκρίσεις θηλής μαστού, δερματικές βλάβες (Tzanck Test) και οφθαλμικές ψήκτρες (brushing).

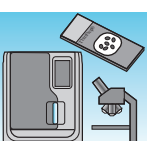
	1. Συλλογή: Τοποθετήστε τα δείγματα απευθείας σε φιαλίδιο του διαλύματος PreservCyt.
	2. Ανακινήστε ελαφρά το φιαλίδιο διαλύματος PreservCyt για να αναμείξετε τα περιεχόμενα.
	3. Αφήστε το δείγμα να παραμείνει στο διάλυμα PreservCyt για 15 λεπτά.
	4. Εκτέλεση στον επεξεργαστή ThinPrep™ Genesis χρησιμοποιώντας τη διαδικασία Πλάκα ή Πλάκα + Μικροπ/τα για μη γυναικολογικό τύπο δείγματος. Σταθεροποίηση, χρώση και αξιολόγηση.





ΠΑΡΑΣΚΕΥΗ ΜΗ ΓΥΝΑΙΚΟΛΟΓΙΚΟΥ ΔΕΙΓΜΑΤΟΣ

ΕΝΟΤΗΤΑ
ΣΤ

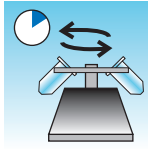
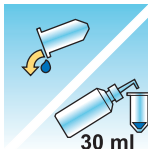
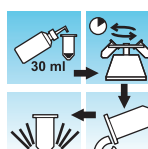
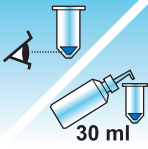

ΔΕΙΓΜΑΤΑ ΟΥΡΩΝ ΓΙΑ ΤΗΝ ΑΝΑΛΥΣΗ VYSIS™ UROVYSION

Για χρήση με επεξεργασία κυτταρολογίας ούρων ή μοριακές δοκιμασίες βασισμένες σε αντικειμενοφόρο, όπως δείγματα ούρων της ανάλυσης UroVysion.

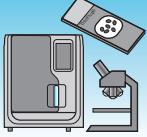
	<p>1. Συλλογή. Συλλέξτε τα ούρα Η επεξεργαστείτε τα ούρα νωπά. Σημείωση: Νωπά ούρα μπορούν να αναμειχθούν σε αναλογία 2:1 ούρα-προς-διάλυμα-PreservCyt™ και να φυλαχθούν για έως 48 ώρες πριν την επεξεργασία. Σημείωση: Μην υπερβείτε την αναλογία 2:1 ούρα-προς-διάλυμα PreservCyt. Εάν ο όγκος των ούρων υπερβαίνει τα 60 ml, αδειάστε την περίσσεια. Για την εκτέλεση της ανάλυσης Vysis UroVysion, απαιτείται ελάχιστος όγκος ούρων 33 ml.</p>
	<p>2. Συμπυκνώστε με φυγοκέντρηση. Μεταφέρετε το δείγμα σε ίσες ποσότητες σε δύο επισημασμένους σωλήνες φυγοκέντρησης των 50 ml. Φυγοκεντρήστε στα 600 g για 10 λεπτά ή 1.200 g για 5 λεπτά.</p>
	<p>3. Αδειάστε το υπερκείμενο και εναιωρήσετε εκ νέου το κυτταρικό ίζημα. Η εκ νέου εναιώρηση μπορεί να γίνει σε μηχάνημα ανάδευσης (vortex) ή να επιτευχθεί μεταφέροντας το ίζημα παλινδρομικά με πλαστική πιπέτα.</p>
	<p>4. Διάλυμα πλύσης CytoLyt™ Προσθέστε 30 ml διαλύματος CytoLyt σε έναν σωλήνα φυγοκέντρησης 50 ml και αναδεύστε σε vortex. Μεταφέρετε τα περιεχόμενα αυτού του σωλήνα στο δεύτερο σωλήνα φυγοκέντρησης των 50 ml και αναδεύστε σε vortex. Το δείγμα έχει τώρα συνδυαστεί σε έναν σωλήνα των 50 ml. Ο κενός σωλήνας μπορεί να απορριφθεί. Φυγοκεντρήστε. Αδειάστε το υπερκείμενο. Εναιωρήστε εκ νέου το κυτταρικό ίζημα.</p>
	<p>5. Αξιολογήστε την εμφάνιση του κυτταρικού ιζήματος. Ανατρέξτε στη σελίδα 5.11. Αν το κυτταρικό ίζημα περιέχει αίμα, προσθέστε 30 ml διαλύματος CytoLyt και επαναλάβετε από το βήμα 4.</p>

	<p>6. Προσθέστε ολόκληρο το δείγμα στο φιαλίδιο διαλύματος PreservCyt™. Αφήστε το δείγμα να παραμείνει στο διάλυμα PreservCyt για 15 λεπτά.</p>
	<p>7. Εκτέλεση στον επεξεργαστή ThinPrep™ Genesis χρησιμοποιώντας τη διαδικασία Πλάκα ή Πλάκα + Μικροπ/τα για τύπο δείγματος UroCyt. Σταθεροποιήστε, χρωματίστε και αξιολογήστε την κυτταρολογία, Η διενεργήστε τη μοριακή διαγνωστική εξέταση σύμφωνα με τις οδηγίες χρήσης του κατασκευαστή.</p> <p>Σημείωση: Τα δείγματα UroCyt απαιτούν το κίτρινο φίλτρο ThinPrep UroCyt και αντικειμενοφόρο μικροσκοπίου UroCyt για επεξεργασία.</p>

Συλλογή δειγμάτων ούρων

	<p>1. Καταγράψτε τα στοιχεία του ασθενή στο χώρο που παρέχεται στο κύπελλο συλλογής ούρων.</p>
	<p>2. Συλλέξτε τα ούρα κατά τον συνηθη τρόπο. Εάν ο όγκος των ούρων υπερβαίνει τα 60 ml, αδειάστε την περίσσεια. Ο ολικός όγκος ούρων δεν πρέπει να υπερβαίνει τα 60 ml. Για την εκτέλεση της ανάλυσης Vysis™ UroVysion, απαιτούνται τουλάχιστον 33 ml ούρων.</p>



ΑΝΤΙΜΕΤΩΠΙΣΗ ΠΡΟΒΛΗΜΑΤΩΝ ΣΤΗΝ ΠΑΡΑΣΚΕΥΗ ΔΕΙΓΜΑΤΩΝ

Επειδή υπάρχει βιολογική μεταβλητότητα μεταξύ των δειγμάτων και μεταβλητότητα στις μεθόδους συλλογής, η τυπική επεξεργασία είναι πιθανόν να μην αποδίδει ικανοποιητικό και ομοιόμορφα κατανεμημένο παρασκεύασμα στην πρώτη αντικειμενοφόρο. Το παρόν κεφάλαιο περιέχει οδηγίες για περαιτέρω επεξεργασία δειγμάτων για τη λήψη επακόλουθων αντικειμενοφόρων καλύτερης ποιότητας στις περιπτώσεις αυτές.

Μετά τη χρώση, μπορείτε να παρατηρήσετε τις ακόλουθες παρατυπίες:





- Μη ομοιόμορφη κατανομή των κυττάρων στην κυτταρική κηλίδα που δεν συνοδεύτηκε από το μήνυμα «Αραιωμένο δείγμα»,
- Ανομοιόμορφη κατανομή σε μορφή δακτυλίου ή κυκλική «άλωσ» του κυτταρικού υλικού ή/και των λευκών αιμοσφαιρίων,
- Αραιή κυτταρική κηλίδα με έλλειψη σε κυτταρικό στοιχείο και που περιέχει αίμα, πρωτεΐνη και υπολείμματα. Αυτός ο τύπος αντικειμενοφόρου μπορεί να συνοδεύεται από ένα μήνυμα «Αραιωμένο δείγμα».

Σημείωση: Η ικανοποιητική εμφάνιση της αντικειμενοφόρου πλάκας είναι θέμα κρίσης και εμπειρίας. Η Hologic συνιστά να ελέγχετε την ποιότητα της αντικειμενοφόρου πλάκας μετά τη χρώση. Αν αποφασίσετε ότι η αντικειμενοφόρος δεν είναι ικανοποιητική, χρησιμοποιήστε τις διαδικασίες στην ενότητα αυτή για να παρασκευάσετε πρόσθετες αντικειμενοφόρες πλάκες.

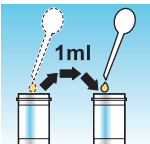
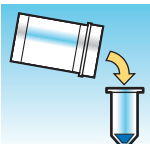
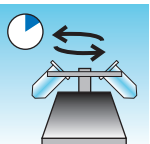
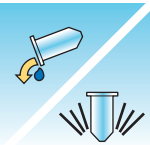
Προσοχή: Βεβαιωθείτε ότι χρησιμοποιείτε ένα καινούριο μη γυναικολογικό φίλτρο για κάθε αντικειμενοφόρο πλάκα.

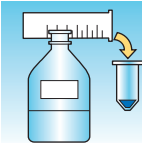
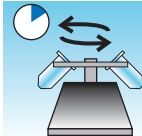
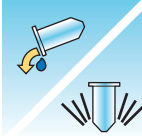
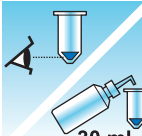
Δείγματα με αίμα ή πρωτεϊνούχα δείγματα

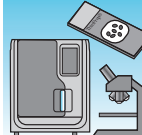
Πρόβλημα	Διαδικασία	
<p>A. Εμφανίστηκε το μήνυμα «Αραιωμένο δείγμα» κατά τη διάρκεια της επεξεργασίας;</p> <p>OXI ↓ NAI ⇒</p>	<p>1. Ελέγξτε αν η κυτταροβρίθεια είναι επαρκής. Αν όχι, χρησιμοποιήστε περισσότερο από το ίζημα, αν υπάρχει διαθέσιμο. Προετοιμάστε μια αντικειμενοφόρο χρησιμοποιώντας τη διαδικασία Πλάκα ή Πλάκα + Μικροπ/τα για μη γυναικολογικό τύπο δείγματος.</p>	
<p>B. Έχει η αντικειμενοφόρος πλάκα μια εμφανή «άλω» κυτταρικού υλικού ή/και λευκών αιμοσφαιρίων;</p> <p>OXI ↓ NAI ⇒</p>	<p>1. Αραιώστε το δείγμα σε αναλογία 20:1. Χρησιμοποιήστε βαθμονομημένη πιπέτα για να προσθέσετε 1 ml δείγματος σε καινούριο φιαλίδιο διαλύματος PreservCyt. Προετοιμάστε αντικειμενοφόρο χρησιμοποιώντας τη διαδικασία Πλάκα ή Πλάκα + Μικροπ/τα για μη γυναικολογικό τύπο δείγματος. Αν υπάρχει άλως στην καινούρια αντικειμενοφόρο πλάκα, καλέστε την Hologic Τεχνική υποστήριξη.</p>	
<p>Γ. Είναι η αντικειμενοφόρος πλάκα αραιή και περιέχει αίμα, πρωτεΐνη ή μη κυτταρικά υπολείμματα;</p> <p>OXI ↓ NAI ⇒</p>	<p>1. Αδειάστε τα περιεχόμενα του φιαλιδίου του δείγματος PreservCyt σε σωλήνα φυγοκέντρησης.</p>	
<p>Καλέστε την Hologic Τεχνική υποστήριξη.</p>	<p>2. Συμπύκνωση με φυγοκέντρηση — 600 g για 10 λεπτά ή 1.200 g για 5 λεπτά.</p>	
	<p>3. Αδειάστε το υπερκείμενο και αναδεύστε σε συσκευή Vortex για να εναιωρήσετε εκ νέου το κυτταρικό ίζημα.</p>	





Πρόβλημα	Διαδικασία	
	<p>4. Αν το δείγμα περιέχει αίμα ή μη κυτταρικά υπολείμματα: Αναμείξτε ένα διάλυμα που αποτελείται από 9 μέρη διαλύματος CytoLyt προς 1 μέρος κρυσταλλικού οξικού οξέος. Προσθέστε 30 ml του διαλύματος αυτού στον σωλήνα φυγοκέντρησης δείγματος. Αν το δείγμα περιέχει πρωτεΐνη: Προσθέστε 30 ml φυσιολογικού ορού στον σωλήνα φυγοκέντρησης δείγματος.</p>	
	<p>5. Συμπύκνωση με φυγοκέντρηση — 600 g για 10 λεπτά ή 1.200 g για 5 λεπτά</p>	
	<p>6. Αδειάστε το υπερκείμενο και αναδεύστε σε συσκευή Vortex για να εναιωρήσετε εκ νέου το κυτταρικό ίζημα.</p>	
	<p>7. Αξιολογήστε την εμφάνιση του κυτταρικού ιζήματος. Ανατρέξτε στη σελίδα 5.11. Αν το ίζημα περιέχει αίμα ή πρωτεΐνη, επαναλάβετε από το βήμα 4.</p>	
	<p>8. Προσθέστε την κατάλληλη ποσότητα δείγματος στο φιαλίδιο διαλύματος PreservCyt. Ανατρέξτε στη σελίδα 5.12.</p>	
	<p>9. Εκτέλεση στον επεξεργαστή ThinPrep™ Genesis χρησιμοποιώντας τη διαδικασία Πλάκα ή Πλάκα + Μικροπ/τα. Σταθεροποίηση, χρώση και αξιολόγηση.</p>	
	<p>10. Αν η καινούρια αντικειμενοφόρος πλάκα είναι αραιή, καλέστε την Hologic Τεχνική υποστήριξη.</p>	

Βλεννώδη δείγματα

Πρόβλημα	Διαδικασία	
<p>A. Εμφανίστηκε το μήνυμα «Αραιωμένο δείγμα» κατά τη διάρκεια της επεξεργασίας;</p> <p>ΟΧΙ ↓ ΝΑΙ ⇒</p>	<p>1. Ελέγξτε αν η κυτταροβρίθεια είναι επαρκής. Αν όχι, χρησιμοποιήστε περισσότερο από το ίζημα, αν υπάρχει διαθέσιμο. Προετοιμάστε μια αντικειμενοφόρο χρησιμοποιώντας τη διαδικασία Πλάκα ή Πλάκα + Μικροπ/τα για μη γυναικολογικό τύπο δείγματος.</p>	
<p>B. Έχει η αντικειμενοφόρος πλάκα μια εμφανή «άλω» κυτταρικού υλικού ή/και λευκών αιμοσφαιρίων;</p> <p>ΟΧΙ ↓ ΝΑΙ ⇒</p>	<p>1. Αραιώστε το δείγμα σε αναλογία 20:1. Χρησιμοποιήστε βαθμονομημένη πιπέτα για να προσθέσετε 1 ml δείγματος σε καινούριο φιαλίδιο διαλύματος PreservCyt. Προετοιμάστε αντικειμενοφόρο χρησιμοποιώντας τη διαδικασία Πλάκα ή Πλάκα + Μικροπ/τα για μη γυναικολογικό τύπο δείγματος. Αν υπάρχει άλως στην καινούρια αντικειμενοφόρο πλάκα, καλέστε την Hologic Τεχνική υποστήριξη.</p>	
<p>Γ. Είναι η αντικειμενοφόρος πλάκα αραιή και περιέχει βλέννα;</p> <p>ΟΧΙ ↓ ΝΑΙ ⇒</p>	<p>1. Αδειάστε τα περιεχόμενα του φιαλιδίου του δείγματος PreservCyt σε σωλήνα φυγοκέντρησης.</p>	
<p>Καλέστε την Hologic Τεχνική υποστήριξη.</p>	<p>2. Συμπύκνωση με φυγοκέντρηση. 600 g για 10 λεπτά ή 1.200 g για 5 λεπτά</p>	
	<p>3. Αδειάστε το υπερκείμενο και αναδεύστε σε συσκευή Vortex για να εναιωρήσετε εκ νέου το κυτταρικό ίζημα.</p>	
	<p>4. Διάλυμα πλύσης CytoLyt</p>	

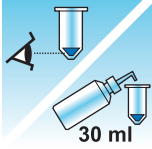
5

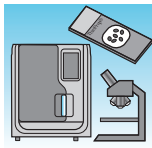
ΠΑΡΑΣΚΕΥΗ ΜΗ ΓΥΝΑΙΚΟΛΟΓΙΚΟΥ ΔΕΙΓΜΑΤΟΣ

Πρόβλημα	Διαδικασία	
	<p>5. Αξιολογήστε την εμφάνιση του κυτταρικού ιζήματος. Ανατρέξτε στη σελίδα 5.11. Αν το ίζημα περιέχει βλέννα, επαναλάβετε από το βήμα 4.</p>	
	<p>6. Προσθέστε την κατάλληλη ποσότητα δείγματος στο φιαλίδιο διαλύματος PreservCyt. Ανατρέξτε στη σελίδα 5.12.</p>	
	<p>7. Εκτέλεση στον επεξεργαστή ThinPrep™ Genesis χρησιμοποιώντας τη διαδικασία Πλάκα ή Πλάκα + Μικροπ/τα. Σταθεροποίηση, χρώση και αξιολόγηση.</p>	
	<p>8. Αν η καινούρια αντικειμενοφόρος πλάκα είναι αραιή, καλέστε την Hologic Τεχνική υποστήριξη.</p>	

ΣΥΝΗΘΗ ΤΕΧΝΟΥΡΓΗΜΑΤΑ

Μουτζουρωμένη λεπτομέρεια στον πυρήνα

Η λεπτομέρεια χρωματίνης του πυρήνα μπορεί να εμφανιστεί μουτζουρωμένη αν χρησιμοποιούνται ως υγρά συλλογής φυσιολογικός ορός, PBS ή RPMI. Για να αποφύγετε το πρόβλημα αυτό, συλλέξτε το δείγμα είτε νωπό, σε διάλυμα CytoLyt, ή σε εξισορροπημένο διάλυμα ηλεκτρολυτών. Ανατρέξτε στην ενότητα «Αναρροφήματα με λεπτές βελόνες (FNA)» στη σελίδα 5.16 για περισσότερες λεπτομέρειες σχετικά με τα υγρά συλλογής.

Τεχνούργημα σε μορφή άλω

Σε ορισμένες περιπτώσεις πυκνών δειγμάτων, μόνο η εξωτερική άκρη του κυτταρικού υλικού μπορεί να μεταφερθεί στην αντικειμενοφόρο ThinPrep, σχηματίζοντας μία «άλω» ή δακτύλιο κυτταρικού υλικού πάνω στην αντικειμενοφόρο. Αν η αντικειμενοφόρος δεν είναι ικανοποιητική, μια δεύτερη αντικειμενοφόρος είναι δυνατόν να παρασκευαστεί ακολουθώντας τις διαδικασίες αντιμετώπισης προβλημάτων στην παρασκευή δείγματος στην προηγούμενη σελίδα.

Τεχνούργημα συμπίεσης

Μερικά δείγματα μπορεί να εμφανίζουν αυτό που φαίνεται να είναι τεχνούργημα «ξήρανσης με τον αέρα» στην περίμετρο της κυτταρικής κηλίδας. Το τεχνούργημα αυτό δεν είναι ξήρανση με τον αέρα, αλλά μάλλον οφείλεται στη συμπίεση των κυττάρων ανάμεσα στην άκρη του φίλτρου και στη γυάλινη αντικειμενοφόρο.

Τεχνούργημα χρώσης

Ορισμένα δείγματα μπορεί να εμφανίζουν ένα τεχνούργημα χρώσης, το οποίο μοιάζει σε εμφάνιση με την ξήρανση με τον αέρα. Το τεχνούργημα αυτό εμφανίζεται ως μία ερυθρή ή πορτοκαλί κηλίδα κυρίως σε κυτταρικά συμπλέγματα ή ομάδες. Το τεχνούργημα αυτό οφείλεται σε ατελή έκπλυση της αντίχρωσης. Φρέσκα λουτρά σε νωπά διαλύματα αλκοόλης ή ένα επιπλέον στάδιο έκπλυσης μετά τις κυτταροπλασματικές χρώσεις απαιτούνται για τον περιορισμό του τεχνουργήματος αυτού.

Τεχνούργημα ακμής του κυλίνδρου

Ορισμένα δείγματα μπορεί να εμφανίζουν μια στενή στεφάνη κυτταρικού υλικού μόλις έξω από την περιφέρεια της κυτταρικής κηλίδας. Το τεχνούργημα αυτό είναι αποτέλεσμα μεταφοράς στη γυάλινη αντικειμενοφόρο κυττάρων από την εξωτερική άκρη του κυλίνδρου υγρού φίλτρου. Αυτό μπορεί να είναι πιο εμφανές σε δείγματα υψηλής κυτταρικής συγκέντρωσης, επειδή υπάρχουν περισσότερα κύτταρα για μεταφορά στο υγρό.



ΤΕΧΝΙΚΕΣ ΠΟΥ ΧΡΗΣΙΜΟΠΟΙΟΥΝΤΑΙ ΣΤΗΝ ΑΝΤΙΜΕΤΩΠΙΣΗ ΠΡΟΒΛΗΜΑΤΩΝ

Αραιώστε το δείγμα 20 προς 1

Για να αραιώσετε ένα δείγμα που εναιωρείται σε διάλυμα PreservCyt, προσθέστε 1 ml του δείγματος που εναιωρείται στο διάλυμα PreservCyt σε καινούριο φιαλίδιο διαλύματος PreservCyt (20 ml). Μεγαλύτερη ακρίβεια επιτυγχάνεται με βαθμονομημένη πιπέτα.

Επίσης, μπορείτε απλά να υπολογίσετε σταγόνες από μια μη βαθμονομημένη πιπέτα αν γνωρίζετε πόσες σταγόνες αντιστοιχούν σε 1 ml. Για να το υπολογίσετε αυτό, μετρήστε σταγόνες διαλύματος PreservCyt σε δοχείο γνωστού όγκου. Όταν επιτευχθεί ο γνωστός όγκος, διαιρέστε τον αριθμό σταγόνων από τον όγκο (σε ml) για να βρείτε τον αριθμό σταγόνων που αντιστοιχεί σε 1 ml. Χρησιμοποιήστε διάλυμα PreservCyt παρά κάποιο άλλο υγρό, έτσι ώστε το μέγεθος σταγόνας να είναι σύμφωνο με τις σταγόνες του δείγματος.

Πλύση κρυσταλλικού οξικού οξέος για αίμα και μη κυτταρικά υπολείμματα

Αν κατά τη μικροσκοπική εξέταση βρεθεί ότι το δείγμα περιέχει αίμα, μπορεί να υποβληθεί σε περαιτέρω πλύση χρησιμοποιώντας ένα διάλυμα από 9 μέρη διαλύματος CytoLyt και 1 μέρος κρυσταλλικού οξικού οξέος. Αυτό πρέπει να γίνει μόνο αφού το δείγμα ήταν σε διάλυμα PreservCyt. Μη χρησιμοποιείτε απευθείας με νωπά δείγματα. Η πυρηνική μορφολογία του πυρήνα πιθανόν να μη διατηρηθεί επαρκώς.

Πλύση φυσιολογικού ορού για πρωτεΐνη

Αν κατά τη διάρκεια μικροσκοπικής εξέτασης βρεθεί ότι ένα δείγμα περιέχει πρωτεΐνη, μπορεί να υποβληθεί σε περαιτέρω πλύση χρησιμοποιώντας διάλυμα φυσιολογικού ορού αντί του διαλύματος CytoLyt. Αυτό πρέπει να γίνει μόνο αφού το δείγμα ήταν σε διάλυμα PreservCyt. Μη χρησιμοποιείτε απευθείας με νωπά δείγματα. Η πυρηνική μορφολογία του πυρήνα πιθανόν να μη διατηρηθεί επαρκώς.

Κεφάλαιο Έξι

Περιβάλλον χρήστη

Αυτό το κεφάλαιο παρέχει λεπτομερείς πληροφορίες σχετικά με τις οθόνες του περιβάλλοντος χρήστη και πώς να τις χρησιμοποιήσει για τη λειτουργία, την αντιμετώπιση προβλημάτων και τη συντήρηση του επεξεργαστή ThinPrep™ Genesis.

Το περιεχόμενο αυτού του κεφαλαίου:

Οθόνη	6.2
• Σάρωση ή εισαγωγή πληροφοριών	6.2
Κύριο μενού, Επεξεργαστής σε αδράνεια	6.4
• Σύνδεση (προαιρετικό)	6.4
• Στοιχεία για επεξεργασία	6.6
• Κουμπιά Τύπος δείγματος	6.7
• Επισκόπηση συστήματος και δείκτες κατάστασης	6.7
• Κουμπί Έναρξη φόρτωσης	6.9
Επιλογές διαχείρισης	6.10
• Ρυθμίσεις συστήματος	6.11
• Συντήρηση συστήματος	6.24
• Εκτυπωτής αντικειμενοφόρων	6.26
• Εκτυπωτής σωλήνα	6.27
• Ετικέτες πλάκας	6.27
• Ετικέτες σωλήνα	6.37
• Διαμόρφωση γραμμωτών κωδίκων	6.38
• Σχετικά	6.59
• Αναφορές	6.60



Στον επεξεργαστή ThinPrep Genesis, τα παράθυρα της οθόνης είναι σχεδιασμένα για να καθοδηγούν τον χειριστή σε μια ακολουθία βημάτων.

Το κουμπί **Πίσω** τυπικά μεταφέρει προς τα πίσω ένα βήμα στην ακολουθία.

Το κουμπί **Ακύρωση** ακυρώνει το τρέχον βήμα και επιστρέφει στην αρχή της ακολουθίας.

Σάρωση ή εισαγωγή πληροφοριών

Εάν το χαρακτηριστικό αλυσίδας παρακολούθησης είναι ενεργοποιημένο στον επεξεργαστή ThinPrep Genesis, υπάρχουν ορισμένα βήματα όπου ο χειριστής χρειάζεται να σαρώσει ή να εισαγάγει πληροφορίες. Για τα βήματα αυτά, ο επεξεργαστής επανατοποθετεί τον σαρωτή και το κόκκινο φως στον σαρωτή αναβοσβήνει.

Σάρωση δεδομένων

Για τη σάρωση των πληροφοριών, όπως ένας αναγνωριστικός αριθμός φιαλιδίου, ανοίξτε την πόρτα και κρατήστε το αντικείμενο προς σάρωση έτσι ώστε ο γραμμωτός κώδικας στο αντικείμενο να είναι παράλληλος με τον σαρωτή. Κρατήστε το αντικείμενο προς σάρωση έτσι ώστε το πράσινο φως του σαρωτή να βρίσκεται στο κέντρο του γραμμωτού κώδικα. Βλ. Εικόνα 7-14.

Ο επεξεργαστής παράγει ένα ηχητικό σήμα «μπιπ» μετά από μια επιτυχή σάρωση. Εάν ο επεξεργαστής σαρώσει με επιτυχία έναν γραμμωτό κώδικα, αλλά οι πληροφορίες δεν αντιστοιχούν με τη διαμόρφωση που έχει ρυθμιστεί στον επεξεργαστή, ο επεξεργαστής παράγει διαφορετικό ήχο, το κόκκινο φως στον σαρωτή αναβοσβήνει και εμφανίζεται ένα πορτοκαλί μήνυμα στην οθόνη.

Σημείωση: Εάν η ρύθμιση Ήχος για τον επεξεργαστή έχει τους τόνους απενεργοποιημένους, δεν υπάρχουν ακουστοί ήχοι.

Εισαγωγή δεδομένων με το πληκτρολόγιο

Για να εισαγάγετε δεδομένα χειροκίνητα, πατήστε το πεδίο. Εμφανίζεται ένα πληκτρολόγιο με αριθμούς και γράμματα.

Μη-Γυν - Μόνο αντικειμενοφόρος πλάκα

Σαρώστε ή εισαγάγετε το αναγνωριστικό φιαλιδίου στη συνέχεια, τοποθετήστε το φιαλίδιο στον συγκρατητήρα

Αναγν/κό δείγματος; [x]

Ε Π Τ Υ Ü Θ Ι ΐ Ο ' Α Σ Δ Φ Γ Η Ξ Κ Λ Ζ Χ Ψ Ω Β Ν Μ Π · ↑ [x]

!@# Διάστημα Ολοκλήρωση

Αγγίξτε ένα κενό πεδίο για να εμφανιστεί το πληκτρολόγιο.

Αγγίξτε τον αριθμό ή το γράμμα για να το εισαγάγετε.

Για να αλλάξετε μεταξύ ενός πληκτρολογίου με κεφαλαία γράμματα σε ένα πληκτρολόγιο με πεζά γράμματα, χρησιμοποιήστε το άνω βέλος.

Για να αλλάξετε σε ένα πληκτρολόγιο με ειδικούς χαρακτήρες, πατήστε το κουμπί !@#.

Από το πληκτρολόγιο ειδικών χαρακτήρων, χρησιμοποιήστε το κουμπί abc για επιστροφή στο αλφαριθμητικό πληκτρολόγιο.

Για να διαγράψετε ολόκληρη την εισαγωγή, αγγίξτε το κουμπί διαγραφής.

Για να διαγράψετε έναν χαρακτήρα, χρησιμοποιήστε το κουμπί backspace.

Για να εισαγάγετε ένα διάστημα, χρησιμοποιήστε το κουμπί Διαστήματος.

Αφού εισαχθούν τα δεδομένα, πατήστε **Ολοκλήρωση** για να κλείσετε το πληκτρολόγιο.

Εικόνα 6-1 Πληκτρολόγιο



ΕΝΟΤΗΤΑ
B

ΚΥΡΙΟ ΜΕΝΟΥ, ΕΠΕΞΕΡΓΑΣΤΗΣ ΣΕ ΑΔΡΑΝΕΙΑ

Όταν ο επεξεργαστής ThinPrep™ Genesis ενεργοποιείται και είναι έτοιμος για χρήση, εμφανίζεται η κύρια οθόνη.

Περιγραφή της οθόνης εμφάνισης
Ημερομηνία και ώρα

Κόμπι **Σύνδεση**

Επιλέξτε τα στοιχεία για επεξεργασία. Σε αυτό το παράδειγμα είναι επιλεγμένο το «Πλάκα».

Τα κομπιά **Τύπος δείγματος** είναι διαθέσιμα μόνο όταν η διαδικασία περιλαμβάνει αντικειμενοφόρο.

Δείκτες κατάστασης

Τα υλικά που δεν απαιτούνται για την εκτέλεση της επιλεγμένης διαδικασίας παρατίθενται με γκρι χρώμα.

Κόμπι **Αναφορές**

Κόμπι **Επιλογές διαχείρισης**

Κόμπι **Έναρξη φόρτωσης**

Η περιοχή «Επισκόπηση συστήματος» εμφανίζει ποια υλικά βρίσκονται επί του οργάνου, λείπουν και απαιτούνται για την εκτέλεση της επιλεγμένης διαδικασίας.

Εικόνα 6-2 Κύριο μενού

Σύνδεση (προαιρετικό)

Ένας χειριστής μπορεί να συνδεθεί στον επεξεργαστή ThinPrep Genesis. Εάν συνδεθεί ένας χειριστής, οι πληροφορίες αναγνωριστικού χρήστη καταγράφονται στις αναφορές που δημιουργούνται από τον επεξεργαστή ThinPrep Genesis.



Εικόνα 6-3 Κόμπι Σύνδεση

1. Πατήστε το κουμπί **Σύνδεση**. Εμφανίζεται μια οθόνη σύνδεσης χρήστη.

Χρησιμοποιήστε τον σαρωτή γραμμωτού κώδικα στον επεξεργαστή ThinPrep™ Genesis™ ή αγγίξτε το πεδίο Αναγνωριστικό χρήστη και χρησιμοποιήστε το πληκτρολόγιο για να εισαγάγετε το αναγνωριστικό σας.

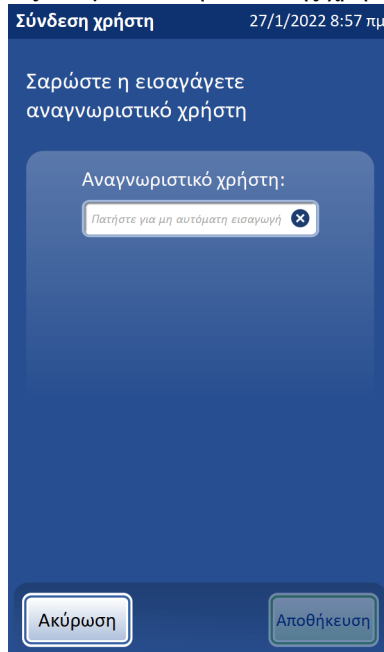

Το μέγιστο μήκος για το αναγνωριστικό χρήστη είναι 64 χαρακτήρες.

Εικόνα 6-4 Σύνδεση χρήστη

2. Εισαγάγετε το αναγνωριστικό χρήστη και πατήστε **Αποθήκευση**. Στο κύριο μενού, το κουμπί **Σύνδεση** αλλάζει στο κουμπί **Αποσύνδεση** και εμφανίζει το αναγνωριστικό χρήστη.

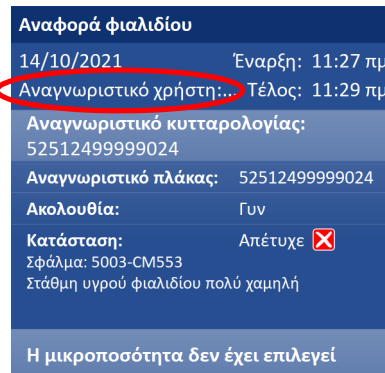
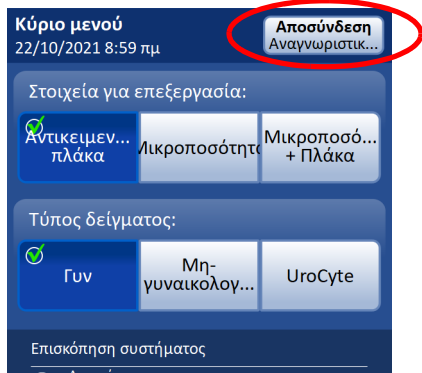

Το αναγνωριστικό χρήστη θα καταγραφεί στην αναφορά φιαλιδίου για τα φιαλίδια που υποβάλλονται σε επεξεργασία ενόσω είναι συνδεδεμένος ο συγκεκριμένος χρήστης.

Εικόνα 6-5 Αναγνωριστικό χρήστη στο κύριο μενού και στην αναφορά φιαλιδίου

Ο επεξεργαστής ThinPrep Genesis μπορεί να λειτουργήσει χωρίς να συνδεθεί ένας χειριστής. Εάν ο χειριστής δεν έχει συνδεθεί, οι αναφορές δεν θα περιλαμβάνουν οποιεσδήποτε πληροφορίες αναγνωριστικού χρήστη.

Αποσύνδεση

Για να αποσυνδεθείτε από τον επεξεργαστή, από το κύριο μενού, πατήστε το κουμπί **Αποσύνδεση**.

Εμφανίζεται μια οθόνη επιβεβαίωσης. Πατήστε το κουμπί **Αποσύνδεση** στην οθόνη επιβεβαίωσης για να αποσυνδεθείτε, ή πατήστε **Όχι** για να παραμείνετε συνδεδεμένοι.

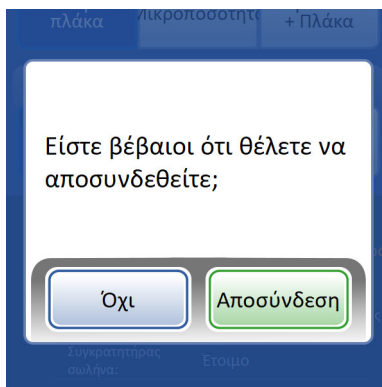

Εικόνα 6-6 Επιβεβαίωση αποσύνδεσης

Στοιχεία για επεξεργασία

Πριν τη φόρτωση του επεξεργαστή, επιλέξτε το(α) στοιχείο(α) που θα υποβληθεί(ούν) σε επεξεργασία από το φιαλίδιο δείγματος: Πλάκα, Μικροπ/τα, ή Πλάκα + Μικροπ/τα.

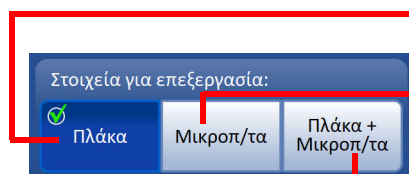

Πλάκα: Αυτή η διαδικασία μεταφέρει κύτταρα από ένα δείγμα σε μια αντικειμενοφόρο μικροσκοπίου. Στο παράδειγμα, είναι επιλεγμένο το **Πλάκα**.

Μικροπ/τα: Αυτή η διαδικασία μεταφέρει με πιπέτα μια μικροποσότητα 1 ml του δείγματος σε έναν σωλήνα.

Πλάκα + Μικροπ/τα: Αυτή η διαδικασία εκτελεί τόσο την αφαίρεση μικροποσότητας όσο και την επεξεργασία αντικειμενοφόρου από το ίδιο δείγμα.

Εικόνα 6-7 Στοιχεία για επεξεργασία

ΠΡΟΣΟΧΗ: Η επιλογή για τα στοιχεία προς επεξεργασία δεν χρειάζεται να επιλέγεται κάθε φορά που φορτώνεται ο επεξεργαστής. Η επιλογή παραμένει μέχρι να την αλλάξει ο χειριστής. Ωστόσο, εάν το όργανο τερματιστεί και επανεκκινηθεί ή εάν αλλάξει η ρύθμιση γλώσσας, η επιλογή επιστρέφει στην προεπιλογή Αντικειμενοφόρος πλάκα και θα πρέπει να αλλάξει για να εκτελεστεί η διαδικασία Μικροπ/τα ή Πλάκα + Μικροπ/τα.

Κουμπιά Τύπος δείγματος

Πριν τη φόρτωση του επεξεργαστή, εάν η διαδικασία είναι Πλάκα ή Πλάκα + Μικροπ/τα, επιλέξτε τον τύπο δείγματος που πρόκειται να εκτελεστεί: γυναικολογικά δείγματα, μη γυναικολογικά δείγματα, δείγματα UroCyte™.

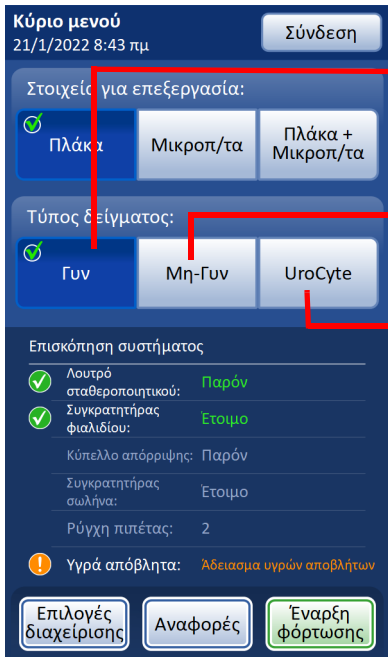

Για την εκτέλεση ενός γυναικολογικού δείγματος. Χρησιμοποιήστε διαφανή φίλτρα ThinPrep™ Pap test και αντικειμενοφόρους μικροσκοπίου ThinPrep Pap Test, ή αντικειμενοφόρους μικροσκοπίου ThinPrep Pap Test για χρήση με το Σύστημα Απεικόνισης ThinPrep.

Για την εκτέλεση ενός μη γυναικολογικού δείγματος. Χρησιμοποιήστε μπλε μη γυναικολογικά φίλτρα ThinPrep και αντικειμενοφόρους μικροσκοπίου ThinPrep.

Για την εκτέλεση δειγμάτων ούρων για χρήση σε συνδυασμό με την ανάλυση UroVysion™.

Χρησιμοποιήστε κίτρινα φίλτρα ThinPrep UroCyte και αντικειμενοφόρους μικροσκοπίου ThinPrep UroCyte.

Εικόνα 6-8 Κουμπιά Τύπος δείγματος

ΠΡΟΣΟΧΗ: Ο τύπος δείγματος δεν χρειάζεται να επιλέγεται κάθε φορά που φορτώνεται ο επεξεργαστής. Η επιλογή παραμένει μέχρι να την αλλάξει ο χειριστής. Ωστόσο, εάν το όργανο τερματιστεί και επανεκκινηθεί ή εάν αλλάξει η ρύθμιση γλώσσας, η επιλογή τύπου δείγματος επιστρέφει στην προεπιλογή Γυν και θα πρέπει να επιλεγεί για να γίνει εκτέλεση τύπων δειγμάτων Μη-Γυν ή UroCyte.

Επισκόπηση συστήματος και δείκτες κατάστασης

Οι δείκτες κατάστασης βρίσκονται στην περιοχή επισκόπησης συστήματος του κύριου μενού.

✔ Ο πράσινος κύκλος και σημάδι ελέγχου υποδεικνύει ότι το εξάρτημα συστήματος είναι έτοιμο και απαιτούμενο για τη διαδικασία που ο χειριστής έχει επιλέξει.

❗ Ο πορτοκαλί κύκλος με θαυμαστικό υποδεικνύει ότι το εξάρτημα συστήματος ή το αναλώσιμο είναι απαιτούμενο και δεν είναι έτοιμο. Σε αυτό το παράδειγμα, το λουτρό σταθεροποιητικού χρειάζεται να αντικατασταθεί.

Για στοιχεία που δεν απαιτούνται για τη διαδικασία που έχει επιλέξει ο χειριστής, κάθε στοιχείο, μαζί με την κατάστασή του, παρατίθεται με γκρι χρώμα, χωρίς τα εικονίδια κύκλου.



Λουτρό σταθεροποιητικού - Ο επεξεργαστής ThinPrep Genesis παρακολουθεί εάν το λουτρό σταθεροποιητικού είναι παρόν ή όχι. Εάν το λουτρό σταθεροποιητικού είναι απαιτούμενο και παρόν, το εικονίδιο είναι ένα σημάδι ελέγχου και η ένδειξη «Έτοιμο» εμφανίζεται με πράσινο χρώμα. Εάν το λουτρό σταθεροποιητικού είναι απαιτούμενο αλλά δεν είναι παρόν, το εικονίδιο είναι το θαυμαστικό και η ένδειξη «Αντικαταστήστε το λουτρό» εμφανίζεται με πορτοκαλί χρώμα. Το λουτρό σταθεροποιητικού δεν είναι απαιτούμενο για τη διαδικασία Μικροπ/τα· εάν υπάρχει λουτρό σταθεροποιητικού στον συγκρατητήρα λουτρού σταθεροποιητικού όταν επιλέγεται η διαδικασία Μικροπ/τα, το γκρι μήνυμα κατάστασης είναι «Παρόν».

Συγκρατητήρας φιαλιδίου - Ο επεξεργαστής ThinPrep Genesis παρακολουθεί εάν βρίσκεται φιαλίδιο δείγματος στον συγκρατητήρα φιαλιδίου ή όχι. Εάν ο συγκρατητήρας φιαλιδίου είναι κενός, το εικονίδιο είναι ένα σημάδι ελέγχου και η ένδειξη «Έτοιμο» εμφανίζεται με πράσινο χρώμα. Εάν υπάρχει φιαλίδιο δείγματος στον συγκρατητήρα φιαλιδίου πολύ νωρίς στη διαδικασία φόρτωσης, τότε το εικονίδιο είναι το θαυμαστικό και η ένδειξη «Αφαιρέστε το φιαλίδιο για να ξεκινήσει» εμφανίζεται με πορτοκαλί χρώμα.

Κύπελλο απόρριψης - Ο επεξεργαστής ThinPrep Genesis παρακολουθεί εάν το κύπελλο απόρριψης για τα ρύγχη πιπέτας υπάρχει ή όχι. Εάν το κύπελλο απόρριψης είναι απαιτούμενο και παρόν, το εικονίδιο είναι ένα σημάδι ελέγχου και η ένδειξη «Παρόν» εμφανίζεται με πράσινο χρώμα. Εάν το κύπελλο απόρριψης είναι απαιτούμενο αλλά δεν είναι παρόν, το εικονίδιο είναι το θαυμαστικό και η ένδειξη «Αντικαταστήστε το ρύγχος της πιπέτας» εμφανίζεται με πορτοκαλί χρώμα. Το κύπελλο απόρριψης δεν απαιτείται για τη διαδικασία Αντικειμενοφόρος πλάκα. Εάν υπάρχει κύπελλο απόρριψης όταν επιλέγεται η διαδικασία Αντικειμενοφόρος πλάκα, το γκρι μήνυμα κατάστασης είναι «Παρόν».

Συγκρατητήρας σωλήνα - Ο επεξεργαστής ThinPrep Genesis παρακολουθεί εάν βρίσκεται σωλήνας στον συγκρατητήρα σωλήνα ή όχι. Εάν ο σωλήνας είναι απαιτούμενος και ο συγκρατητήρας σωλήνα είναι κενός, το εικονίδιο είναι ένα σημάδι ελέγχου και η ένδειξη «Έτοιμο» εμφανίζεται με πράσινο χρώμα. Εάν ο σωλήνας θα είναι απαιτούμενος αλλά βρίσκεται στον συγκρατητήρα σωλήνα πολύ νωρίς στη διαδικασία φόρτωσης, τότε το εικονίδιο είναι το θαυμαστικό και η ένδειξη «Αφαιρέστε τον σωλήνα για να ξεκινήσει» εμφανίζεται με πορτοκαλί χρώμα. Δεν απαιτείται σωλήνας για τη διαδικασία Αντικειμενοφόρος πλάκα· εάν υπάρχει σωλήνας στον συγκρατητήρα σωλήνα όταν επιλέγεται η διαδικασία Αντικειμενοφόρος πλάκα, το γκρι μήνυμα κατάστασης είναι «Υπάρχει σωλήνας».

Ρύγχη πιπέτας - Ο επεξεργαστής ThinPrep Genesis παρακολουθεί τον αριθμό των ρυγχών πιπέτας που είναι έτοιμα για χρήση, που έχουν φορτωθεί στον συγκρατητήρα του ρύγχους πιπέτας. Εάν απαιτείται ρύγχος πιπέτας και υπάρχει τουλάχιστον ένα ρύγχος πιπέτας, το εικονίδιο είναι ένα σημάδι επιλογής και ο αριθμός των ρυγχών πιπέτας εμφανίζεται με πράσινο χρώμα. Εάν ο συγκρατητήρας του ρύγχους της πιπέτας είναι άδειος, η μέτρηση είναι «0». Δεν απαιτείται ρύγχος πιπέτας για τη διαδικασία Αντικειμενοφόρος πλάκα. Όταν επιλέγεται η διαδικασία Αντικειμενοφόρος πλάκα, ο αριθμός των ρυγχών πιπέτας εμφανίζεται με γκρι χρώμα.

Υγρά αποβλήτα - Το σύστημα παρακολουθεί εάν η φιάλη υγρών αποβλήτων είναι παρούσα και εάν χρειάζεται εκκένωση. Εάν η φιάλη υγρών αποβλήτων είναι έτοιμη, το εικονίδιο είναι ένα σημάδι ελέγχου και η ένδειξη «Έτοιμο» εμφανίζεται με πράσινο χρώμα. Εάν η φιάλη αποβλήτων χρειάζεται εκκένωση ή εάν η φιάλη αποβλήτων δεν είναι παρούσα, το εικονίδιο είναι το θαυμαστικό και η ένδειξη «Άδεια υγρών αποβλήτων» εμφανίζεται με πορτοκαλί χρώμα. Το κουμπί **Έναρξη φόρτωσης** είναι διαθέσιμο μόνο όταν η φιάλη αποβλήτων είναι έτοιμη.

Κουμπί Έναρξη φόρτωσης

Για να ξεκινήσει η φόρτωση του επεξεργαστή, πατήστε το κουμπί Έναρξη φόρτωσης.

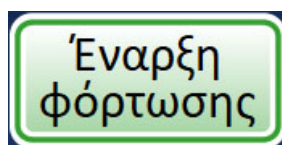

Εικόνα 6-9 Κουμπί Έναρξη φόρτωσης

Ανατρέξτε στο Κεφάλαιο 7, «Οδηγίες λειτουργίας» για οδηγίες σχετικά με τη φόρτωση του επεξεργαστή ThinPrep Genesis.

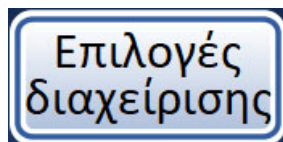

Εικόνα 6-10 Κουμπί Επιλογές διαχείρισης

Η οθόνη Επιλογές διαχείρισης επιτρέπει τη διεπαφή του χρήστη με τον επεξεργαστή εκτός της επεξεργασίας δειγμάτων. Από το κύριο μενού, πατήστε το κουμπί **Επιλογές διαχείρισης** για πρόσβαση στην οθόνη Επιλογές διαχείρισης.

Χρησιμοποιήστε το κουμπί **Ρυθμίσεις συστήματος** για να εφαρμόσετε ή να αλλάξετε τις ρυθμίσεις συστήματος.

Χρησιμοποιήστε το κουμπί **Εκτυπωτής πλάκας** για να ενεργοποιήσετε ή να απενεργοποιήσετε τη σύνδεση στον προαιρετικό εκτυπωτή αντικειμενοφόρου. Σε αυτό το παράδειγμα, ο πράσινος κύκλος υποδεικνύει τη ρύθμιση «Ενεργό».

Χρησιμοποιήστε το κουμπί **Ετικέτες πλάκας** για να δημιουργήσετε ή να αλλάξετε τον σχεδιασμό των ετικετών αντικειμενοφόρου.

Χρησιμοποιήστε το κουμπί **Διαμόρφωση γραμμωτών κωδίκων** για να εισαγάγετε πληροφορίες σχετικά με τα είδη αναγνωριστικών αριθμών που χρησιμοποιούνται στα φιαλίδια, τις αντικειμενοφόρους και τους σωλήνες.

Χρησιμοποιήστε το κουμπί **Πίσω** για επιστροφή στο κύριο μενού.

Χρησιμοποιήστε το κουμπί **Συντήρηση συστήματος** για πρόσβαση στις δραστηριότητες συντήρησης με υποβοήθηση από το όργανο.

Χρησιμοποιήστε το κουμπί **Εκτυπωτής σωλήνα** για να ενεργοποιήσετε ή να απενεργοποιήσετε τη σύνδεση στον προαιρετικό εκτυπωτή σωλήνα.

Σε αυτό το παράδειγμα, ο γκρι κύκλος υποδεικνύει τη ρύθμιση «Ανενεργό».

Χρησιμοποιήστε το κουμπί **Ετικέτες σωλήνα** για να δημιουργήσετε ή να αλλάξετε τον σχεδιασμό των ετικετών σωλήνα.

Πατήστε το κουμπί **Σχετικά** για πληροφορίες σχετικά με τον επεξεργαστή.

Χρησιμοποιήστε το κουμπί **Τερματισμός** για να απενεργοποιήσετε τον επεξεργαστή ThinPrep Genesis.

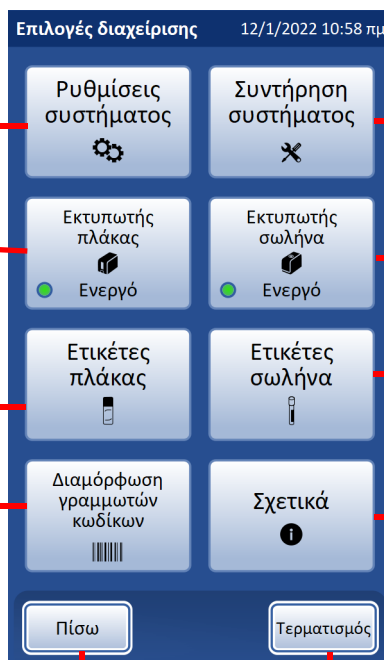

Εικόνα 6-11 Οθόνη Επιλογές διαχείρισης

Περιγράφεται παρακάτω καθεμία από τις επιλογές Διαχείριση.

Ρυθμίσεις συστήματος

Χρησιμοποιήστε το κουμπί **Ημερομηνία/Ωρα** για να ρυθμίσετε ή να αλλάξετε την ημερομηνία και την ώρα.

Χρησιμοποιήστε το κουμπί **Όνομα εργαστηρίου** για να ρυθμίσετε ή να αλλάξετε το όνομα για το εργαστήριο στον επεξεργαστή.

Χρησιμοποιήστε το κουμπί **Ήχος** για να ρυθμίσετε την ένταση, ή να ενεργοποιήσετε ή να απενεργοποιήσετε τον ήχο.

Χρησιμοποιήστε το κουμπί **Αυτομ. εκκίν. με κλείσιμο πόρτας** για να ενεργοποιήσετε ή να απενεργοποιήσετε το χαρακτηριστικό.

Χρησιμοποιήστε το κουμπί **Πίσω** για επιστροφή στην οθόνη Επιλογές διαχείρισης.

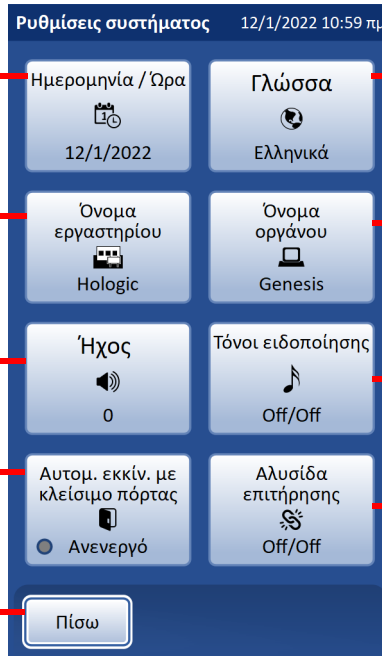

Χρησιμοποιήστε το κουμπί **Γλώσσα** για να επιλέξετε τη γλώσσα που εμφανίζεται στην οθόνη και στις αναφορές.

Χρησιμοποιήστε το κουμπί **Όνομα οργάνου** για να ρυθμίσετε ή να αλλάξετε το όνομα του επεξεργαστή.

Χρησιμοποιήστε το κουμπί **Τόνοι ειδοποίησης** για να επιλέξετε τόνους και για να ενεργοποιήσετε ή να απενεργοποιήσετε το χαρακτηριστικό.

Χρησιμοποιήστε το κουμπί **Αλυσίδα επιτήρησης** για να ενεργοποιήσετε ή να απενεργοποιήσετε το χαρακτηριστικό.

Εικόνα 6-12 Οθόνη Ρυθμίσεις συστήματος

Από αυτό το μενού, ο χειριστής μπορεί να εφαρμόσει ή να αλλάξει τις ρυθμίσεις συστήματος.



Ημερομηνία/Ωρα

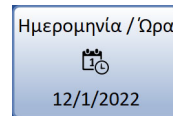

Το κουμπί **Ημερομηνία/Ωρα** δείχνει την τρέχουσα ρύθμιση.

Εικόνα 6-13 Κουμπί Ημερομηνία/Ωρα

Πατήστε το κουμπί **Ημερομηνία/Ωρα** για να ρυθμίσετε ή να αλλάξετε την ημερομηνία και την ώρα που εμφανίζονται στο περιβάλλον χρήστη, στον σχεδιασμό ετικετών και χρησιμοποιούνται στις αναφορές.

Για να αλλάξετε την ημερομηνία (ημέρα, μήνας ή έτος), αγγίξτε το άνω τρίγωνο ή το κάτω τρίγωνο για το συγκεκριμένο πεδίο μέχρι να εμφανιστεί η επιθυμητή τιμή.

Πατήστε **Ακύρωση** για ακύρωση των αλλαγών, επαναφορά στην προηγούμενη ρύθμιση και επιστροφή στην οθόνη Ρυθμίσεις συστήματος.

Επιλέξτε τον μεσημβρινό, εάν εμφανίζεται. (Αυτά τα κουμπιά δεν εμφανίζονται εάν η ώρα εμφανίζεται σε μορφή 24 ώρου.)

Πατήστε το κουμπί **Αποθήκευση** για αποθήκευση και επιστροφή στην οθόνη Ρυθμίσεις συστήματος.

Σημείωση: Ανάλογα με τη γλώσσα που έχει επιλεγεί, η μορφή για την ημερομηνία και την ώρα που εμφανίζεται στην οθόνη μπορεί να αλλάξει για να αντικατοπτρίζει τη χρήση που συνηθίζεται.

Εικόνα 6-14 Οθόνη Ημερομηνία/Ωρα

Γλώσσα

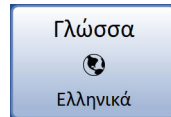

Το κουμπί **Γλώσσα** εμφανίζει την τρέχουσα ρύθμιση.

Εικόνα 6-15 Κουμπί Γλώσσα

Πατήστε το κουμπί **Γλώσσα** για να επιλέξετε τη γλώσσα που εμφανίζεται στο περιβάλλον χρήστη και στις αναφορές.

Πατήστε το όνομα μιας γλώσσας για να την επιλέξετε από τη λίστα των διαθέσιμων γλωσσών.

Πατήστε το όνομα μιας χώρας για να την επιλέξετε. Αυτό θα εφαρμόσει τη μορφή ώρας και ημερομηνίας που συνηθίζεται για τη γλώσσα και τη χώρα που επιλέχθηκαν.

Πατήστε **Ακύρωση** για επιστροφή στην οθόνη Ρυθμίσεις συστήματος χωρίς να πραγματοποιηθούν οποιεσδήποτε αλλαγές.

Πατήστε το άνω τρίγωνο ή το κάτω τρίγωνο για κύλιση στη λίστα.

Πατήστε **Αποθήκευση** για άμεση εφαρμογή της επιλεγμένης γλώσσας και χώρας και επιστροφή στην οθόνη Ρυθμίσεις συστήματος.

Εικόνα 6-16 Οθόνη Επιλέξτε γλώσσα

6

ΠΕΡΙΒΑΛΛΟΝ ΧΡΗΣΤΗ

Όνομα εργαστηρίου

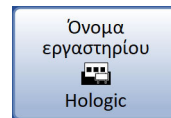

Το κουμπί **Όνομα εργαστηρίου** δείχνει την τρέχουσα ρύθμιση.

Εικόνα 6-17 Κουμπί Όνομα εργαστηρίου

Για να εισαγάγετε ή να επεξεργαστείτε ένα όνομα για τις εγκαταστάσεις όπου βρίσκεται ο επεξεργαστής, πατήστε το κουμπί **Όνομα εργαστηρίου**. Το όνομα εργαστηρίου που ρυθμίζεται εδώ μπορεί να χρησιμοποιηθεί στα χαρακτηριστικά σχεδιασμού ετικέτας του επεξεργαστή. Πατήστε τα κουμπιά του πληκτρολογίου για να εισαγάγετε ένα όνομα, μήκους έως 64 χαρακτήρων. Μπορείτε να κάνετε εναλλαγή μεταξύ κεφαλαίων, πεζών και ειδικών χαρακτήρων όσο συχνά το επιθυμείτε πριν αποθηκεύσετε τις αλλαγές. Βλ. Εικόνα 6-18.



Εικόνα 6-18 Εισαγωγή ή επεξεργασία του ονόματος εργαστηρίου μέσω του πληκτρολογίου

Όνομα οργάνου

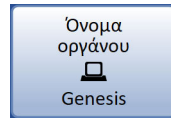

Το κουμπί **Όνομα οργάνου** δείχνει την τρέχουσα ρύθμιση.

Εικόνα 6-19 Κουμπί Όνομα οργάνου

Για να εισαγάγετε ή να επεξεργαστείτε ένα όνομα για τον επεξεργαστή ThinPrep Genesis, πατήστε το κουμπί **Όνομα οργάνου**. Το όνομα οργάνου που ρυθμίζεται εδώ μπορεί να χρησιμοποιηθεί στα χαρακτηριστικά σχεδιασμού ετικέτας του επεξεργαστή. Πατήστε τα κουμπιά του πληκτρολογίου για να εισαγάγετε ένα όνομα, μήκους έως 64 χαρακτήρων. Μπορείτε να κάνετε εναλλαγή μεταξύ κεφαλαίων, πεζών και ειδικών χαρακτήρων όσο συχνά το επιθυμείτε πριν αποθηκεύσετε τις αλλαγές. Βλ. Εικόνα 6-20.

Πατήστε **Ακύρωση** για επιστροφή στην οθόνη Ρυθμίσεις συστήματος χωρίς να πραγματοποιηθούν οποιεσδήποτε αλλαγές.

Αγγίξτε τα γράμματα ή τους αριθμούς στο πληκτρολόγιο για να εισαγάγετε ή να επεξεργαστείτε το όνομα οργάνου.

Πατήστε **Αποθήκευση** για αποθήκευση του ονόματος εργαστηρίου και επιστροφή στην οθόνη Ρυθμίσεις συστήματος.

Εικόνα 6-20 Εισαγωγή ή επεξεργασία του ονόματος οργάνου μέσω του πληκτρολογίου

Ήχος

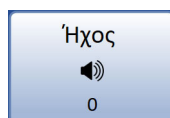

Το κουμπί έντασης Ήχος δείχνει την τρέχουσα ρύθμιση.

Εικόνα 6-21 Κουμπί Ήχος

Μπορούν να ρυθμιστούν ηχητικοί τόνοι ειδοποίησης για να ηχούν όταν ολοκληρωθεί μια διαδικασία και κατά τη διάρκεια μιας κατάστασης σφάλματος. Η ένταση των ηχητικών τόνων ειδοποίησης μπορεί να αυξηθεί ή να μειωθεί. Χρησιμοποιήστε τη ρύθμιση Ήχος για να ενεργοποιήσετε ή να απενεργοποιήσετε και να ρυθμίσετε την ένταση της ηχητικής ειδοποίησης.

Ένταση ήχου
Πατήστε το κουμπί αύξησης (+) ή μείωσης (-) για να αλλάξετε το επίπεδο του ήχου και να ακούσετε τον ήχο στη νέα ένταση.

Ήχοι συστήματος
Πατήστε το κουμπί **Ενεργό** για να ρυθμίσετε τη ρύθμιση ήχου σε ενεργοποιημένη.
Πατήστε το κουμπί **Απενεργό** για να ρυθμίσετε τον ήχο σε απενεργοποιημένο.
Η επιλογή επισημαίνεται με ένα σημάδι ελέγχου.

Πατήστε **Ακύρωση** για επιστροφή στην οθόνη Ρυθμίσεις συστήματος χωρίς να πραγματοποιηθούν οποιεσδήποτε αλλαγές.

Πατήστε **Αποθήκευση** για αποθήκευση της προσαρμογής της ρύθμισης και επιστροφή στην οθόνη Ρυθμίσεις συστήματος.

Εικόνα 6-22 Οθόνη Ήχος

Πατήστε το κουμπί - (**μείωση**) μία ή περισσότερες φορές για να μειώσετε την ένταση. Πατήστε το κουμπί + (**αύξηση**) μία ή περισσότερες φορές για να αυξήσετε την ένταση (0 έως 10). Ο ήχος αναπαράγεται στη νέα ένταση όταν πατιέται το κουμπί + ή -. Συνεχίστε την προσαρμογή και προεπισκόπηση της έντασης του ήχου μέχρι να είναι ικανοποιητική. Πατήστε το κουμπί **Αποθήκευση** για αποθήκευση της ρύθμισης και επιστροφή στην οθόνη Ρυθμίσεις συστήματος.

Τόνοι ειδοποίησης

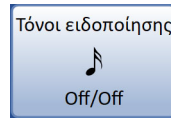

Το κουμπί **Τόνοι ειδοποίησης** εμφανίζει την τρέχουσα ρύθμιση.

Εικόνα 6-23 Κουμπί Τόνοι ειδοποίησης

Οι τόνοι ειδοποίησης είναι ηχητικοί συναγερμοί οι οποίοι ηχούν κατά την ολοκλήρωση μιας διαδικασίας ή κατά τη διάρκεια μιας κατάστασης σφάλματος. Προσφέρονται τρεις ήχοι για το καθένα. Επιλέξτε έναν τόνο ή επιλέξτε τη δυνατότητα να ενεργοποιήσετε ή να απενεργοποιήσετε οποιονδήποτε ηχητικό συναγερμό για κάθε κατάσταση.

Σημείωση: Για να ακούσετε τον τόνο ειδοποίησης, ο ήχος πρέπει να είναι ενεργοποιημένος. Η ένταση των τόνων ρυθμίζεται στην οθόνη Ήχος. Βλ. «Ήχος» στη σελίδα 6.16.

Οι διαφοροποιημένοι τόνοι καθιστούν ευκολότερο να γνωρίζετε εάν ο επεξεργαστής έχει ολοκληρώσει μια διαδικασία ή χρειάζεται την προσοχή σας. Σε ένα περιβάλλον που μπορεί να έχει πολλαπλά μηχανήματα, οι διαφορετικοί τόνοι μπορούν να βοηθήσουν στην αναγνώρισή τους.

Πατήστε το κουμπί **Ενεργό** για να ρυθμίσετε την ειδοποίηση ολοκλήρωσης επεξεργασίας σε ενεργοποιημένη.

Πατήστε το κουμπί **Απενεργός** για να ρυθμίσετε την ειδοποίηση ολοκλήρωσης επεξεργασίας σε απενεργοποιημένη. Η επιλογή επισημαίνεται με ένα σημάδι ελέγχου.

Πατήστε το κουμπί **Ενεργό** για να ρυθμίσετε την ειδοποίηση σφάλματος σε ενεργοποιημένη.

Πατήστε το κουμπί **Απενεργός** για να ρυθμίσετε την ειδοποίηση σφάλματος σε απενεργοποιημένη. Η επιλογή επισημαίνεται με ένα σημάδι ελέγχου.

Πατήστε **Ακύρωση** για επιστροφή στην οθόνη Ρυθμίσεις συστήματος χωρίς να πραγματοποιηθούν οποιεσδήποτε αλλαγές.

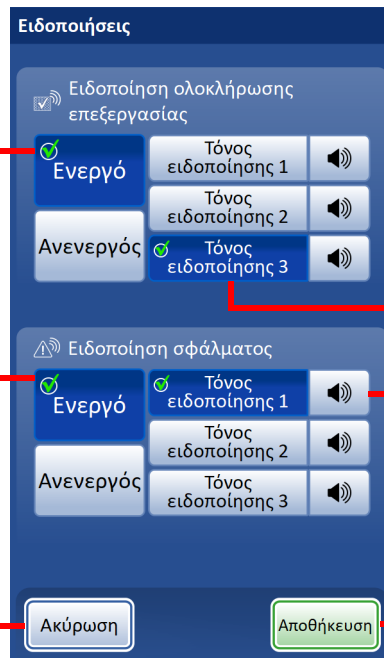

Ενεργοποιήστε την επιλογή και στη συνέχεια επιλέξτε έναν τόνο.

Πατήστε το εικονίδιο ήχου για να ακούσετε τον τόνο.

Πατήστε **Αποθήκευση** για αποθήκευση της προσαρμογής της ρύθμισης και επιστροφή στην οθόνη Ρυθμίσεις συστήματος.

Εικόνα 6-24 Οθόνη Τόνοι ειδοποίησης για ολοκλήρωση παρτίδας και κατάσταση σφάλματος

Όταν ολοκληρωθεί μια διαδικασία, ο τόνος ειδοποίησης ολοκλήρωσης επεξεργασίας θα ηχήσει μία φορά.

Όταν παρουσιαστεί μια κατάσταση σφάλματος, ο τόνος ειδοποίησης σφάλματος θα ηχήσει και στη συνέχεια θα επαναλαμβάνεται κάθε λίγα δευτερόλεπτα. Το παράθυρο μηνύματος σφάλματος θα έχει ένα κουμπί **Σίγαση συναγερμού** που μπορεί να πατηθεί για την απενεργοποίηση του συναγερμού. Βλ. Εικόνα 6-25.

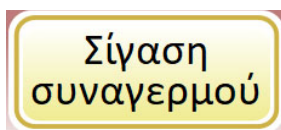

Εικόνα 6-25 Κουμπί Σίγαση συναγερμού

Αυτομ. εκκίν. με κλείσιμο πόρτας

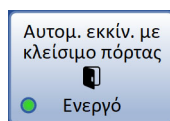

Το κουμπί **Αυτομ. εκκίν. με κλείσιμο πόρτας** εμφανίζει την τρέχουσα ρύθμιση.

Εικόνα 6-26 Κουμπί Αυτομ. εκκίν. με κλείσιμο πόρτας

Πατήστε το κουμπί Αυτομ. εκκίν. με κλείσιμο πόρτας για εναλλαγή μεταξύ ενεργοποίησης και απενεργοποίησης.

Η πόρτα πρέπει να είναι κλειστή πριν την εκκίνηση οποιασδήποτε διαδικασίας στον επεξεργαστή ThinPrep Genesis.

Όταν η ρύθμιση Αυτομ. εκκίν. με κλείσιμο πόρτας είναι ενεργοποιημένη, η διαδικασία ξεκινά μόλις ο χειριστής κλείσει την πόρτα.

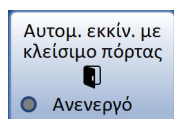

Η ρύθμιση Αυτομ. εκκίν. με κλείσιμο πόρτας είναι απενεργοποιημένη.

Όταν η ρύθμιση Αυτομ. εκκίν. με κλείσιμο πόρτας είναι απενεργοποιημένη, η διαδικασία ξεκινά αφού ο χειριστής κλείσει την πόρτα και πατήσει το κουμπί **Συνέχεια**.

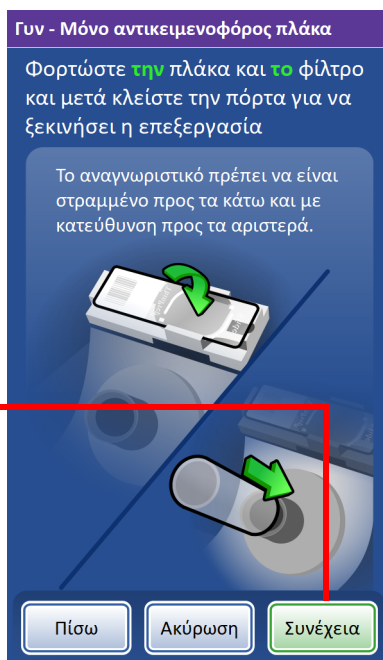

Εικόνα 6-27 Αυτομ. εκκίν. με κλείσιμο πόρτας Ανενεργό

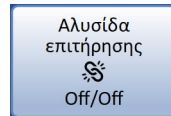
Αλυσίδα επιτήρησης

Το κουμπί **Αλυσίδα επιτήρησης** εμφανίζει την τρέχουσα ρύθμιση.

Εικόνα 6-28 Κουμπί Αλυσίδα επιτήρησης

Ο επεξεργαστής ThinPrep Genesis μπορεί να ρυθμιστεί έτσι ώστε να συγκρίνει τις πληροφορίες αναγνωριστικού στο φιαλίδιο δείγματος με τις πληροφορίες στην αντικειμενοφόρο, τον σωλήνα ή και τα δύο. Το κουμπί Αλυσίδα επιτήρησης ενεργοποιεί ή απενεργοποιεί αυτήν τη σύγκριση. Για περισσότερες πληροφορίες σχετικά με τις μορφές ετικέτας, ανατρέξτε στην ενότητα «Διαμόρφωση γραμμωτών κωδίκων» στη σελίδα 6.38.

Ή, με την αλυσίδα επιτήρησης απενεργοποιημένη, ο επεξεργαστής ThinPrep Genesis μπορεί να ρυθμιστεί να μη χρησιμοποιεί καθόλου το αναγνωριστικό φιαλιδίου, το αναγνωριστικό αντικειμενοφόρου ή το αναγνωριστικό σωλήνα.

Πατήστε το κουμπί **Αλυσίδα επιτήρησης** για πρόσβαση στις ρυθμίσεις για αυτό το χαρακτηριστικό αλυσίδας επιτήρησης.

Πατήστε **Ενεργό** στην περιοχή «Κυτταρολογική - Φιαλίδιο και αντικειμενοφόρος πλάκα» για:

- να ρυθμίσετε τον επεξεργαστή να ελέγχει ότι το αναγνωριστικό κυτταρολογίας είναι στη μορφή που έχει ρυθμιστεί για το αναγνωριστικό,
- να ρυθμίσετε τον επεξεργαστή να συγκρίνει το αναγνωριστικό κυτταρολογίας στο φιαλίδιο δείγματος με το αναγνωριστικό στην αντικειμενοφόρο και
- να συμπεριλάβετε το αναγνωριστικό κυτταρολογικής εξέτασης και το αναγνωριστικό αντικειμενοφόρου στις αναφορές φιαλιδίου.

Με την αλυσίδα επιτήρησης για το φιαλίδιο και την αντικειμενοφόρο ενεργοποιημένη, ο επεξεργαστής απαιτεί ο χειριστής να σαρώσει ή να εισαγάγει το αναγνωριστικό κυτταρολογίας στο φιαλίδιο κατά τη διάρκεια της διαδικασίας φόρτωσης, και ο επεξεργαστής θα σαρώσει την ετικέτα αντικειμενοφόρου πριν μεταφέρει το δείγμα στην αντικειμενοφόρο.

Πατήστε **Ενεργό** στην περιοχή «Μοριακό - Φιαλίδιο και σωλήνας» για:

- να ρυθμίσετε τον επεξεργαστή να ελέγχει ότι το αναγνωριστικό μοριακής εξέτασης είναι στη μορφή που έχει ρυθμιστεί για το αναγνωριστικό,
- να ρυθμίσετε τον επεξεργαστή να συγκρίνει το αναγνωριστικό μοριακής εξέτασης στο φιαλίδιο δείγματος με το αναγνωριστικό στον σωλήνα και
- να συμπεριλάβετε το αναγνωριστικό μοριακής εξέτασης και το αναγνωριστικό σωλήνα στις αναφορές φιαλιδίου.

Με την αλυσίδα επιτήρησης για το φιαλίδιο και τον σωλήνα ενεργοποιημένη, ο επεξεργαστής απαιτεί ο χειριστής να σαρώσει ή να εισαγάγει τόσο το αναγνωριστικό μοριακής εξέτασης που βρίσκεται στο φιαλίδιο όσο και το αναγνωριστικό που βρίσκεται στον σωλήνα κατά τη διάρκεια της διαδικασίας φόρτωσης.

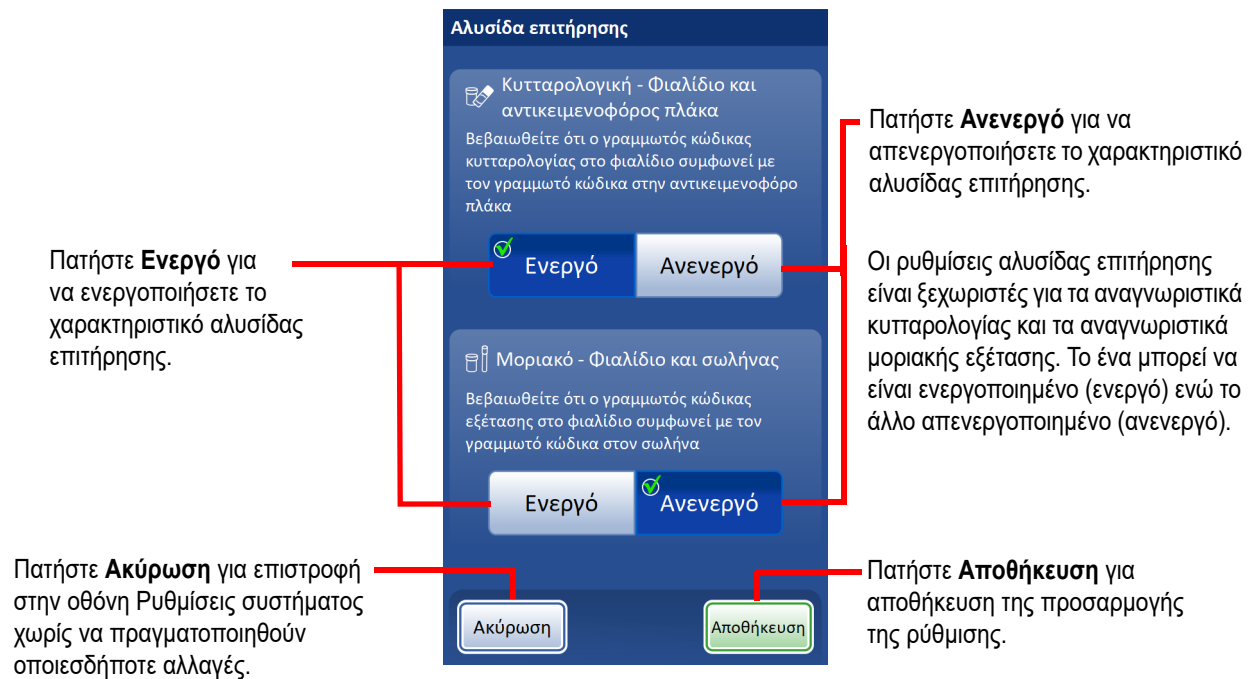

Εικόνα 6-29 Οθόνη Αλυσίδα επιτήρησης

Για να απενεργοποιήσετε την αλυσίδα επιτήρησης, επιλέξτε **Ανενεργό** και πατήστε **Αποθήκευση**. Εμφανίζεται μια οθόνη επιβεβαίωσης.

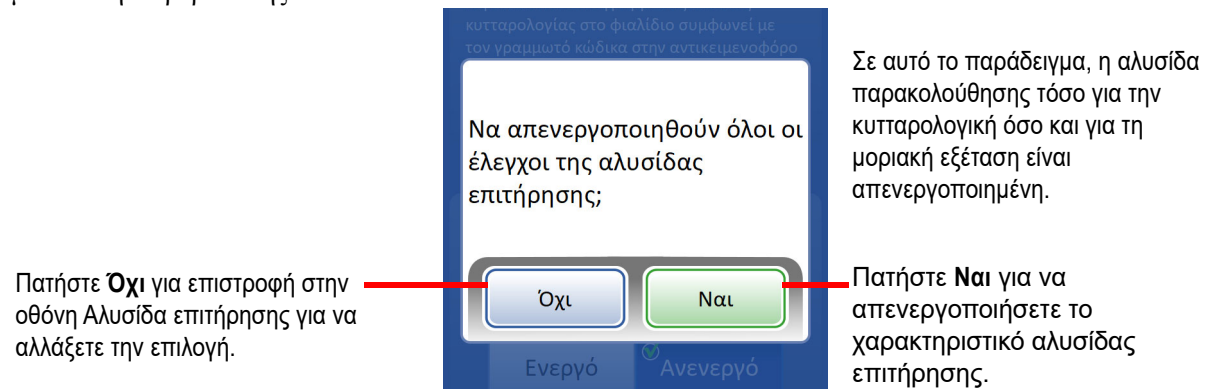

Εικόνα 6-30 Επιβεβαίωση απενεργοποίησης αλυσίδας επιτήρησης

Όταν η αλυσίδα επιτήρησης είναι ενεργοποιημένη στο Επιλογές διαχείρισης του επεξεργαστή, τα πρώτα βήματα στην ακολουθία Έναρξη φόρτωσης είναι να εισαχθούν οι πληροφορίες αναγνωριστικού από το φιαλίδιο.

Το αναγνωριστικό κυτταρολογίας ή το αναγνωριστικό δείγματος στο φιαλίδιο πρέπει να εισαχθεί κατά τη διάρκεια των βημάτων φόρτωσης εάν η αλυσίδα επιτήρησης κυτταρολογίας είναι ενεργοποιημένη.

Το αναγνωριστικό μοριακής εξέτασης ή το αναγνωριστικό δείγματος στο φιαλίδιο πρέπει να εισαχθεί κατά τη διάρκεια των βημάτων φόρτωσης εάν η αλυσίδα επιτήρησης μοριακής εξέτασης είναι ενεργοποιημένη.

Εάν το αναγνωριστικό στο φιαλίδιο ταιριάζει με τη ρύθμιση στον επεξεργαστή, εμφανίζεται ένα πράσινο σημάδι επιλογής.

Εάν ένα αναγνωριστικό στο φιαλίδιο δεν αντιστοιχεί στη ρύθμιση στον επεξεργαστή, η διαδικασία φόρτωσης διακόπτεται πριν φορτωθεί το φιαλίδιο. Πατήστε **Πίσω** για να εισαγάγετε ξανά το αναγνωριστικό.

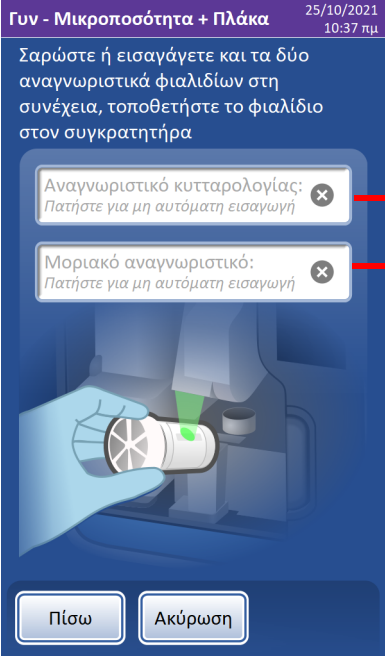
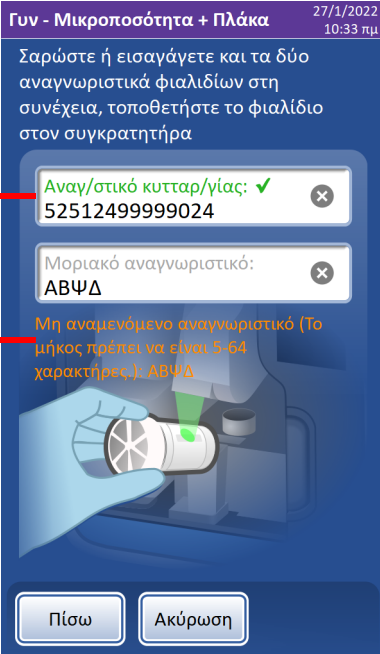



Εικόνα 6-31 Αλυσίδα επιτήρησης ενεργοποιημένη - Έναρξη φόρτωσης εισάγοντας το(α) αναγνωριστικό(ά) από το φιαλίδιο

6

ΠΕΡΙΒΑΛΛΟΝ ΧΡΗΣΤΗ

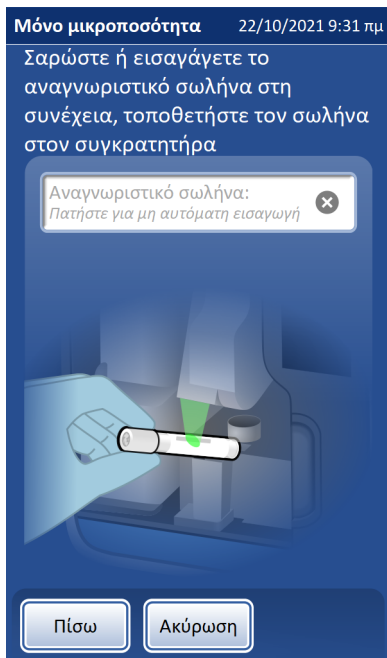
Όταν η αλυσίδα επιτήρησης είναι ενεργοποιημένη για αναγνωριστικά μοριακής εξέτασης στο Επιλογές διαχείρισης του επεξεργαστή, μετά την εισαγωγή των πληροφοριών αναγνωριστικού φιαλιδίου, το επόμενο βήμα στην ακολουθία Έναρξη φόρτωσης είναι να εισαχθεί το αναγνωριστικό σωλήνα. Αυτό το βήμα συμβαίνει μόνο όταν μεταξύ των στοιχείων προς επεξεργασία βρίσκεται μια μικροποσότητα.



Το αναγνωριστικό σωλήνα πρέπει να εισαχθεί κατά τη διάρκεια των βημάτων φόρτωσης εάν η αλυσίδα επιτήρησης μοριακής εξέτασης είναι ενεργοποιημένη και πρόκειται να αφαιρεθεί μικροποσότητα.

Εάν η ετικέτα σωλήνα έχει λάθος αναγνωριστικό, η διαδικασία διακόπτεται πριν τη φόρτωση του σωλήνα.

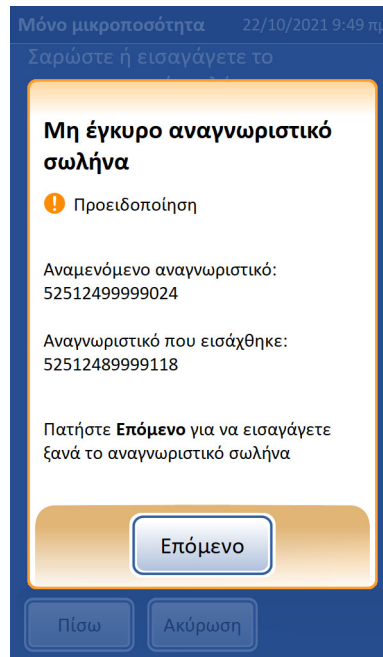

Εικόνα 6-32 Αλυσίδα επιτήρησης ενεργοποιημένη - Εισαγωγή αναγνωριστικού σωλήνα

Όταν η αλυσίδα επιτήρησης είναι ενεργοποιημένη στο Επιλογές διαχείρισης του επεξεργαστή, όταν μεταξύ των στοιχείων προς επεξεργασία βρίσκεται μια αντικειμενοφόρος, ο επεξεργαστής σαρώνει την ετικέτα αντικειμενοφόρου κατά τη διάρκεια της επεξεργασίας για να ελέγξει ότι αντιστοιχεί στη μορφή ετικέτας αντικειμενοφόρου που έχει ρυθμιστεί για τον επεξεργαστή.

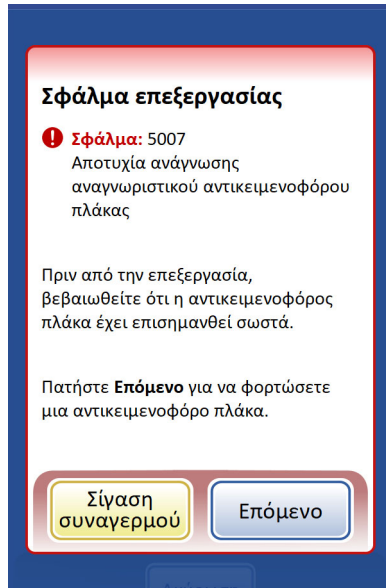

Εάν η ετικέτα αντικειμενοφόρου έχει λάθος αναγνωριστικό, η διαδικασία διακόπτεται πριν αφαιρεθεί το πώμα του φιαλιδίου.

Πατήστε **Επόμενο** για να κλείσετε την οθόνη σφάλματος και να αφαιρέσετε την αντικειμενοφόρο με το λάθος αναγνωριστικό.

Εικόνα 6-33 Αλυσίδα επιτήρησης ενεργοποιημένη - Ο επεξεργαστής σαρώνει και συγκρίνει το αναγνωριστικό αντικειμενοφόρου



ΠΕΡΙΒΑΛΛΟΝ ΧΡΗΣΤΗ

Όταν η αλυσίδα επιτήρησης είναι απενεργοποιημένη στο Επιλογές διαχείρισης του επεξεργαστή, δεν χρησιμοποιούνται πληροφορίες αναγνωριστικού αριθμού φιαλιδίου, σωλήνα ή αντικειμενοφόρου από τον επεξεργαστή.

Όταν η αλυσίδα επιτήρησης είναι απενεργοποιημένη, εμφανίζεται μια σημείωση κοντά στο επάνω μέρος των οθονών επεξεργασίας. Η σημείωση λέει «Αλυσίδα επιτήρησης της πλάκας», «Αλυσίδα επιτήρησης μικροποσότητας» ή «Ολόκληρη η αλυσίδα επιτήρησης» ανάλογα με τη ρύθμιση συστήματος και του στοιχείου που υποβάλλεται σε επεξεργασία.

Το πρώτο στάδιο για τη φόρτωση του επεξεργαστή είναι η φόρτωση του φιαλιδίου, χωρίς να εισαχθούν οποιεσδήποτε πληροφορίες αναγνωριστικού αριθμού φιαλιδίου.

Όταν μια μικροποσότητα είναι στοιχείο προς επεξεργασία, ο σωλήνας φορτώνεται χωρίς να εισαχθούν οποιεσδήποτε πληροφορίες αναγνωριστικού αριθμού σωλήνα.

Όταν μια αντικειμενοφόρος είναι στοιχείο προς επεξεργασία, ο επεξεργαστής δεν κάνει σάρωση του αναγνωριστικού αντικειμενοφόρου.

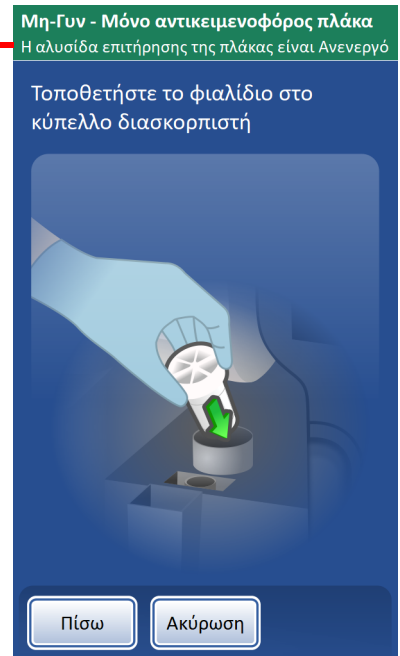

Εικόνα 6-34 Αλυσίδα επιτήρησης απενεργοποιημένη - Φόρτωση και επεξεργασία

Συντήρηση συστήματος

Στην οθόνη Επιλογές διαχείρισης, επιλέξτε **Συντήρηση συστήματος** για πρόσβαση στα βήματα συντήρησης με υποβοήθηση από το όργανο.

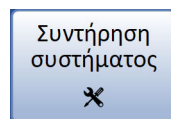

Εικόνα 6-35 Κουμπί Συντήρηση συστήματος

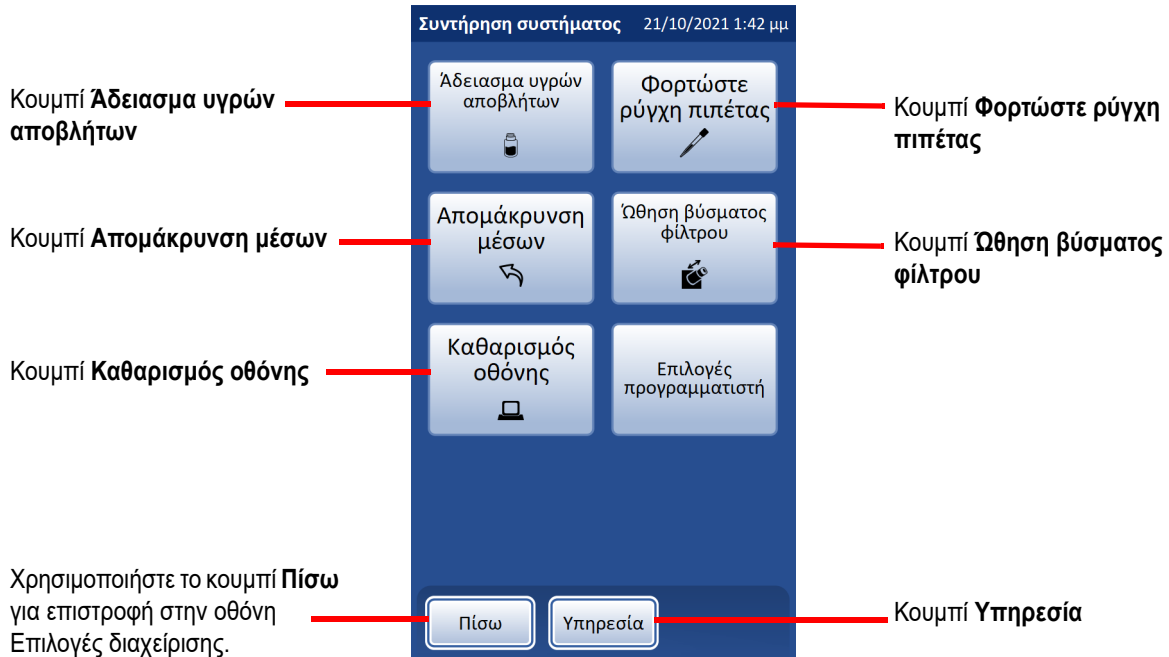

Εικόνα 6-36 Οθόνη Συντήρηση συστήματος

Άδειασμα υγρών αποβλήτων

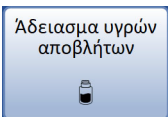

Το κουμπί **Άδειασμα υγρών αποβλήτων** εκκινεί μια σειρά βημάτων έτσι ώστε ο χειριστής να μπορεί να εκκενώσει τη φιάλη υγρών αποβλήτων. Αυτό περιγράφεται στο Κεφάλαιο 8, Συντήρηση.

Φόρτωση ρυγχών πιπέτας

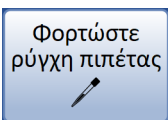

Το κουμπί **Φορτώστε ρύγχη πιπέτας** εκκινεί μια σειρά βημάτων έτσι ώστε ο χειριστής να μπορεί να φορτώσει ρύγχη πιπέτας στον επεξεργαστή. Αυτό περιγράφεται στο Κεφάλαιο 7, Οδηγίες λειτουργίας

Απομάκρυνση μέσων

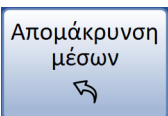

Το κουμπί **Απομάκρυνση μέσων** χρησιμοποιείται όταν ο χειριστής χρειάζεται να ελέγξει τη διαδρομή επεξεργασίας για να αφαιρέσει μέσα, όπως ένα φίλτρο, ένα πάμα φιαλιδίου, μια αντικειμενοφόρο, έναν σωλήνα, ένα πάμα σωλήνα ή ένα ρύγχος πιπέτας. Αυτό περιγράφεται στο Κεφάλαιο 9, Αντιμετώπιση προβλημάτων.



ΠΕΡΙΒΑΛΛΟΝ ΧΡΗΣΤΗ

Ωθηση βύσματος φίλτρου

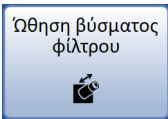

Το κουμπί **Ωθηση βύσματος φίλτρου** μετακινεί γρήγορα (ωθεί) το βύσμα φίλτρου για τον καθαρισμό του βύσματος φίλτρου και της στεγανοποίησής του. Αυτό περιγράφεται στο Κεφάλαιο 8, Συντήρηση

Καθαρισμός οθόνης

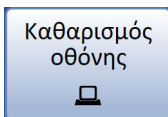

Το κουμπί **Καθαρισμός οθόνης** απενεργοποιεί την οθόνη αφής για καθαρισμό. Αυτό περιγράφεται στο Κεφάλαιο 8, Συντήρηση.

Τεχνική υποστήριξη



Το κουμπί **Υπηρεσία** είναι διαθέσιμο για χρήση από το τεχνικό προσωπικό της Hologic και προστατεύεται με κωδικό πρόσβασης.

Εκτυπωτής αντικειμενοφόρων

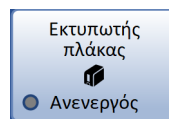

Το κουμπί **Εκτυπωτής πλάκας** εμφανίζει την τρέχουσα ρύθμιση.

Εικόνα 6-37 Κουμπί Εκτυπωτής πλάκας

Το κουμπί **Εκτυπωτής πλάκας** ενεργοποιεί ή απενεργοποιεί την επικοινωνία από τον επεξεργαστή ThinPrep Genesis στον προαιρετικό εκτυπωτή αντικειμενοφόρων. Ο πράσινος κύκλος υποδεικνύει τη ρύθμιση «Ενεργό», ενώ ο γκρι κύκλος υποδεικνύει τη ρύθμιση «Ανενεργό». Πατήστε το κουμπί για εναλλαγή μεταξύ ενεργοποίησης και απενεργοποίησης. Ανατρέξτε στην ενότητα «Ετικέτες πλάκας» στη σελίδα 6.27 για πληροφορίες σχετικά με τη διαμόρφωση των ετικετών στον εκτυπωτή αντικειμενοφόρων.

Εκτυπωτής σωλήνα

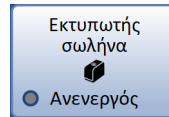

Το κουμπί **Εκτυπωτής σωλήνα** εμφανίζει την τρέχουσα ρύθμιση.

Εικόνα 6-38 Κουμπί Εκτυπωτής σωλήνα

Το κουμπί **Εκτυπωτής σωλήνα** ενεργοποιεί ή απενεργοποιεί την επικοινωνία από τον επεξεργαστή ThinPrep Genesis στον προαιρετικό εκτυπωτή σωλήνα. Ο πράσινος κύκλος υποδεικνύει τη ρύθμιση «Ενεργό», ενώ ο γκρι κύκλος υποδεικνύει τη ρύθμιση «Ανενεργό». Πατήστε το κουμπί για εναλλαγή μεταξύ ενεργοποίησης και απενεργοποίησης. Ανατρέξτε στην ενότητα «Ετικέτες σωλήνα» στη σελίδα 6.37 για πληροφορίες σχετικά με τη διαμόρφωση των ετικετών στον εκτυπωτή σωλήνα.

Ετικέτες πλάκας

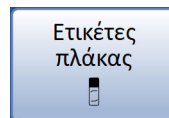

Πατήστε το κουμπί **Ετικέτες πλάκας** για να καθορίσετε ή να επεξεργαστείτε τον σχεδιασμό για τις ετικέτες που εκτυπώνονται στον εκτυπωτή αντικειμενοφόρου.

Εικόνα 6-39 Κουμπί Ετικέτες πλάκας

Το χαρακτηριστικό Ετικέτες πλάκας διαμορφώνει τον σχεδιασμό των ετικετών για τον προαιρετικό εκτυπωτή αντικειμενοφόρων, που είναι διαθέσιμος από την Hologic, για την εκτύπωση στην εσφυρισμένη περιοχή αντικειμενοφόρου των αντικειμενοφόρων μικροσκοπίου ThinPrep. Το αναγνωριστικό αντικειμενοφόρου είναι το κύριο στοιχείο του σχεδιασμού της ετικέτας αντικειμενοφόρου.

Το αναγνωριστικό αντικειμενοφόρου που χρησιμοποιείται στον σχεδιασμό ετικετών αντικειμενοφόρου παράγεται από τις πληροφορίες για το αναγνωριστικό κυτταρολογικής εξέτασης στο φιαλίδιο δείγματος που διαμορφώνεται στις ρυθμίσεις Διαμόρφωση γραμμωτών κωδίκων. Το αναγνωριστικό φιαλιδίου πρέπει να είναι ετικέτα με έναν από τους υποστηριζόμενους συμβολισμούς γραμμωτού κώδικα 1-D ή 2-D (Code 128, Interleaved 2 of 5, Code 39, Code 93, EAN/JAN 13, Codabar, DataMatrix ή QR Code). Δεν μπορούν να χρησιμοποιηθούν μορφές ετικέτας φιαλιδίου OCR. Ανατρέξτε στο «Διαμόρφωση γραμμωτών κωδίκων» στη σελίδα 6.38, για περισσότερες πληροφορίες. Υπάρχουν περιορισμοί μήκους και χαρακτήρων στο αναγνωριστικό αντικειμενοφόρου που προκύπτει, με βάση την επιλεγμένη μορφή και το κύριο αναγνωριστικό φιαλιδίου που χρησιμοποιείται.

Άλλα πεδία στην ετικέτα της αντικειμενοφόρου, όπως το όνομα του οργάνου, το όνομα του εργαστηρίου και η ημερομηνία προέρχονται από τις πληροφορίες που έχουν ρυθμιστεί στις οθόνες «Ρυθμίσεις συστήματος». Ανατρέξτε στο «Ρυθμίσεις συστήματος» στη σελίδα 6.11.

Ορίστε τις ρυθμίσεις Διαμόρφωσης γραμμωτών κωδίκων και τις υπόλοιπες Ρυθμίσεις συστήματος προτού σχεδιάσετε τις ετικέτες των αντικειμενοφόρων.

Ένας σχεδιασμός ετικετών αντικειμενοφόρου χωρίζεται σε τέσσερα (4) τμήματα.

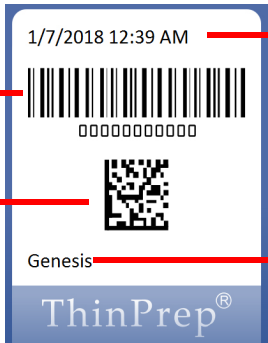

Αναγνωριστικό αντικειμενοφόρου - Επιλέξτε μορφή OCR, 1-D γραμμωτού κώδικα ή 2-D γραμμωτού κώδικα.

Δευτερεύοντα δεδομένα - Επιλέξτε: κείμενο, 1-D γραμμωτό κώδικα ή 2-D γραμμωτό κώδικα και επιλέξτε: κανένα, όνομα εργαστηρίου, όνομα οργάνου, ημερομηνία/ώρα ή αναγνωριστικό φιαλιδίου

Επάνω κείμενο
Αυτά τα πεδία κειμένου δεν μπορούν να είναι σε μορφή γραμμωτού κώδικα. Επιλέξτε: κανένα, όνομα εργαστηρίου, όνομα οργάνου, ημερομηνία/ώρα ή αναγνωριστικό φιαλιδίου.

Κάτω κείμενο
Σημείωση: Το κάτω πεδίο κειμένου εκτυπώνεται μόνο όταν το πεδίο δευτερευόντων δεδομένων είναι κείμενο.

Εικόνα 6-40 Σχεδιασμός ετικέτας αντικειμενοφόρου, παράδειγμα

Ένας σχεδιασμός ετικέτας αντικειμενοφόρου μπορεί να χρησιμοποιήσει ένα μείγμα δεδομένων OCR και γραμμωτών κωδίκων, μαζί με άλλες πληροφορίες που εμφανίζονται ως κείμενο. Μια ετικέτα αντικειμενοφόρου είναι πολύ μικρή για να χωρέσει δύο γραμμωτούς κώδικες της ίδιας μορφής. Το περιβάλλον χρήστη καθοδηγεί τον χειριστή στα έξι (6) βήματα στη διαδικασία σχεδιασμού της ετικέτας αντικειμενοφόρων.

Αφού αποθηκευτεί ο σχεδιασμός ετικέτας αντικειμενοφόρου, μια ετικέτα αντικειμενοφόρου μπορεί να εκτυπωθεί ως δοκιμή. Ο αποθηκευμένος σχεδιασμός ετικέτας διατηρείται μέχρι ο χειριστής να πραγματοποιήσει οποιοσδήποτε αλλαγές

1. Πατήστε το κουμπί **Επεξεργασία σχεδίου**. Επιλέξτε τη μορφή αναγνωριστικού αντικειμενοφόρου. Επιλέξτε OCR, Γραμμωτός κώδικας 1-D, Γραμμωτός κώδικας 2-D ή Απουσία συστήματος απεικόνισης OCR.

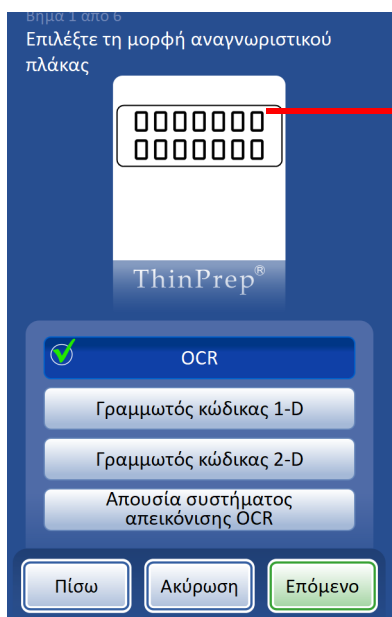

Το γραφικό δίνει μια γενική ιδέα της εμφάνισης και της τοποθέτησης του κώδικα OCR.

OCR

Για αντικειμενοφόρους που θα εκτελεστούν στο Σύστημα Απεικόνισης ThinPrep, αυτή η μορφή OCR είναι απαιτούμενη και η ετικέτα αντικειμενοφόρου εκτυπώνεται σε μορφή 7-over-7 (7 ψηφία επάνω από 7 ψηφία) όπως φαίνεται στην εικόνα

- Διαβάζονται μόνο τα ψηφία από τον γραμμωτό κώδικα φιαλιδίου. Χαρακτήρες άλλοι από ψηφία αφαιρούνται.
- Εάν το μήκος είναι 14, το CRC θεωρείται ότι είναι τα τελευταία 3 ψηφία. Χρησιμοποιείται το αναγνωριστικό 11 ψηφίων.
- Εάν το μήκος είναι μεταξύ 5 – 11, τα μηδενικά αποτελούν πρόθεμα όπως απαιτείται για τον σχηματισμό ενός αριθμού 11 ψηφίων.
- Εάν το μήκος είναι 12 με μηδέν στην αρχή, είναι αποδεκτό αφαιρώντας το μηδέν στην αρχή.

Εικόνα 6-41 Βήμα 1 - Μορφή αναγνωριστικού αντικειμενοφόρου - OCR

Η μορφή OCR Imager πρέπει να είναι μήκους 14 ψηφίων σε δύο σειρές, 7 ψηφία επάνω από 7 ψηφία, με το αναγνωριστικό ασθενούς να είναι 11 ψηφία και 3-ψήφιο CRC στο τέλος. Η γραμματοσειρά πρέπει να είναι OCR-A 12 στιγμών. Μόνο αριθμοί, χωρίς αλφαριθμητικούς χαρακτήρες.

Σημείωση: Για τη μορφή OCR Imager, το «9999» καθώς τα τελευταία 4 ψηφία πριν το CRC είναι δεσμευμένα για χρήση της επιτόπιας τεχνικής υποστήριξης. Τα αναγνωριστικά αντικειμενοφόρων με αυτούς τους δεσμευμένους αριθμούς αφαιρούνται από τη βάση δεδομένων του ασθενούς κατά τη διάρκεια μιας επίσκεψης τεχνικής υποστήριξης, επομένως μη χρησιμοποιείτε αυτήν την ακολουθία.

Για τους τύπους 1-D και 2-D γραμμωτού κώδικα, επιλέξτε τη μορφή γραμμωτού κώδικα από τη λίστα των διαθέσιμων επιλογών.

Για να μεταβείτε στο τέλος της ενότητας Σχεδιασμός ετικετών πλάκας σε οποιοδήποτε βήμα χωρίς οποιοσδήποτε πρόσθετες επιλογές σχεδιασμού, πατήστε **Τέλος**.

Το γραφικό δίνει μια γενική ιδέα της εμφάνισης και της τοποθέτησης του γραμμωτού κώδικα.

Μορφή 1-D γραμμωτού κώδικα

- Όλοι οι χαρακτήρες στον γραμμωτό κώδικα φιαλιδίου μπορούν να χρησιμοποιηθούν στον 1-D γραμμωτό κώδικα αντικειμενοφόρου.
- Το μήκος δεδομένων πρέπει να είναι μεταξύ 5 και περίπου 14 χαρακτήρων.
- Ενδέχεται να εφαρμόζονται περαιτέρω περιορισμοί αντικειμενοφόρου στην τελική μορφή, βλ. Πίνακας 6.1

Το κουμπί **Επόμενο** προτρέπει για επιλογή του 1-D γραμμωτού κώδικα που θα χρησιμοποιείται.

Εάν η μορφή γραμμωτού κώδικα στο ίδρυμά σας χρησιμοποιεί ψηφία ελέγχου, επιλέξτε **Απαιτούνται ψηφία ελέγχου**.



Εικόνα 6-42 Βήμα 1 - Μορφή αναγνωριστικού αντικειμενοφόρου - Γραμμωτός κώδικας 1-D

Το γραφικό δίνει μια γενική ιδέα της εμφάνισης και της τοποθέτησης του γραμμωτού κώδικα.

Μορφή 2-D γραμμωτού κώδικα

- Όλοι οι χαρακτήρες στον γραμμωτό κώδικα φιαλιδίου μπορούν να χρησιμοποιηθούν στον 2-D γραμμωτό κώδικα αντικειμενοφόρου.
- Το μήκος δεδομένων πρέπει να είναι μεταξύ 5 και περίπου 14 χαρακτήρων.
- Ενδέχεται να εφαρμόζονται περαιτέρω περιορισμοί αντικειμενοφόρου στην τελική μορφή, βλ. Πίνακας 6.1

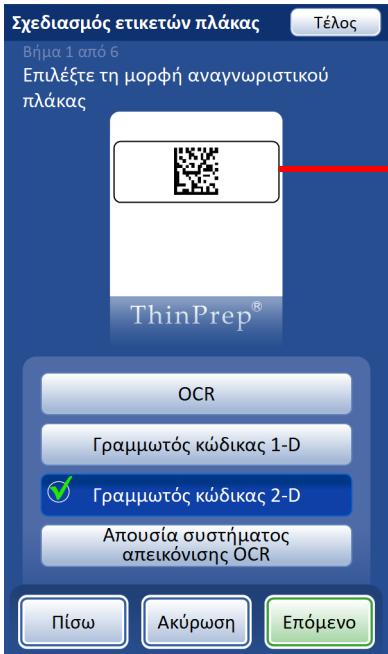
Οι 2-D γραμμωτοί κώδικες δεν περιλαμβάνουν χαρακτήρες αναγνώσιμους από τον άνθρωπο. Για να συμπεριλαμβάνει η αντικειμενοφόρος ένα αναγνωριστικό φιαλιδίου αναγνώσιμο από τον άνθρωπο, επιλέξτε «Αναγνωριστικό φιαλιδίου» ως τις πληροφορίες πεδίου για το επάνω ή το κάτω κείμενο, που περιγράφεται παρακάτω.

Εικόνα 6-43 Βήμα 1 - Μορφή αναγνωριστικού αντικειμενοφόρου - Γραμμωτός κώδικας 2-D

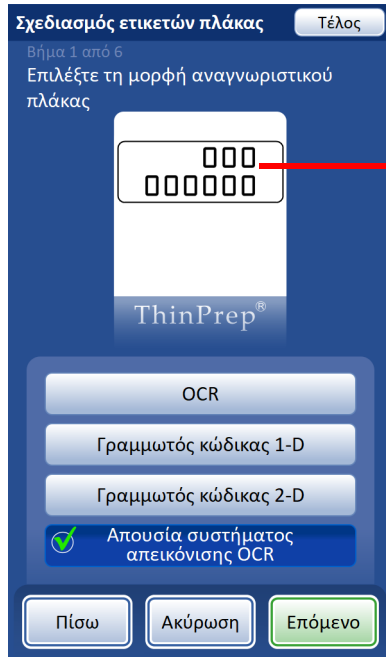

Το γραφικό δίνει μια γενική ιδέα της εμφάνισης και της τοποθέτησης του κώδικα OCR.

Απουσία συστήματος απεικόνισης OCR

Η αντικειμενοφόρος εκτυπώνεται σε μία ή δύο γραμμές, ανάλογα με το πόσα ψηφία υπάρχουν στο αναγνωριστικό.

- Διαβάζονται μόνο τα ψηφία από τον γραμμωτό κώδικα φιαλιδίου. Χαρακτήρες άλλοι από ψηφία αφαιρούνται.
- Το μήκος δεδομένων πρέπει να είναι μεταξύ 5 και 14 ψηφίων.

Εικόνα 6-44 Βήμα 1 - Μορφή αναγνωριστικού αντικειμενοφόρου - Απουσία συστήματος απεικόνισης OCR

Ο πίνακας παρακάτω περιγράφει περιορισμούς που βασίζονται στους διάφορους συμβολισμούς γραμμωτού κώδικα για τις ετικέτες αντικειμενοφόρου. Οι ετικέτες γραμμωτού κώδικα φιαλιδίου πρέπει να είναι 1 διάστασης χρησιμοποιώντας έναν από τους υποστηριζόμενους συμβολισμούς που παρατίθενται στον πίνακα παρακάτω.

Πίνακας 6.1 Περιορισμοί ετικέτας αντικειμενοφόρου με βάση τον συμβολισμό γραμμωτού κώδικα που χρησιμοποιείται

1-D Code 128	Υποστηρίζονται όλοι οι εκτυπώσιμοι χαρακτήρες ASCII 128. Το πλάτος του γραμμωτού κώδικα ποικίλλει ανάλογα με το περιεχόμενο. Στην επιφάνεια της αντικειμενοφόρου θα χωρέσουν έως 8 αλφαβητικοί χαρακτήρες ή 14 ψηφία. Η ανάμειξη συντομεύει το μέγιστο μήκος.
1-D Interleaved 2 of 5	Υποστηρίζονται μόνο ψηφία. Η μορφή είναι 5, 7, 9, ή 11 χαρακτήρες +1 ψηφίο ελέγχου.
1-D Code 93	Υποστηρίζονται όλοι οι εκτυπώσιμοι χαρακτήρες ASCII 128. Έως 8 χαρακτήρες θα χωρέσουν σε μια αντικειμενοφόρο.
1-D Code 39	Οι χαρακτήρες που υποστηρίζονται είναι A-Z, 0-9, - + \$ / % «διάστημα» Έως 6 χαρακτήρες θα χωρέσουν σε μια αντικειμενοφόρο.
1-D Codabar	Οι χαρακτήρες που υποστηρίζονται είναι 0-9, : / + . - \$ ABCD χρησιμοποιούνται ως χαρακτήρες αρχής και τέλους.
1-D EAN/JAN-13	Οι χαρακτήρες που υποστηρίζονται είναι 0-9. Ο κώδικας πρέπει να είναι 13 ψηφία.
2-D QR	Οι χαρακτήρες που υποστηρίζονται είναι A-Z, 0-9, * . - + \$ / % : «διάστημα»
2-D DataMatrix	Υποστηρίζονται όλοι οι εκτυπώσιμοι χαρακτήρες ASCII 128.

2. Επιλέξτε τη μορφή δευτερευόντων δεδομένων. Η μορφή δευτερευόντων δεδομένων είναι οι πληροφορίες για τη δευτερεύουσα ενότητα της ετικέτας αντικειμενοφόρου. Επιλέξτε: κανένα, όνομα εργαστηρίου, όνομα οργάνου, ημερομηνία/ώρα ή αναγνωριστικό φιαλιδίου. Λάβετε υπόψη τον συμβολισμό κατά την επιλογή της μορφής δευτερευόντων δεδομένων. Για παράδειγμα, ένα όνομα οργάνου που είναι ένα μείγμα 20 αλφαριθμητικών χαρακτήρων δεν θα λειτουργήσει με συμβολισμό γραμμωτού κώδικα 1-D EAN/JAN-13, ο οποίος είναι αριθμητικός συμβολισμός 13 χαρακτήρων. Ο επεξεργαστής ThinPrep Genesis θα εμφανίσει ένα μήνυμα σφάλματος εάν οι χαρακτήρες δεν υποστηρίζονται ή εάν ο γραμμωτός κώδικας είναι πολύ μακρύς.

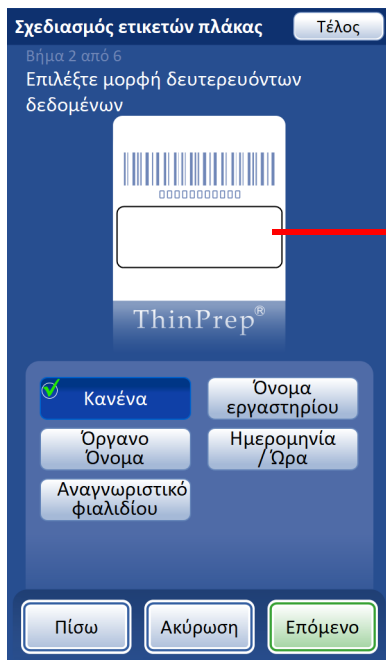

Το πεδίο δευτερευόντων δεδομένων είναι κάτω από το αναγνωριστικό αντικειμενοφόρου.

Επιλέξτε το είδος των πληροφοριών που θα εκτυπωθούν στο πεδίο δευτερευόντων δεδομένων.

Ανατρέξτε στην ενότητα «Ρυθμίσεις συστήματος» στη σελίδα 6.11 για οδηγίες σχετικά με τη διαμόρφωση του ονόματος εργαστηρίου, του ονόματος οργάνου και της ημερομηνίας/ώρας.

Πατήστε **Επόμενο** για να συνεχίσετε.

Εικόνα 6-45 Βήμα 2 - Μορφή δευτερευόντων δεδομένων ετικέτας αντικειμενοφόρου

3. Επιλέξτε τα δευτερεύοντα δεδομένα. Αυτός είναι ο τρόπος με τον οποίο η δευτερεύουσα ενότητα της ετικέτας αντικειμενοφόρου θα εμφανίσει τις πληροφορίες. Επιλέξτε: Κείμενο, 1-D γραμμωτό κώδικα ή 2-D γραμμωτό κώδικα

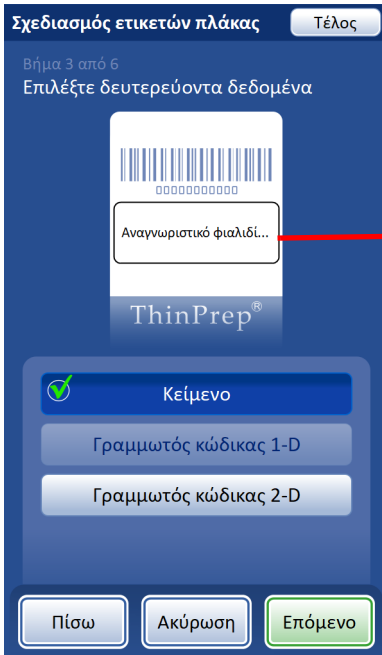

Το γραφικό δίνει μια γενική ιδέα της θέσης όπου θα τοποθετηθεί το κείμενο.

Σε αυτό το παράδειγμα, τα δευτερεύοντα δεδομένα δεν μπορούν να είναι 1-D γραμμωτός κώδικας διότι υπάρχει επαρκής χώρος για μόνο έναν 1-D γραμμωτό κώδικα στην ετικέτα αντικειμενοφόρου και η μορφή αναγνωριστικού αντικειμενοφόρου σε αυτό το παράδειγμα είναι στη μορφή 1-D γραμμωτού κώδικα.

Σε αυτό το παράδειγμα, το αναγνωριστικό φιαλιδίου θα εκτυπωθεί στην ετικέτα αντικειμενοφόρου ως κείμενο.

Εικόνα 6-46 Βήμα 3 - Δευτερεύοντα δεδομένα ετικέτας αντικειμενοφόρου: Κείμενο

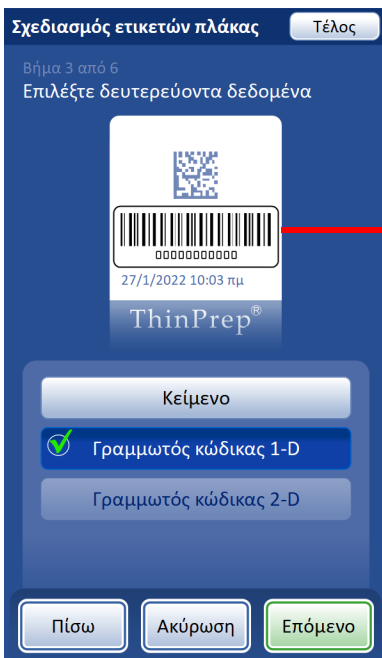

Το γραφικό δίνει μια γενική ιδέα της θέσης όπου θα τοποθετηθούν τα δευτερεύοντα δεδομένα.

Σε αυτό το παράδειγμα, τα δευτερεύοντα δεδομένα δεν μπορούν να είναι 2-D γραμμωτός κώδικας διότι υπάρχει επαρκής χώρος για μόνο έναν 2-D γραμμωτό κώδικα στην ετικέτα αντικειμενοφόρου και η μορφή αναγνωριστικού αντικειμενοφόρου σε αυτό το παράδειγμα είναι στη μορφή 2-D γραμμωτού κώδικα.

Εικόνα 6-47 Βήμα 3 - Δευτερεύοντα δεδομένα ετικέτας αντικειμενοφόρου: Γραμμωτός κώδικας 1-D

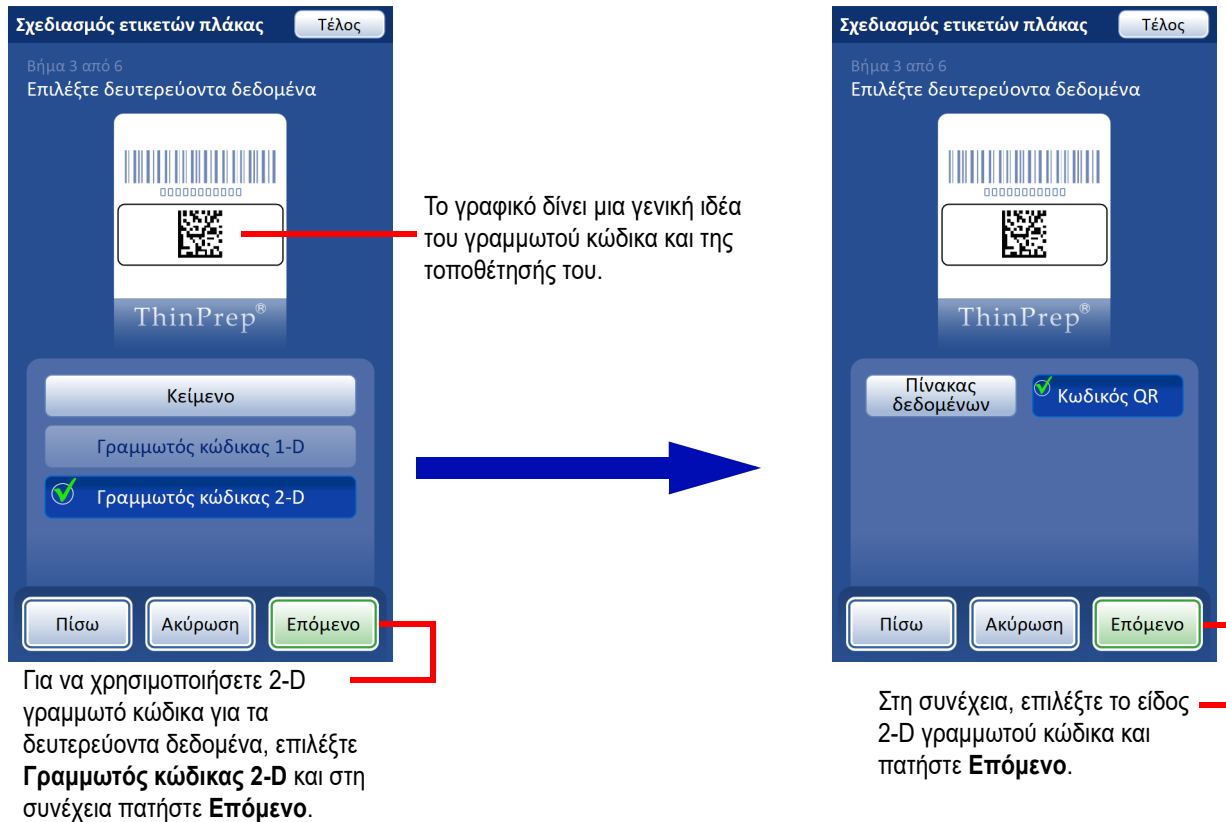

Εικόνα 6-48 Βήμα 3 - Δευτερεύοντα δεδομένα ετικέτας αντικειμενοφόρου: Γραμμωτός κώδικας 2-D

4. Επιλέξτε επάνω κείμενο - Το «επάνω κείμενο» εκτυπώνεται πάνω από το αναγνωριστικό αντικειμενοφόρου στην ετικέτα αντικειμενοφόρου. Το επάνω κείμενο δεν μπορεί να είναι γραμμωτός κώδικας. Επιλέξτε: κανένα, όνομα εργαστηρίου, όνομα οργάνου, ημερομηνία/ώρα ή αναγνωριστικό φιαλιδίου.

Το γραφικό δίνει μια γενική ιδέα της εμφάνισης και της τοποθέτησης του επάνω κειμένου.

Επιλέξτε το είδος των πληροφοριών που θα εκτυπωθούν στο πεδίο επάνω κειμένου.

Ανατρέξτε στην ενότητα «Ρυθμίσεις συστήματος» στη σελίδα 6.11 για οδηγίες σχετικά με τη διαμόρφωση του ονόματος εργαστηρίου, του ονόματος οργάνου και της ημερομηνίας/ώρας.

Πατήστε **Επόμενο** για να συνεχίσετε.

Εικόνα 6-49 Βήμα 4 - Επάνω κείμενο ετικέτας αντικειμενοφόρου

- Επιλέξτε κάτω κείμενο - Το «κάτω κείμενο» εκτυπώνεται κοντά στο κάτω μέρος της εσφυρισμένης περιοχής, ακριβώς πάνω από το όνομα ThinPrep™ στην ετικέτα αντικειμενοφόρου. Το κάτω κείμενο δεν μπορεί να είναι γραμμωτός κώδικας. Επιλέξτε: κανένα, όνομα εργαστηρίου, όνομα οργάνου, ημερομηνία/ώρα ή αναγνωριστικό φιαλιδίου.



Το γραφικό δίνει μια γενική ιδέα της εμφάνισης και της τοποθέτησης του κάτω κειμένου.

Επιλέξτε το είδος των πληροφοριών που θα εκτυπωθούν στο πεδίο κάτω κειμένου.

Ανατρέξτε στην ενότητα «Ρυθμίσεις συστήματος» στη σελίδα 6.11 για οδηγίες σχετικά με τη διαμόρφωση του ονόματος εργαστηρίου, του ονόματος οργάνου και της ημερομηνίας/ώρας.

Πατήστε **Επόμενο** για να συνεχίσετε.

Εικόνα 6-50 Βήμα 5 - Κάτω κείμενο ετικέτας αντικειμενοφόρου

6. Ανασκοπήστε τον σχεδιασμό της ετικέτας αντικειμενοφόρου.



Πατήστε **Αποθήκευση** για αποθήκευση του νέου σχεδιασμού ετικέτας αντικειμενοφόρου. Για να εκτυπώσετε μια ετικέτα αντικειμενοφόρου ως δοκιμή του νέου σχεδιασμού, πρέπει πρώτα να αποθηκευτεί ο σχεδιασμός.

Για να εκτυπώσετε μια ετικέτα αντικειμενοφόρου ως δοκιμή του νέου σχεδιασμού, πατήστε το κουμπί **Εκτύπωση**. Ο εκτυπωτής αντικειμενοφόρου πρέπει να είναι ενεργοποιημένος για να γίνει εκτύπωση.



Εικόνα 6-51 Βήμα 6 - Ανασκόπηση του σχεδιασμού ετικέτας

Ετικέτες σωλήνα

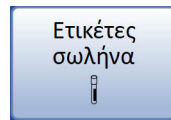

Πατήστε το κουμπί **Ετικέτες σωλήνα** για να καθορίσετε ή να επεξεργαστείτε τον σχεδιασμό για τις ετικέτες που εκτυπώνονται στον εκτυπωτή σωλήνα.

Εικόνα 6-52 Κουμπί Ετικέτες σωλήνα

Το χαρακτηριστικό Ετικέτες σωλήνα διαμορφώνει τον σχεδιασμό των ετικετών για τον προαιρετικό εκτυπωτή σωλήνα, που είναι διαθέσιμος από την Hologic, για την εκτύπωση 1-D γραμμωτού κώδικα στην ετικέτα σωλήνα. Το αναγνωριστικό σωλήνα είναι η μόνη πληροφορία για τον σχεδιασμό της ετικέτας σωλήνα. Το αναγνωριστικό σωλήνα που χρησιμοποιείται στον σχεδιασμό ετικετών σωλήνα παράγεται από τις πληροφορίες για το αναγνωριστικό μοριακής εξέτασης στο φιαλίδιο δείγματος που διαμορφώνεται στις ρυθμίσεις Διαμόρφωση γραμμωτών κωδίκων. Η ετικέτα σωλήνα πρέπει να είναι ετικέτα με έναν από τους υποστηριζόμενους συμβολισμούς γραμμωτού κώδικα 1-D (Code 128, Interleaved 2 of 5, Code 39, Code 93, EAN/JAN 13, Codabar). Δεν μπορούν να χρησιμοποιηθούν μορφές OCR ούτε 2-D γραμμωτοί κώδικες. Ανατρέξτε στο «Διαμόρφωση γραμμωτών κωδίκων» στη σελίδα 6.38, για περισσότερες πληροφορίες. Βλ. Πίνακας 6.2, «Περιορισμοί ετικέτας σωλήνα με βάση τον συμβολισμό γραμμωτού κώδικα που χρησιμοποιείται,» στη σελίδα 6.37, για τους περιορισμούς στον συμβολισμό των γραμμωτών κωδίκων.

Σημείωση: Εάν το εργαστήριό σας χρησιμοποιεί το ίδιο αναγνωριστικό φιαλιδίου δείγματος για να δημιουργήσει μια ετικέτα αναγνωριστικού αντικειμενοφόρου και για να δημιουργήσει μια ετικέτα αναγνωριστικού σωλήνα, εφαρμόστε τους περιορισμούς ετικέτας αντικειμενοφόρου στην ετικέτα σωλήνα. Επειδή η εκτυπώσιμη περιοχή σε μια ετικέτα αντικειμενοφόρου είναι μικρότερη από την εκτυπώσιμη περιοχή σε μια ετικέτα σωλήνα, ένα αναγνωριστικό που είναι κατάλληλο για μια ετικέτα σωλήνα θα μπορούσε να είναι πολύ μακρύ για να χωρέσει σε μια ετικέτα αντικειμενοφόρου.

Πίνακας 6.2 Περιορισμοί ετικέτας σωλήνα με βάση τον συμβολισμό γραμμωτού κώδικα που χρησιμοποιείται

1-D Code 128	Υποστηρίζονται όλοι οι εκτυπώσιμοι χαρακτήρες ASCII 128. Το πλάτος του γραμμωτού κώδικα ποικίλλει ανάλογα με το περιεχόμενο. Το όριο στον αριθμό των χαρακτήρων εξαρτάται από το μείγμα αλφαβητικών και αριθμητικών χαρακτήρων. Η ανάμειξη συντομεύει το μέγιστο μήκος.
1-D Code 128	Υποστηρίζονται μόνο ψηφία. Η μορφή είναι 5, 7, 9, ή 11 χαρακτήρες +1 ψηφίο ελέγχου.
1-D Code 93	Υποστηρίζονται όλοι οι εκτυπώσιμοι χαρακτήρες ASCII 128. Το πλάτος του γραμμωτού κώδικα ποικίλλει ανάλογα με το περιεχόμενο. Το όριο στον αριθμό των χαρακτήρων εξαρτάται από το μείγμα αλφαβητικών και αριθμητικών χαρακτήρων.
1-D Code 39	Οι χαρακτήρες που υποστηρίζονται είναι A-Z, 0-9, - + \$ / % «διάστημα» Το πλάτος του γραμμωτού κώδικα ποικίλλει ανάλογα με το περιεχόμενο. Το όριο στον αριθμό των χαρακτήρων εξαρτάται από το μείγμα αλφαβητικών και αριθμητικών χαρακτήρων.
1-D Codabar	Οι χαρακτήρες που υποστηρίζονται είναι 0-9, : / + . - \$ ABCD χρησιμοποιούνται ως χαρακτήρες αρχής και τέλους.
1-D EAN/JAN-13	Οι χαρακτήρες που υποστηρίζονται είναι 0-9. Ο κώδικας πρέπει να είναι 13 ψηφία.



Επιλέξτε τον τύπο 1-D (μονοδιάστατου) γραμμωτού κώδικα.

Εάν η μορφή γραμμωτού κώδικα στο ίδρυμά σας χρησιμοποιεί ψηφία ελέγχου, επιλέξτε Απαίτηση ψηφίων ελέγχου.

Χρησιμοποιήστε **Ακύρωση** για επιστροφή στην οθόνη Επιλογές διαχείρισης χωρίς αποθήκευση.

Πατήστε **Αποθήκευση** για καθορισμό του σχεδιασμού ετικέτας σωλήνα. Για να εκτυπώσετε μια ετικέτα σωλήνα ως δοκιμή του νέου σχεδιασμού, πρέπει πρώτα να αποθηκευτεί ο σχεδιασμός.

Για να εκτυπώσετε μια ετικέτα σωλήνα ως δοκιμή του νέου σχεδιασμού, πατήστε **Εκτύπωση**. Ο εκτυπωτής σωλήνα πρέπει να είναι ενεργοποιημένος για να γίνει εκτύπωση.

Εικόνα 6-53 Σχεδιασμός ετικέτας σωλήνα

Επιλέξτε τον τύπο 1-D γραμμωτού κώδικα προς εκτύπωση στην ετικέτα σωλήνα. Πατήστε **Αποθήκευση** για αποθήκευση της επιλογής.

Διαμόρφωση γραμμωτών κωδίκων

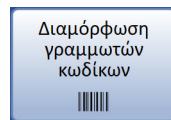

Εικόνα 6-54 Κουμπί Διαμόρφωση γραμμωτών κωδίκων

Ο επεξεργαστής ThinPrep Genesis συγκρίνει τις πληροφορίες αναγνωριστικού στο φιαλίδιο δείγματος με μια ετικέτα αντικειμενοφόρου ή/και ετικέτα σωλήνα όταν είναι ενεργοποιημένη η αλυσίδα παρακολούθησης στον επεξεργαστή. Η επιλογή Διαμόρφωση γραμμωτών κωδίκων καθορίζει τους τρόπους με τους οποίους ο επεξεργαστής θα συγκρίνει τις πληροφορίες αναγνωριστικού. Ο επεξεργαστής χρησιμοποιεί πληροφορίες που ο χειριστής έχει ήδη εισαγάγει στις οθόνες Ετικέτες πλάκας ή Ετικέτες σωλήνα, εάν έχουν εισαχθεί δεδομένα εκεί. Ανατρέξτε στις ενότητες «Ετικέτες πλάκας» στη σελίδα 6.27 και «Ετικέτες σωλήνα» στη σελίδα 6.37. Και, ο χειριστής εισάγει πρόσθετες πληροφορίες διαμόρφωσης στην επιλογή Διαμόρφωση γραμμωτών κωδίκων.

Η επιλογή Διαμόρφωση γραμμωτών κωδίκων έχει μια σειρά ερωτήσεων σχετικά με το πώς επισημαίνονται τα φιαλίδια δείγματος όταν τα φιαλίδια προετοιμάζονται για επεξεργασία, μια σειρά ερωτήσεων σχετικά με το πώς επισημαίνεται μια αντικειμενοφόρος και μια σειρά ερωτήσεων σχετικά με το πώς επισημαίνεται ένας σωλήνας στο εργαστήριό σας.

Για να χρησιμοποιήσετε το σύστημα ThinPrep Genesis του επεξεργαστή, τον εκτυπωτή αντικειμενοφόρου ή/και τον εκτυπωτή σωλήνα, πρέπει να καθοριστούν οι ρυθμίσεις στις ακόλουθες Επιλογές διαχείρισης: Διαμόρφωση γραμμωτών κωδίκων, Ετικέτες πλάκας, Ετικέτες σωλήνα, Εκτυπωτής πλάκας Ενεργό, Εκτυπωτής σωλήνα Ενεργό.

Για να χρησιμοποιήσετε το χαρακτηριστικό αλυσίδας παρακολούθησης στον επεξεργαστή ThinPrep Genesis χωρίς τον προαιρετικό εκτυπωτή αντικειμενοφόρου ούτε τον προαιρετικό εκτυπωτή σωλήνα, πρέπει να καθοριστούν οι πληροφορίες στην επιλογή Διαμόρφωση γραμμωτών κωδίκων.

Σημείωση: Οι ρυθμίσεις Διαμόρφωση γραμμωτών κωδίκων απαιτούν ένα τμήμα των πληροφοριών του αναγνωριστικού που χρησιμοποιήθηκε στο φιαλίδιο δείγματος να χρησιμοποιηθεί επίσης στην ετικέτα αντικειμενοφόρου ή/και στην ετικέτα σωλήνα. Το αναγνωριστικό στο φιαλίδιο δείγματος μπορεί να είναι το ίδιο αναγνωριστικό που χρησιμοποιείται σε μια αντικειμενοφόρο ή/και σωλήνα.

Εάν το εργαστήριό σας δεν χρησιμοποιεί το χαρακτηριστικό αλυσίδας παρακολούθησης, δεν υπάρχει ανάγκη να διαμορφωθούν γραμμωτοί κώδικες.

Διαμορφώστε τον επεξεργαστή να αναγνωρίζει τα αναγνωριστικά φιαλιδίου που χρησιμοποιούνται στο εργαστήριό σας.

Διαμορφώστε τον επεξεργαστή να αναγνωρίζει τα αναγνωριστικά αντικειμενοφόρου που χρησιμοποιούνται στο εργαστήριό σας.

Διαμορφώστε τον επεξεργαστή να αναγνωρίζει τα αναγνωριστικά σωλήνα που χρησιμοποιούνται στο εργαστήριό σας.

Πατήστε το κουμπί **Επεξεργασία** για να καθορίσετε ή να τροποποιήσετε τη διαμόρφωση των αναγνωριστικών φιαλιδίου, των αναγνωριστικών αντικειμενοφόρου ή των αναγνωριστικών σωλήνα. Διαμορφώστε το αναγνωριστικό φιαλιδίου πρώτα.

Πατήστε **Πίσω** για επιστροφή στην οθόνη Επιλογές διαχείρισης.

Εικόνα 6-55 Διαμόρφωση γραμμωτών κωδίκων - Διαμόρφωση αναγνωριστικού

Υπάρχουν ξεχωριστές ενότητες για τη διαμόρφωση του αναγνωριστικού φιαλιδίου, του αναγνωριστικού αντικειμενοφόρου και του αναγνωριστικού σωλήνα. Σε καθεμία από τις ενότητες, πρέπει να εισαχθούν πληροφορίες σχετικά με τα αναγνωριστικά. Κάθε ενότητα τελειώνει με μια οθόνη με ένα κουμπί **Διαμόρφωση δοκιμής** που επιτρέπει τη σάρωση παραδειγμάτων ετικετών από ένα φιαλίδιο, αντικειμενοφόρο ή σωλήνα για να ελεγχθεί ότι ο επεξεργαστής ThinPrep Genesis είναι διαμορφωμένος για να διαβάσει τις ετικέτες αναγνωριστικού που χρησιμοποιούνται στο εργαστήριό σας.

Στον επεξεργαστή ThinPrep Genesis, τα παράθυρα της οθόνης είναι σχεδιασμένα για να καθοδηγούν τον χειριστή στην ακολουθία βημάτων για να διαμορφώσει όλες τις πληροφορίες γραμμωτού κώδικα. Η ακολουθία βημάτων είναι διαφορετική εάν χρησιμοποιείται ο εκτυπωτής αντικειμενοφόρου ή/και ο εκτυπωτής σωλήνα. Η ακολουθία βημάτων είναι επίσης διαφορετική εάν τα αναγνωριστικά αντικειμενοφόρου ή/και τα αναγνωριστικά σωλήνα είναι ακριβώς τα ίδια με τα αναγνωριστικά φιαλιδίου. Καθένα από τα βήματα περιγράφεται παρακάτω, ακολουθούμενο από την πλήρη αλληλουχία βημάτων για τη διαμόρφωση του αναγνωριστικού φιαλιδίου, του αναγνωριστικού αντικειμενοφόρου και του αναγνωριστικού σωλήνα.

Επιλογή τύπων γραμμωτών κωδίκων αναγνωριστικού

Στην επιλογή Διαμόρφωση γραμμωτών κωδίκων, τα βήματα για την επιλογή του τύπου αντικειμενοφόρου είναι τα ίδια όταν περιγράφουν αναγνωριστικά φιαλιδίου, αναγνωριστικά αντικειμενοφόρου ή αναγνωριστικά σωλήνα. Η επιλογή μπορεί να είναι ένας τύπος ή μπορεί να είναι οποιοσδήποτε συνδυασμός των τύπων γραμμωτών κωδίκων και μορφών OCR που υποστηρίζονται από τον επεξεργαστή ThinPrep Genesis.

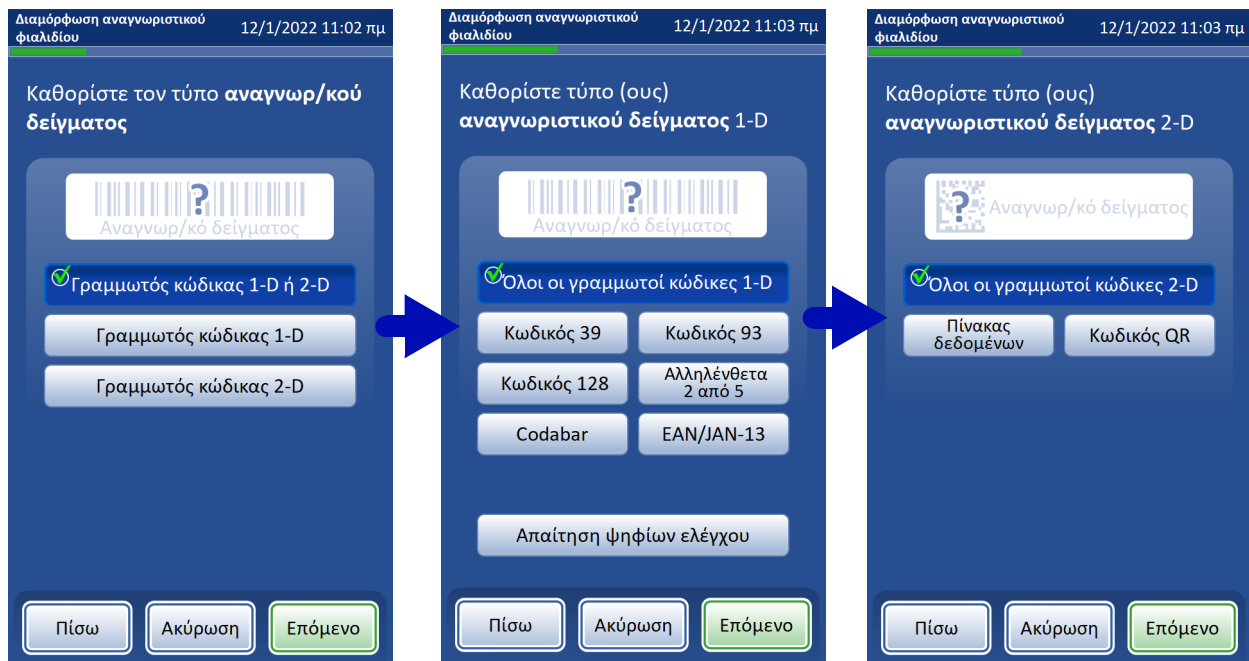

Επιλέξτε τον(ους) τύπο(ους) αναγνωριστικών που χρησιμοποιείται(ούνται) από το εργαστήριό σας στα φιαλίδια δείγματος, στις αντικειμενοφόρους ή στους σωλήνες. Πατήστε **Επόμενο** για να συνεχίσετε.

Για 1-D γραμμωτούς κώδικες, επιλέξτε έναν ή περισσότερους τύπους 1-D γραμμωτού κώδικα που χρησιμοποιείται(ούνται) από το εργαστήριό σας στα φιαλίδια δείγματος, στις αντικειμενοφόρους ή στους σωλήνες. Πατήστε **Επόμενο** για να συνεχίσετε.

Για 2-D γραμμωτούς κώδικες, επιλέξτε έναν ή και τους δύο τύπους 2-D γραμμωτού κώδικα που χρησιμοποιείται(ούνται) από το εργαστήριό σας στα φιαλίδια δείγματος ή στις αντικειμενοφόρους. Πατήστε **Επόμενο** για να συνεχίσετε.

Αυτό το παράδειγμα δείχνει τις επιλογές αναγνωριστικού φιαλιδίου για ένα εργαστήριο που χρησιμοποιεί έναν ενιαίο γραμμωτό κώδικα για τα αναγνωριστικά κυτταρολογικής και μοριακής εξέτασης.

Εικόνα 6-56 Διαμόρφωση γραμμωτών κωδίκων - Επιλογή τύπων αναγνωριστικού

Η επιλογή τύπων αναγνωριστικού είναι η ίδια είτε το φιαλίδιο έχει έναν ενιαίο γραμμωτό κώδικα για αναγνωριστικά κυτταρολογικής και μοριακής εξέτασης είτε όχι. Η περιγραφή του αναγνωριστικού φιαλιδίου είναι «Αναγνωρ/κό δείγματος», «Αναγνωριστικό κυτταρολογίας» ή «Μοριακό αναγνωριστικό».

Η επιλογή των τύπων αναγνωριστικού αντικειμενοφόρου είναι παρόμοια και περιλαμβάνει τις μορφές OCR και Απουσία συστήματος απεικόνισης OCR.

Η επιλογή των τύπων αναγνωριστικού σωλήνα είναι παρόμοια και δεν περιλαμβάνει επιλογές 2-D γραμμωτού κώδικα.

Εάν το αναγνωριστικό φιαλίδιο απαιτεί ψηφία ελέγχου, τότε το αναγνωριστικό αντικειμενοφόρου και το αναγνωριστικό σωλήνα πρέπει επίσης να απαιτούν ψηφία ελέγχου. Εάν το αναγνωριστικό φιαλιδίου δεν χρησιμοποιεί ψηφία ελέγχου, τότε το αναγνωριστικό αντικειμενοφόρου και το αναγνωριστικό σωλήνα επίσης δεν πρέπει να χρησιμοποιούν ψηφία ελέγχου.

Μοναδικά χαρακτηριστικά αναγνωριστικά φιαλιδίου

Τα βήματα που αναγνωρίζουν μοναδικά χαρακτηριστικά σε ένα αναγνωριστικό ετικέτας φιαλιδίου είναι τα ίδια όταν περιγράφουν ένα αναγνωριστικό δείγματος, ένα αναγνωριστικό κυτταρολογικής εξέτασης ή ένα αναγνωριστικό μοριακής εξέτασης.

Αυτά τα χαρακτηριστικά είναι τα κριτήρια που ο επεξεργαστής ThinPrep Genesis χρησιμοποιεί για να προσδιορίσει εάν το αναγνωριστικό φιαλιδίου που σαρώθηκε ή καταχωρήθηκε κατά τη διάρκεια της επεξεργασίας είναι στη σωστή μορφή. Εάν καταχωρηθεί ένα αναγνωριστικό με διαφορετικά χαρακτηριστικά όταν το όργανο επεξεργάζεται ένα δείγμα, ένα πορτοκαλί μήνυμα «Μη αναμενόμενο αναγνωριστικό» ειδοποιεί τον χειριστή.

Ρυθμίστε όσα λίγα ή πολλά μοναδικά χαρακτηριστικά όσα είναι απαραίτητα για τη σωστή διάκριση των πληροφοριών που επιθυμείτε να χρησιμοποιεί ο επεξεργαστής ThinPrep Genesis από τις πληροφορίες που δεν επιθυμείτε να χρησιμοποιεί ο επεξεργαστής. Εάν δεν υπάρχουν μοναδικά χαρακτηριστικά στο αναγνωριστικό λόγω του ότι είναι αποδεκτή μια απεριόριστη ποικιλία αναγνωριστικών στο εργαστήριό σας, χρησιμοποιήστε το χαρακτηριστικό «Κανένα».

Διαμόρφωση αναγνωριστικού
φιαλιδίου 27/1/2022 10:18 πμ

Επιλέξτε χαρακ/κά μοναδικά στο
αναγνωρ/κό δείγματος του
φιαλιδίου

 3

Κανένα

Σταθερό μήκος

Τμήμα αναγν/κού

Χαρακτήρες έναρξης 3 

Χαρακτήρες τέλους

Το γραφικό δίνει μια γενική ιδέα της εμφάνισης και της τοποθέτησης του μοναδικού χαρακτηριστικού στο αναγνωριστικό.

Αγγίξτε το πλαίσιο στα αριστερά του ονόματος του χαρακτηριστικού για να το επιλέξετε ή να το αποεπιλέξετε.

Όταν επιλεγθεί ένα χαρακτηριστικό, εμφανίζεται ένα κουμπί **Επεξεργασία** (✎). Πατήστε το κουμπί **Επεξεργασία** για να αποκτήσετε πρόσβαση σε αυτό το χαρακτηριστικό και να επεξεργαστείτε τις λεπτομέρειές του.

Μια σύνοψη των λεπτομερειών εμφανίζεται κάτω από το όνομα του χαρακτηριστικού.

Αφού αλλάξουν τα χαρακτηριστικά, ή για να συνεχίσετε από αυτήν την οθόνη χωρίς να πραγματοποιήσετε αλλαγές, πατήστε **Επόμενο**.

Αυτό το παράδειγμα δείχνει το αναγνωριστικό δείγματος. Αυτές οι οδηγίες είναι οι ίδιες για το αναγνωριστικό κυτταρολογίας και το αναγνωριστικό μοριακής εξέτασης.

Εικόνα 6-57 Διαμόρφωση γραμμωτών κωδικών - Επιλογή μοναδικών χαρακτηριστικών

Η επιλογή μοναδικών χαρακτηριστικών σε ένα αναγνωριστικό φιαλιδίου είναι η ίδια είτε το φιαλίδιο έχει έναν ενιαίο γραμμωτό κώδικα για αναγνωριστικά κυτταρολογικής και μοριακής εξέτασης είτε όχι. Η περιγραφή του αναγνωριστικού φιαλιδίου είναι «Αναγνωρ/κό δείγματος», «Αναγνωριστικό κυτταρολογίας» ή «Μοριακό αναγνωριστικό».

Πίνακας 6.3 Μοναδικά χαρακτηριστικά στα αναγνωριστικά φιαλιδίου, παραδείγματα

Χαρακτηριστικά	Παραδείγματα στα αναγνωριστικά φιαλιδίου
Σταθερό μήκος	
Εάν τα αναγνωριστικά φιαλιδίου είναι πάντα ο ίδιος αριθμός χαρακτήρων, σκεφτείτε την περίπτωση να χρησιμοποιήσετε το χαρακτηριστικό Σταθερό μήκος.	123456789 223456789 323456789 Αυτά τα αναγνωριστικά έχουν πάντα 9 χαρακτήρες. Σκεφτείτε την περίπτωση να ρυθμίσετε Σταθερό μήκος 9 χαρακτήρων.

Πίνακας 6.3 Μοναδικά χαρακτηριστικά στα αναγνωριστικά φιαλιδίου, παραδείγματα

Χαρακτηριστικά	Παραδείγματα στα αναγνωριστικά φιαλιδίου
Τμήμα αναγν/κού	
Εάν τα αναγνωριστικά φιαλιδίου έχουν πάντα τους ίδιους χαρακτήρες στη μέση του αναγνωριστικού, σκεφτείτε την περίπτωση να χρησιμοποιήσετε το χαρακτηριστικό Τμήμα αναγν/κού.	<p>ABC-1234-DEF GHI-1234-JKL MNO-1234-PQR</p> <p>Τα δεδομένα ανάμεσα στις παύλες είναι πάντα τα ίδια σε αυτά τα αναγνωριστικά. Σκεφτείτε την περίπτωση να ρυθμίσετε Τμήμα αναγν/κού που αρχίζει στον χαρακτήρα «-» και τελειώνει στον χαρακτήρα «-».</p>
Χαρακτήρες έναρξης	
Εάν τα αναγνωριστικά φιαλιδίου αρχίζουν πάντα με τους ίδιους χαρακτήρες, σκεφτείτε την περίπτωση να χρησιμοποιήσετε το χαρακτηριστικό Χαρακτήρες έναρξης.	<p>LAB123456 LABABCDEFGH LAB-A1b2C3d4</p> <p>Αυτά τα αναγνωριστικά αρχίζουν όλα με τους ίδιους 3 χαρακτήρες. Σκεφτείτε την περίπτωση να ρυθμίσετε τους «LAB» ως τους Χαρακτήρες έναρξης. Εναλλακτικά, θα μπορούσε επίσης να χρησιμοποιηθεί ένα Τμήμα αναγν/κού από τη θέση 1 έως τη θέση 3.</p>
Χαρακτήρες τέλους	
Εάν τα αναγνωριστικά φιαλιδίου τελειώνουν πάντα με τους ίδιους χαρακτήρες, σκεφτείτε την περίπτωση να χρησιμοποιήσετε το χαρακτηριστικό Χαρακτήρες τέλους.	<p>123456789 23456789 3456789</p> <p>Αυτά τα αναγνωριστικά έχουν διαφορετικό μήκος. Σκεφτείτε την περίπτωση να ρυθμίσετε τους «789» ως τους Χαρακτήρες τέλους.</p>

Κανένα - χρησιμοποιήστε αυτήν την επιλογή εάν δεν υπάρχει τίποτα κοινό μεταξύ των αναγνωριστικών φιαλιδίου.

1. Αγγίξτε το πλαίσιο στα αριστερά του ονόματος του χαρακτηριστικού για να το επιλέξετε.
2. Πατήστε **Επόμενο** για να συνεχίσετε.



Σταθερό μήκος - Εάν το αναγνωριστικό σε οποιοδήποτε φιαλίδιο έχει πάντα τον ίδιο αριθμό χαρακτήρων, εξετάστε την περίπτωση να χρησιμοποιήσετε το σταθερό μήκος ως μοναδικό χαρακτηριστικό στις πληροφορίες διαμόρφωσης γραμμωτού κώδικα. Το σταθερό μήκος πρέπει να είναι μεταξύ 5 και 64 χαρακτήρων.

1. Αγγίξτε το πλαίσιο στα αριστερά του ονόματος του χαρακτηριστικού για να το επιλέξετε.
2. Αγγίξτε το κουμπί **Επεξεργασία** για να επεξεργαστείτε τις λεπτομέρειες.
3. Αγγίξτε το κενό πλαίσιο για να έχετε πρόσβαση στο πληκτρολόγιο.
4. Χρησιμοποιήστε το πληκτρολόγιο για να εισαγάγετε τον αριθμό χαρακτήρων στο πλαίσιο μήκους αναγνωριστικού.
5. Πατήστε **Ολοκλήρωση** για να κλείσετε το πληκτρολόγιο.
6. Πατήστε **Αποθήκευση** για αποθήκευση του μήκους αναγνωριστικού.

Τμήμα αναγν/κού - εάν το αναγνωριστικό σε οποιοδήποτε φιαλίδιο έχει ένα τμήμα του αναγνωριστικού που είναι πάντα το ίδιο, σκεφτείτε την περίπτωση να χρησιμοποιήσετε αυτό το τμήμα του αναγνωριστικού ως μοναδικό χαρακτηριστικό στις πληροφορίες διαμόρφωσης γραμμωτού κώδικα.

Εάν το μοναδικό τμήμα βρίσκεται πάντα στην αρχή ή πάντα στο τέλος του αναγνωριστικού στο φιαλίδιο, μπορεί να είναι ευκολότερο να χρησιμοποιήσετε τους χαρακτήρες έναρξης ή τους χαρακτήρες τέλους ως μοναδικό χαρακτηριστικό, αλλά μπορεί να χρησιμοποιηθεί το χαρακτηριστικό τμήματος αναγνωριστικού.

Εάν τα αναγνωριστικά φιαλιδίου έχουν ένα τμήμα που είναι πάντα το ίδιο και τα αναγνωριστικά φιαλιδίου έχουν πάντα σταθερό μήκος, σκεφτείτε την περίπτωση να χρησιμοποιήσετε το χαρακτηριστικό Τμήμα αναγν/κού ή Σταθερό μήκος, αλλά όχι και τα δύο.

1. Αγγίξτε το πλαίσιο στα αριστερά του ονόματος του χαρακτηριστικού για να το επιλέξετε.
2. Αγγίξτε το κουμπί **Επεξεργασία** για να επεξεργαστείτε τις λεπτομέρειες.
3. Υποδείξτε πού βρίσκεται η έναρξη του μοναδικού τμήματος στο αναγνωριστικό.
Εάν το σημείο έναρξης είναι μια ορισμένη θέση στο αναγνωριστικό στο φιαλίδιο, όπως π.χ. ο πέμπτος χαρακτήρας, χρησιμοποιήστε τη ρύθμιση «Έναρξη στη θέση».
 - A. Αγγίξτε το κενό πλαίσιο για να έχετε πρόσβαση στο πληκτρολόγιο.
 - B. Χρησιμοποιήστε το πληκτρολόγιο για να εισαγάγετε τον αριθμό που αντιπροσωπεύει τη θέση του χαρακτήρα που βρίσκεται στην αρχή του μοναδικού τμήματος, όπως «5» για τον πέμπτο χαρακτήρα.Εάν το σημείο έναρξης του μοναδικού τμήματος του αναγνωριστικού στο φιαλίδιο είναι ένας ορισμένος χαρακτήρας, αγγίξτε το τρίγωνο δίπλα στο «Έναρξη στον χαρακτήρα» για να εμφανιστεί η επιλογή «Έναρξη στον χαρακτήρα».
 - A. Αγγίξτε το όνομα **Έναρξη στον χαρακτήρα** για να το επιλέξετε.
 - B. Αγγίξτε το κενό πλαίσιο για να έχετε πρόσβαση στο πληκτρολόγιο.
 - Γ. Χρησιμοποιήστε το πληκτρολόγιο για να εισαγάγετε τον χαρακτήρα που βρίσκεται στην αρχή του μοναδικού τμήματος του αναγνωριστικού. Αυτός ο χαρακτήρας αντιμετωπίζεται ως όριο και αυτός ο χαρακτήρας δεν περιλαμβάνεται όταν χρησιμοποιείται το μοναδικό τμήμα του αναγνωριστικού φιαλιδίου σε άλλες περιοχές των ρυθμίσεων Διαμόρφωση γραμμωτών κωδίκων.

4. Υποδείξτε πού βρίσκεται το τέλος του μοναδικού τμήματος στο αναγνωριστικό στο φιαλίδιο. Εάν το σημείο τέλους του μοναδικού τμήματος του αναγνωριστικού στο φιαλίδιο είναι πάντα ο ίδιος αριθμός χαρακτήρων από το σημείο έναρξης του μοναδικού τμήματος, χρησιμοποιήστε το πεδίο «Μήκος τμήματος».
 - A. Αγγίξτε το κενό πλαίσιο για να έχετε πρόσβαση στο πληκτρολόγιο.
 - B. Χρησιμοποιήστε το πληκτρολόγιο για να εισαγάγετε τον αριθμό που αντιπροσωπεύει τη θέση που βρίσκεται στο τέλος του μοναδικού τμήματος του αναγνωριστικού, όπως «7» για τον έβδομο χαρακτήρα από την αρχή του τμήματος.

Εάν το σημείο τέλους του μοναδικού τμήματος του αναγνωριστικού στο φιαλίδιο είναι ένας ορισμένος χαρακτήρας, αγγίξτε το τρίγωνο δίπλα στο «Μήκος τμήματος» για να εμφανιστεί η επιλογή «Τέλος στον χαρακτήρα».

 - A. Αγγίξτε το όνομα **Τέλος στον χαρακτήρα** για να το επιλέξετε.
 - B. Αγγίξτε το κενό πλαίσιο για να έχετε πρόσβαση στο πληκτρολόγιο.
 - Γ. Χρησιμοποιήστε το πληκτρολόγιο για να εισαγάγετε τον χαρακτήρα που βρίσκεται στο τέλος του μοναδικού τμήματος του αναγνωριστικού. Αυτός ο χαρακτήρας αντιμετωπίζεται ως όριο και αυτός ο χαρακτήρας δεν περιλαμβάνεται όταν χρησιμοποιείται το μοναδικό τμήμα του αναγνωριστικού φιαλιδίου σε άλλες περιοχές των ρυθμίσεων Διαμόρφωση γραμμωτών κωδικών.
5. Πατήστε **Ολοκλήρωση** για να κλείσετε το πληκτρολόγιο.
6. Πατήστε **Αποθήκευση** για αποθήκευση των λεπτομερειών.

Χαρακτήρες έναρξης - εάν το αναγνωριστικό στο φιαλίδιο ή το μοναδικό τμήμα του αναγνωριστικού φιαλιδίου αρχίζει πάντα με τον(ους) ίδιο(ους) χαρακτήρα(ες), σκεφτείτε την περίπτωση να χρησιμοποιήσετε τους χαρακτήρες έναρξης ως μοναδικό χαρακτηριστικό στις πληροφορίες διαμόρφωσης γραμμωτού κώδικα.

1. Αγγίξτε το πλαίσιο στα αριστερά του ονόματος του χαρακτηριστικού για να το επιλέξετε.
2. Αγγίξτε το κουμπί **Επεξεργασία** για να επεξεργαστείτε τις λεπτομέρειες.
3. Αγγίξτε το πλαίσιο «Χαρακτήρες έναρξης» για να έχετε πρόσβαση στο πληκτρολόγιο.
4. Χρησιμοποιήστε το πληκτρολόγιο για να εισαγάγετε τον χαρακτήρα ή τους χαρακτήρες που βρίσκεται(ονται) πάντα στην αρχή του αναγνωριστικού ή στην αρχή του μοναδικού τμήματος του αναγνωριστικού φιαλιδίου.
5. Πατήστε **Ολοκλήρωση** για να κλείσετε το πληκτρολόγιο.
6. Πατήστε **Αποθήκευση** για αποθήκευση των πληροφοριών χαρακτήρων έναρξης.

Χαρακτήρες τέλους - εάν το αναγνωριστικό στο φιαλίδιο ή το μοναδικό τμήμα του αναγνωριστικού φιαλιδίου τελειώνει πάντα με τον(ους) ίδιο(ους) χαρακτήρα(ες), σκεφτείτε την περίπτωση να χρησιμοποιήσετε τους χαρακτήρες τέλους ως μοναδικό χαρακτηριστικό στις πληροφορίες διαμόρφωσης γραμμωτού κώδικα.

1. Αγγίξτε το πλαίσιο στα αριστερά του ονόματος του χαρακτηριστικού για να το επιλέξετε.
2. Αγγίξτε το κουμπί **Επεξεργασία** για να επεξεργαστείτε τις λεπτομέρειες.
3. Αγγίξτε το πλαίσιο «Χαρακτήρες τέλους» για να έχετε πρόσβαση στο πληκτρολόγιο.
4. Χρησιμοποιήστε το πληκτρολόγιο για να εισαγάγετε τον χαρακτήρα ή τους χαρακτήρες που βρίσκεται(ονται) πάντα στο τέλος του αναγνωριστικού ή στο τέλος του μοναδικού τμήματος του αναγνωριστικού φιαλιδίου.
5. Πατήστε **Ολοκλήρωση** για να κλείσετε το πληκτρολόγιο.
6. Πατήστε **Αποθήκευση** για αποθήκευση των πληροφοριών χαρακτήρων έναρξης.

**Εμφάνιση του αναγνωριστικού αντικειμενοφόρου ή του αναγνωριστικού σωλήνα**

Αυτά τα χαρακτηριστικά είναι κριτήρια που ο επεξεργαστής ThinPrep Genesis χρησιμοποιεί για να προσδιορίσει εάν το αναγνωριστικό αντικειμενοφόρου ή το αναγνωριστικό σωλήνα που σαρώθηκε ή καταχωρήθηκε κατά τη διάρκεια της επεξεργασίας είναι στη σωστή μορφή. Εάν καταχωρηθεί ένα αναγνωριστικό με διαφορετικά χαρακτηριστικά όταν το όργανο επεξεργάζεται ένα δείγμα, ένα πορτοκαλί μήνυμα «Μη αναμενόμενο αναγνωριστικό» ειδοποιεί τον χειριστή. Αυτά τα χαρακτηριστικά εφαρμόζονται στα αναγνωριστικά σωλήνα και στα αναγνωριστικά αντικειμενοφόρου που είναι στη μορφή 1-D γραμμωτού κώδικα. Αυτά τα χαρακτηριστικά εφαρμόζονται επίσης στα αναγνωριστικά που είναι στη μορφή 2-D γραμμωτού κώδικα. Μη χρησιμοποιείτε αυτά τα χαρακτηριστικά για ετικέτες αντικειμενοφόρου στη μορφή OCR.

Χρησιμοποιήστε όσα πεδία είναι απαραίτητα για τη σωστή περιγραφή των τρόπων με τους οποίους το αναγνωριστικό αντικειμενοφόρου ή το αναγνωριστικό σωλήνα διαφέρει από το αναγνωριστικό φιαλιδίου. Εάν το αναγνωριστικό αντικειμενοφόρου είναι το ίδιο με το αναγνωριστικό στο φιαλίδιο, ή εάν το αναγνωριστικό σωλήνα είναι το ίδιο με το αναγνωριστικό στο φιαλίδιο, αυτό το βήμα δεν περιλαμβάνεται στην αλληλουχία βημάτων.

Τα βήματα που περιγράφουν τη σχέση των αναγνωριστικών αντικειμενοφόρου ή των αναγνωριστικών σωλήνα με τα αναγνωριστικά ετικέτας φιαλιδίου είναι τα ίδια όταν περιγράφουν αναγνωριστικά αντικειμενοφόρου ή αναγνωριστικά σωλήνα.

Πίνακας 6.4 Εμφάνιση του αναγνωριστικού, παραδείγματα

Παραδείγματα στα αναγνωριστικά φιαλιδίου	Παραδείγματα στα αναγνωριστικά αντικειμενοφόρου Αυτές οι οδηγίες εφαρμόζονται επίσης στα αναγνωριστικά σωλήνα.
Τμήμα αναγν/κού	
12-34-56789 12-34-ABCDEF	34-567 34-ABC Ένα τμήμα χαρακτηριστικών στη μέση του αναγνωριστικού φιαλιδίου είναι το ίδιο με ολόκληρο το αναγνωριστικό αντικειμενοφόρου. Σκεφτείτε την περίπτωση να ρυθμίσετε το Τμήμα αναγν/κού να αρχίζει στον χαρακτήρα «-».
Αντικατ. χαρακτήρων	
12-34-56789 12-AB-98765	12-ABC-56789 12-ABC-98765 Οι χαρακτήρες στο αναγνωριστικό φιαλιδίου αντικαθίστανται στο αναγνωριστικό αντικειμενοφόρου. Εξετάστε την περίπτωση να χρησιμοποιήσετε το Αντικατ. χαρακτήρων , αρχίζοντας στη θέση 3 και τελειώνοντας στον χαρακτήρα «-».

Πίνακας 6.4 Εμφάνιση του αναγνωριστικού, παραδείγματα

Παραδείγματα στα αναγνωριστικά φιαλιδίου	Παραδείγματα στα αναγνωριστικά αντικειμενοφόρου Αυτές οι οδηγίες εφαρμόζονται επίσης στα αναγνωριστικά σωλήνα.
Εισαγωγή χαρακτήρων	
12-34-56789 5678ABC	12312-34-56789 1235678ABC Οι ίδιοι χαρακτήρες προστίθενται στην αρχή του αναγνωριστικού φιαλιδίου για να δημιουργήσουν το αναγνωριστικό αντικειμενοφόρου. Εξετάστε την περίπτωση να χρησιμοποιήσετε τη ρύθμιση Εισαγωγή χαρακτήρων για να προσθέσετε τους χαρακτήρες που βρίσκονται πάντα στο τέλος του αναγνωριστικού αντικειμενοφόρου. Σε αυτό το παράδειγμα, «123» προστίθεται στο αναγνωριστικό φιαλιδίου για να δημιουργήσει το αναγνωριστικό αντικειμενοφόρου.
Προσάρτηση χαρακτήρων	
12-34-56789 5678ABC	12-34-56789123 5678ABC123 Οι ίδιοι χαρακτήρες προστίθενται στο τέλος του αναγνωριστικού φιαλιδίου για να δημιουργήσουν το αναγνωριστικό αντικειμενοφόρου. Εξετάστε την περίπτωση να χρησιμοποιήσετε τη ρύθμιση Προσάρτηση χαρακτήρων για να προσθέσετε τους χαρακτήρες που βρίσκονται πάντα στο τέλος του αναγνωριστικού αντικειμενοφόρου. Σε αυτό το παράδειγμα, «123» προσαρτάται στο αναγνωριστικό φιαλιδίου για να δημιουργήσει το αναγνωριστικό αντικειμενοφόρου.



Τμήμα αναγν/κού - εάν το αναγνωριστικό αντικειμενοφόρου είναι ένα τμήμα του αναγνωριστικού κυτταρολογικής εξέτασης φιαλιδίου, χρησιμοποιήστε την επιλογή «Τμήμα αναγν/κού». Εάν το αναγνωριστικό σωλήνα είναι ένα τμήμα του αναγνωριστικού μοριακής εξέτασης φιαλιδίου, χρησιμοποιήστε την επιλογή «Τμήμα αναγν/κού».

1. Αγγίξτε το πλαίσιο στα αριστερά του ονόματος για να το επιλέξετε.
2. Αγγίξτε το κουμπί **Επεξεργασία** για να επεξεργαστείτε τις λεπτομέρειες.
3. Υποδείξτε πού, στο αναγνωριστικό φιαλιδίου, αρχίζει το τμήμα που χρησιμοποιείται στο αναγνωριστικό αντικειμενοφόρου (ή στο αναγνωριστικό σωλήνα).
Εάν το σημείο έναρξης είναι μια ορισμένη θέση στο αναγνωριστικό στο φιαλίδιο, όπως π.χ. ο πέμπτος χαρακτήρας, χρησιμοποιήστε τη ρύθμιση «Έναρξη στη θέση».
 - A. Αγγίξτε το κενό πλαίσιο για να έχετε πρόσβαση στο πληκτρολόγιο.
 - B. Χρησιμοποιήστε το πληκτρολόγιο για να εισαγάγετε τον αριθμό που αντιπροσωπεύει τη θέση του χαρακτήρα που βρίσκεται στην αρχή του μοναδικού τμήματος, όπως «5» για τον πέμπτο χαρακτήρα.
Εάν το σημείο έναρξης του τμήματος του αναγνωριστικού στο φιαλίδιο είναι ένας ορισμένος χαρακτήρας, αγγίξτε το τρίγωνο δίπλα στο «Έναρξη στη θέση» για να εμφανιστεί το πεδίο «Έναρξη στον χαρακτήρα».
 - A. Αγγίξτε το όνομα **Έναρξη στον χαρακτήρα** για να το επιλέξετε.
 - B. Αγγίξτε το κενό πλαίσιο για να έχετε πρόσβαση στο πληκτρολόγιο.
 - Γ. Χρησιμοποιήστε το πληκτρολόγιο για να εισαγάγετε τον χαρακτήρα που βρίσκεται στην αρχή του μοναδικού τμήματος του αναγνωριστικού. Αυτός ο χαρακτήρας αντιμετωπίζεται ως όριο και αυτός ο χαρακτήρας δεν περιλαμβάνεται όταν χρησιμοποιείται το μοναδικό τμήμα του αναγνωριστικού φιαλιδίου σε άλλες περιοχές των ρυθμίσεων Διαμόρφωση γραμμωτών κωδικών.
 - Δ. Πατήστε **Ολοκλήρωση** για να κλείσετε το πληκτρολόγιο.
4. Υποδείξτε πού, στο αναγνωριστικό φιαλιδίου, τελειώνει το τμήμα που χρησιμοποιείται στο αναγνωριστικό αντικειμενοφόρου.
Εάν το σημείο τέλους του τμήματος του αναγνωριστικού στο φιαλίδιο είναι πάντα ο ίδιος αριθμός χαρακτήρων από το σημείο έναρξης του τμήματος, χρησιμοποιήστε το πεδίο «Μήκος τμήματος».
 - A. Αγγίξτε το κενό πλαίσιο για να έχετε πρόσβαση στο πληκτρολόγιο.
 - B. Χρησιμοποιήστε το πληκτρολόγιο για να εισαγάγετε τον χαρακτήρα που βρίσκεται στο τέλος του μοναδικού τμήματος του αναγνωριστικού.
Εάν το σημείο τέλους του τμήματος του αναγνωριστικού στο φιαλίδιο είναι ένας ορισμένος χαρακτήρας, αγγίξτε το τρίγωνο δίπλα στο «Μήκος τμήματος» για να εμφανιστεί το πεδίο «Τέλος στον χαρακτήρα».
 - A. Αγγίξτε το όνομα **Μήκος τμήματος** για να το επιλέξετε.
 - B. Αγγίξτε το κενό πλαίσιο για να έχετε πρόσβαση στο πληκτρολόγιο.
 - Γ. Χρησιμοποιήστε το πληκτρολόγιο για να εισαγάγετε τον χαρακτήρα που βρίσκεται στο τέλος του μοναδικού τμήματος του αναγνωριστικού. Αυτός ο χαρακτήρας αντιμετωπίζεται ως όριο και αυτός ο χαρακτήρας δεν περιλαμβάνεται όταν χρησιμοποιείται το μοναδικό τμήμα του αναγνωριστικού φιαλιδίου σε άλλες περιοχές των ρυθμίσεων Διαμόρφωση γραμμωτών κωδικών.
 - Δ. Πατήστε **Ολοκλήρωση** για να κλείσετε το πληκτρολόγιο.
5. Πατήστε **Αποθήκευση** για αποθήκευση των λεπτομερειών.

Αντικατ. χαρακτήρων - εάν η διαφορά μεταξύ του αναγνωριστικού αντικειμενοφόρου και του αναγνωριστικού κυτταρολογικής εξέτασης στο φιαλίδιο δείγματος είναι ότι αντικαθίστανται ορισμένοι χαρακτήρες στο αναγνωριστικό φιαλίδιου, χρησιμοποιήστε την επιλογή «Αντικατ. χαρακτήρων». Εάν η διαφορά μεταξύ του αναγνωριστικού σωλήνα και του αναγνωριστικού μοριακής εξέτασης στο φιαλίδιο δείγματος είναι ότι αντικαθίστανται ορισμένοι χαρακτήρες στο αναγνωριστικό φιαλίδιου, χρησιμοποιήστε την επιλογή «Αντικατ. χαρακτήρων».

1. Αγγίξτε το πλαίσιο στα αριστερά του ονόματος για να το επιλέξετε.
2. Αγγίξτε το κουμπί **Επεξεργασία** για να επεξεργαστείτε τις λεπτομέρειες.
3. Αγγίξτε το πλαίσιο «Χαρακτ. για αντικ/ση» για να έχετε πρόσβαση στο πληκτρολόγιο.
4. Χρησιμοποιήστε το πληκτρολόγιο για να εισαγάγετε τους χαρακτήρες στο αναγνωριστικό φιαλίδιου που αντικαθίστανται στο αναγνωριστικό αντικειμενοφόρου (ή στο αναγνωριστικό σωλήνα).
5. Αγγίξτε το πλαίσιο «Νέοι χαρακτήρες» και χρησιμοποιήστε το πληκτρολόγιο για να εισαγάγετε τους χαρακτήρες που βρίσκονται στο αναγνωριστικό αντικειμενοφόρου (ή στο αναγνωριστικό σωλήνα), αντικαθιστώντας τους χαρακτήρες στο αναγνωριστικό φιαλίδιου.
6. Πατήστε **Ολοκλήρωση** για να κλείσετε το πληκτρολόγιο.
7. Πατήστε **Αποθήκευση** για αποθήκευση των πληροφοριών χαρακτήρων έναρξης ή ένθεσης.

Εισαγωγή χαρακτήρων - εάν το αναγνωριστικό αντικειμενοφόρου είναι το αναγνωριστικό κυτταρολογικής εξέτασης στο φιαλίδιο δείγματος με χαρακτήρες που προστίθενται στην αρχή του αναγνωριστικού κυτταρολογικής εξέτασης στο φιαλίδιο δείγματος, χρησιμοποιήστε την επιλογή «Εισαγωγή χαρακτήρων». Εάν το αναγνωριστικό σωλήνα είναι το αναγνωριστικό μοριακής εξέτασης στο φιαλίδιο δείγματος με χαρακτήρες που προστίθενται στην αρχή του αναγνωριστικού μοριακής εξέτασης στο φιαλίδιο δείγματος, χρησιμοποιήστε την επιλογή «Εισαγωγή χαρακτήρων».

1. Αγγίξτε το πλαίσιο στα αριστερά του ονόματος για να το επιλέξετε.
2. Αγγίξτε το κουμπί **Επεξεργασία** για να επεξεργαστείτε τις λεπτομέρειες.
3. Αγγίξτε το πλαίσιο «Χαρακτήρες έναρξης» για να έχετε πρόσβαση στο πληκτρολόγιο.
4. Χρησιμοποιήστε το πληκτρολόγιο για να εισαγάγετε τον χαρακτήρα ή τους χαρακτήρες που βρίσκεται(ονται) πάντα στην αρχή του αναγνωριστικού αντικειμενοφόρου.
5. Πατήστε **Ολοκλήρωση** για να κλείσετε το πληκτρολόγιο.
6. Πατήστε **Αποθήκευση** για αποθήκευση των πληροφοριών χαρακτήρων έναρξης ή ένθεσης.

Προσάρτηση χαρακτήρων - εάν το αναγνωριστικό αντικειμενοφόρου είναι το αναγνωριστικό κυτταρολογικής εξέτασης στο φιαλίδιο δείγματος με χαρακτήρες που προστίθενται στο τέλος του αναγνωριστικού κυτταρολογικής εξέτασης στο φιαλίδιο δείγματος, χρησιμοποιήστε την επιλογή «Προσάρτηση χαρακτήρων». Εάν το αναγνωριστικό σωλήνα είναι το αναγνωριστικό μοριακής εξέτασης στο φιαλίδιο δείγματος με χαρακτήρες που προστίθενται στο τέλος του αναγνωριστικού μοριακής εξέτασης στο φιαλίδιο δείγματος, χρησιμοποιήστε την επιλογή «Προσάρτηση χαρακτήρων».

1. Αγγίξτε το πλαίσιο στα αριστερά του ονόματος για να το επιλέξετε.
2. Αγγίξτε το κουμπί **Επεξεργασία** για να επεξεργαστείτε τις λεπτομέρειες.
3. Αγγίξτε το πλαίσιο «Χαρακτήρες τέλους» για να έχετε πρόσβαση στο πληκτρολόγιο.



4. Χρησιμοποιήστε το πληκτρολόγιο για να εισαγάγετε τον χαρακτήρα ή τους χαρακτήρες που βρίσκεται(ονται) πάντα στο τέλος του αναγνωριστικού αντικειμενοφόρου (ή του αναγνωριστικού σωλήνα).
5. Πατήστε **Αποθήκευση** για αποθήκευση των πληροφοριών χαρακτήρων τέλους ή προσάρτησης.

Πώς το αναγνωριστικό φιαλιδίου αντιστοιχεί στο αναγνωριστικό αντικειμενοφόρου ή το αναγνωριστικό σωλήνα

Εάν το εργαστήριο χρησιμοποιεί το χαρακτηριστικό αλυσίδας παρακολούθησης αλλά δεν χρησιμοποιεί τον προαιρετικό εκτυπωτή αντικειμενοφόρου ή τον προαιρετικό εκτυπωτή σωλήνα, ο χειριστής πρέπει να εισαγάγει τις πληροφορίες που περιγράφουν πώς το αναγνωριστικό φιαλιδίου σχετίζεται με το αναγνωριστικό αντικειμενοφόρου, ή πώς το αναγνωριστικό φιαλιδίου σχετίζεται με το αναγνωριστικό σωλήνα, έτσι ώστε ο επεξεργαστής να έχει ορισμένα κριτήρια για να ελέγξει ότι τα αναγνωριστικά είναι στη σωστή μορφή.

1. «Ποιο μέρος του αναγνωριστικού φιαλιδίου θα αντιστοιχεί στο αναγνωριστικό αντικειμενοφόρου πλάκας;» ή «Ποιο τμήμα του αναγνωριστικού φιαλιδίου θα αντιστοιχεί στον αναγνωριστικό σωλήνα;»
Πλήρες αναγνωριστικό - χρησιμοποιήστε αυτήν την επιλογή εάν ολόκληρο το αναγνωριστικό φιαλιδίου αποτελεί μέρος του αναγνωριστικού αντικειμενοφόρου ή του αναγνωριστικού σωλήνα. Αγγίξτε το πλαίσιο στα αριστερά του ονόματος για να το επιλέξετε.

Τμήμα αναγν/κού - χρησιμοποιήστε αυτήν την επιλογή εάν μόνο ένα τμήμα του αναγνωριστικού φιαλιδίου χρησιμοποιείται στο αναγνωριστικό αντικειμενοφόρου ή στο αναγνωριστικό σωλήνα.

- A. Αγγίξτε το πλαίσιο στα αριστερά του ονόματος για να το επιλέξετε.
- B. Αγγίξτε το κουμπί **Επεξεργασία** για να επεξεργαστείτε τις λεπτομέρειες. Τα δεδομένα που εισάγονται στις πληροφορίες Διαμόρφωση αναγνωριστικού φιαλιδίου προτείνονται ως το τμήμα του αναγνωριστικού φιαλιδίου που αντιστοιχεί στο αναγνωριστικό αντικειμενοφόρου ή που αντιστοιχεί στο αναγνωριστικό σωλήνα.
- Γ. Αγγίξτε το κουμπί **Επεξεργασία** για να πραγματοποιήσετε αλλαγές.
- Δ. Υποδείξτε πού, στο αναγνωριστικό φιαλιδίου, αρχίζει το τμήμα που χρησιμοποιείται στο αναγνωριστικό αντικειμενοφόρου ή στο αναγνωριστικό σωλήνα.

Εάν το σημείο έναρξης είναι μια ορισμένη θέση στο αναγνωριστικό στο φιαλίδιο, όπως π.χ. ο πέμπτος χαρακτήρας, χρησιμοποιήστε τη ρύθμιση «Έναρξη στη θέση».

- i. Αγγίξτε το κενό πλαίσιο για να έχετε πρόσβαση στο πληκτρολόγιο.
- ii. Χρησιμοποιήστε το πληκτρολόγιο για να εισαγάγετε τον αριθμό που αντιπροσωπεύει τη θέση του χαρακτήρα που βρίσκεται στην αρχή του μοναδικού τμήματος, όπως «5» για τον πέμπτο χαρακτήρα.

Εάν το σημείο έναρξης του τμήματος του αναγνωριστικού στο φιαλίδιο είναι ένας ορισμένος χαρακτήρας, αγγίξτε το τρίγωνο δίπλα στο «Έναρξη στη θέση» για να εμφανιστεί το πεδίο «Έναρξη στον χαρακτήρα».

- i. Αγγίξτε το όνομα **Έναρξη στον χαρακτήρα** για να το επιλέξετε.
- ii. Αγγίξτε το κενό πλαίσιο για να έχετε πρόσβαση στο πληκτρολόγιο.
- iii. Χρησιμοποιήστε το πληκτρολόγιο για να εισαγάγετε τον χαρακτήρα που βρίσκεται στην αρχή του μοναδικού τμήματος του αναγνωριστικού. Αυτός ο χαρακτήρας αντιμετωπίζεται ως όριο και αυτός ο χαρακτήρας δεν περιλαμβάνεται όταν χρησιμοποιείται το μοναδικό τμήμα του αναγνωριστικού φιαλιδίου σε άλλες περιοχές των ρυθμίσεων Διαμόρφωση γραμμωτών κωδικών.
- iv. Πατήστε **Ολοκλήρωση** για να κλείσετε το πληκτρολόγιο.

Ε. Υποδείξτε πού, στο αναγνωριστικό φιαλιδίου, τελειώνει το τμήμα που χρησιμοποιείται στο αναγνωριστικό αντικειμενοφόρου (ή στο αναγνωριστικό σωλήνα).

Εάν το σημείο τέλους του τμήματος του αναγνωριστικού στο φιαλίδιο είναι πάντα ο ίδιος αριθμός χαρακτήρων από το σημείο έναρξης του τμήματος, χρησιμοποιήστε το πεδίο «Μήκος τμήματος».

- i. Αγγίξτε το κενό πλαίσιο για να έχετε πρόσβαση στο πληκτρολόγιο.
- ii. Χρησιμοποιήστε το πληκτρολόγιο για να εισαγάγετε τον χαρακτήρα που βρίσκεται στην αρχή του μοναδικού τμήματος του αναγνωριστικού.

Εάν το σημείο τέλους του τμήματος του αναγνωριστικού στο φιαλίδιο είναι ένας ορισμένος χαρακτήρας, αγγίξτε το τρίγωνο δίπλα στο «Μήκος τμήματος» για να εμφανιστεί το πεδίο «Τέλος στον χαρακτήρα».

- i. Αγγίξτε το όνομα **Τέλος στον χαρακτήρα** για να το επιλέξετε.
- ii. Αγγίξτε το κενό πλαίσιο για να έχετε πρόσβαση στο πληκτρολόγιο.
- iii. Χρησιμοποιήστε το πληκτρολόγιο για να εισαγάγετε τον χαρακτήρα που βρίσκεται στο τέλος του μοναδικού τμήματος του αναγνωριστικού. Αυτός ο χαρακτήρας αντιμετωπίζεται ως όριο και αυτός ο χαρακτήρας δεν περιλαμβάνεται όταν χρησιμοποιείται το μοναδικό τμήμα του αναγνωριστικού φιαλιδίου σε άλλες περιοχές των ρυθμίσεων Διαμόρφωση γραμμωτών κωδικών.
- iv. Πατήστε **Ολοκλήρωση** για να κλείσετε το πληκτρολόγιο.

ΣΤ. Πατήστε **Αποθήκευση** για αποθήκευση των λεπτομερειών.

2. «Ποιο μέρος του αναγνωριστικού αντικειμενοφόρου πλάκας θα αντιστοιχεί στο αναγνωριστικό φιαλιδίου;» ή «Ποιο μέρος του αναγνωριστικού σωλήνα θα αντιστοιχεί στο αναγνωριστικό φιαλιδίου;»

Πλήρες αναγνωριστικό - χρησιμοποιήστε αυτήν την επιλογή εάν ολόκληρο το αναγνωριστικό αντικειμενοφόρου ή ολόκληρο το αναγνωριστικό σωλήνα αποτελεί μέρος του αναγνωριστικού φιαλιδίου. Αγγίξτε το πλαίσιο στα αριστερά του ονόματος για να το επιλέξετε.

Τμήμα αναγν/κού - χρησιμοποιήστε αυτήν την επιλογή εάν μόνο ένα τμήμα του αναγνωριστικού αντικειμενοφόρου ή του αναγνωριστικού σωλήνα χρησιμοποιείται στο αναγνωριστικό φιαλιδίου.

A. Αγγίξτε το πλαίσιο στα αριστερά του ονόματος για να το επιλέξετε.

B. Αγγίξτε το κουμπί **Επεξεργασία** για να επεξεργαστείτε τις λεπτομέρειες.

Γ. Υποδείξτε πού, στο αναγνωριστικό αντικειμενοφόρου ή στο αναγνωριστικό σωλήνα, αρχίζει το τμήμα που αντιστοιχεί στην ετικέτα φιαλιδίου.

Εάν το σημείο έναρξης είναι μια ορισμένη θέση στο αναγνωριστικό αντικειμενοφόρου ή στο αναγνωριστικό σωλήνα, όπως π.χ. ο πέμπτος χαρακτήρας, χρησιμοποιήστε τη ρύθμιση «Έναρξη στη θέση».

- i. Αγγίξτε το κενό πλαίσιο για να έχετε πρόσβαση στο πληκτρολόγιο.
- ii. Χρησιμοποιήστε το πληκτρολόγιο για να εισαγάγετε τον αριθμό που αντιπροσωπεύει τη θέση του χαρακτήρα που βρίσκεται στην αρχή του μοναδικού τμήματος, όπως «5» για τον πέμπτο χαρακτήρα.

Εάν το σημείο έναρξης του τμήματος του αναγνωριστικού αντικειμενοφόρου ή του αναγνωριστικού σωλήνα είναι ένας ορισμένος χαρακτήρας, αγγίξτε το τρίγωνο δίπλα στο «Έναρξη στη θέση» για να εμφανιστεί το πεδίο «Έναρξη στον χαρακτήρα».

- i. Αγγίξτε το όνομα **Έναρξη στον χαρακτήρα** για να το επιλέξετε.
- ii. Αγγίξτε το κενό πλαίσιο για να έχετε πρόσβαση στο πληκτρολόγιο.



iii. Χρησιμοποιήστε το πληκτρολόγιο για να εισαγάγετε τον χαρακτήρα που βρίσκεται στην αρχή του μοναδικού τμήματος του αναγνωριστικού. Αυτός ο χαρακτήρας αντιμετωπίζεται ως όριο και αυτός ο χαρακτήρας δεν περιλαμβάνεται όταν χρησιμοποιείται το μοναδικό τμήμα του αναγνωριστικού αντικειμενοφόρου ή του αναγνωριστικού σωλήνα σε άλλες περιοχές των ρυθμίσεων Διαμόρφωση γραμμωτών κωδίκων.

iv. Πατήστε **Ολοκλήρωση** για να κλείσετε το πληκτρολόγιο.

Δ. Υποδείξτε πού, στο αναγνωριστικό αντικειμενοφόρου ή στο αναγνωριστικό σωλήνα, τελειώνει το τμήμα που χρησιμοποιείται στο αναγνωριστικό φιαλιδίου.

Εάν το σημείο τέλους του τμήματος του αναγνωριστικού είναι πάντα ο ίδιος αριθμός χαρακτήρων από το σημείο έναρξης του τμήματος, χρησιμοποιήστε το πεδίο «Μήκος τμήματος».

i. Αγγίξτε το κενό πλαίσιο για να έχετε πρόσβαση στο πληκτρολόγιο.

ii. Χρησιμοποιήστε το πληκτρολόγιο για να εισαγάγετε τον χαρακτήρα που βρίσκεται στην αρχή του μοναδικού τμήματος του αναγνωριστικού. Δεδομένου ότι ο επεξεργαστής θα ελέγξει ότι το τμήμα στο αναγνωριστικό αντικειμενοφόρου ή στο αναγνωριστικό σωλήνα αντιστοιχεί σε ένα τμήμα του αναγνωριστικού φιαλιδίου, το μήκος για αυτό το τμήμα πρέπει να είναι το ίδιο με το τμήμα αναγνωριστικού φιαλιδίου.

Εάν το σημείο τέλους του τμήματος του αναγνωριστικού είναι ένας ορισμένος χαρακτήρας, αγγίξτε το τρίγωνο δίπλα στο «Μήκος τμήματος» για να εμφανιστεί το πεδίο «Τέλος στον χαρακτήρα».

i. Αγγίξτε το όνομα **Τέλος στον χαρακτήρα** για να το επιλέξετε.

ii. Αγγίξτε το κενό πλαίσιο για να έχετε πρόσβαση στο πληκτρολόγιο.

iii. Χρησιμοποιήστε το πληκτρολόγιο για να εισαγάγετε τον χαρακτήρα που βρίσκεται στο τέλος του μοναδικού τμήματος του αναγνωριστικού. Αυτός ο χαρακτήρας αντιμετωπίζεται ως όριο και αυτός ο χαρακτήρας δεν περιλαμβάνεται όταν χρησιμοποιείται το μοναδικό τμήμα του αναγνωριστικού αντικειμενοφόρου ή του αναγνωριστικού σωλήνα σε άλλες περιοχές των ρυθμίσεων Διαμόρφωση γραμμωτών κωδίκων.

iv. Πατήστε **Ολοκλήρωση** για να κλείσετε το πληκτρολόγιο.

3. Πατήστε **Αποθήκευση** για αποθήκευση των λεπτομερειών.

Ανασκόπηση και αποθήκευση διαμόρφωσης

Η αλληλουχία βημάτων για τη διαμόρφωση του αναγνωριστικού φιαλιδίου, για τη διαμόρφωση του αναγνωριστικού αντικειμενοφόρου και για τη διαμόρφωση του αναγνωριστικού σωλήνα τελειώνει με μια οθόνη «Επισκόπηση και αποθήκευση διαμόρφωσης». Χρησιμοποιήστε το κουμπί **Διαμόρφωση δοκιμής** για να ελέγξετε εάν η διαμόρφωση στον επεξεργαστή ThinPrep Genesis για το αναγνωριστικό φιαλιδίου, το αναγνωριστικό αντικειμενοφόρου ή το αναγνωριστικό σωλήνα είναι σωστή για τα φιαλίδια, τις αντικειμενοφόρους ή τους σωλήνες που χρησιμοποιούνται στο εργαστήριό σας.

1. Όταν πατήσετε το κουμπί **Διαμόρφωση δοκιμής**, η κόκκινη λυχνία του σαρωτή στον επεξεργαστή αναβοσβήνει, υποδεικνύοντας ότι ο σαρωτής είναι έτοιμος να σαρώσει ένα αναγνωριστικό φιαλιδίου ως δοκιμή.

2. Ανοίξτε την πόρτα του επεξεργαστή και σαρώστε την ετικέτα αναγνωριστικού που ζητήθηκε ή καταχωρήστε χειροκίνητα το αναγνωριστικό χρησιμοποιώντας το πληκτρολόγιο.
- Για την αλληλουχία Διαμόρφωση αναγνωριστικού φιαλιδίου, εάν η διαμόρφωση είναι ρυθμισμένη για να αναμένει ένα αναγνωριστικό για το αναγνωριστικό κυτταρολογικής εξέτασης ενός φιαλιδίου και ένα δεύτερο αναγνωριστικό για το αναγνωριστικό μοριακής εξέτασης του φιαλιδίου, σαρώστε ή εισαγάγετε καθένα από τα δύο αναγνωριστικά.
 - Για την αλληλουχία Διαμόρφωση αναγνωριστικού αντικειμενοφόρου πλάκας, για να δείτε μια προεπισκόπηση του αναγνωριστικού αντικειμενοφόρου, σαρώστε ή εισαγάγετε χειροκίνητα το αναγνωριστικό κυτταρολογικής εξέτασης ή το αναγνωριστικό δείγματος του φιαλιδίου. Εάν το αναγνωριστικό φιαλιδίου είναι στη μορφή που διαμορφώθηκε στον επεξεργαστή, εμφανίζεται ένα πράσινο σημάδι ελέγχου δίπλα στο αναγνωριστικό στην οθόνη. Η προεπισκόπηση του αναγνωριστικού αντικειμενοφόρου εμφανίζεται στο πεδίο Αναγνωριστικό αντικειμενοφόρου πλάκας στην οθόνη.
Εάν η διαμόρφωση είναι ρυθμισμένη για να χρησιμοποιεί τον εκτυπωτή αντικειμενοφόρων (η αντικειμενοφόρος δεν έχει εκτυπωθεί ακόμα), η οθόνη Διαμόρφωση δοκιμής έχει ένα κουμπί **Εκτύπωση**. Με τον εκτυπωτή αντικειμενοφόρων έτοιμο και φορτωμένο με αντικειμενοφόρους, πατήστε **Εκτύπωση** για να εκτυπώσετε ένα παράδειγμα αναγνωριστικού σε μια αντικειμενοφόρο όπως διαμορφώθηκε.
Πατήστε **Κλείσιμο** για επιστροφή στην οθόνη Διαμόρφωση αναγνωριστικού αντικειμενοφόρου πλάκας.
 - Για την αλληλουχία Διαμόρφωση αναγνωριστικού σωλήνα, για να δείτε μια προεπισκόπηση του αναγνωριστικού σωλήνα, σαρώστε ή εισαγάγετε χειροκίνητα το αναγνωριστικό μοριακής εξέτασης ή το αναγνωριστικό δείγματος του φιαλιδίου. Εάν το αναγνωριστικό φιαλιδίου είναι στη μορφή που διαμορφώθηκε στον επεξεργαστή, εμφανίζεται ένα πράσινο σημάδι ελέγχου δίπλα στο αναγνωριστικό στην οθόνη. Η προεπισκόπηση του αναγνωριστικού σωλήνα εμφανίζεται στο πεδίο Αναγνωριστικό σωλήνα στην οθόνη.
Εάν η διαμόρφωση είναι ρυθμισμένη για να χρησιμοποιεί τον εκτυπωτή σωλήνα (ο σωλήνας δεν έχει εκτυπωθεί ακόμα), η οθόνη Διαμόρφωση δοκιμής έχει ένα κουμπί **Εκτύπωση**. Με τον εκτυπωτή σωλήνα έτοιμο, πατήστε **Εκτύπωση** για να εκτυπώσετε ένα παράδειγμα αναγνωριστικού σε έναν σωλήνα όπως διαμορφώθηκε.
Πατήστε **Κλείσιμο** για επιστροφή στην οθόνη Διαμόρφωση αναγνωριστικού σωλήνα.
3. Εάν η διαμόρφωση στον επεξεργαστή είναι τώρα κατάλληλη για το εργαστήριό σας, πατήστε **Αποθήκευση** για να αποθηκεύσετε τη διαμόρφωση.
Εάν η διαμόρφωση δεν έχει ρυθμιστεί σωστά στον επεξεργαστή, ή εάν έχει εισαχθεί λάθος αναγνωριστικό, εμφανίζεται μια πορτοκαλί ειδοποίηση «Μη αναμενόμενο αναγνωριστικό» κατά τη σάρωση ή την εισαγωγή του αναγνωριστικού φιαλιδίου. Χρησιμοποιήστε το κουμπί **Πίσω** για να πλοηγηθείτε στην οθόνη για να διορθώσετε τη διαμόρφωση ή να εισαγάγετε ένα αναγνωριστικό από σωστό φιαλίδιο.

Διαμόρφωση αναγνωριστικού φιαλιδίου

Στα βήματα Διαμόρφωση αναγνωριστικού φιαλιδίου, ο χειριστής εισάγει πληροφορίες που περιγράφουν τα αναγνωριστικά που χρησιμοποιούνται στις ετικέτες φιαλιδίων. Ο επεξεργαστής αποθηκεύει αυτές τις πληροφορίες και τις χρησιμοποιεί κατά τη διάρκεια της επεξεργασίας και στις αναφορές.

Εάν το εργαστήριο χρησιμοποιεί μία μόνο ετικέτα γραμμωτού κώδικα στο φιαλίδιο δείγματος, η αλληλουχία βημάτων για τη διαμόρφωση του αναγνωριστικού φιαλιδίου χρησιμοποιεί τον όρο «Αναγνωρ/κό δείγματος».

Εάν το εργαστήριο χρησιμοποιεί μία ετικέτα γραμμωτού κώδικα στο φιαλίδιο δείγματος για κυτταρολογία και μια ξεχωριστή ετικέτα γραμμωτού κώδικα στο φιαλίδιο δείγματος για εξέταση από τον σωλήνα, η αλληλουχία βημάτων για τη διαμόρφωση του αναγνωριστικού φιαλιδίου χρησιμοποιεί τον όρο «Αναγνωριστικό κυτταρολογίας» και «Μοριακό αναγνωριστικό». Ο επεξεργαστής προτρέπει τον χρήστη να διαμορφώσει το αναγνωριστικό φιαλιδίου για κάθε τύπο αναγνωριστικού φιαλιδίου που θα χρησιμοποιηθεί από τον επεξεργαστή.

1. Πατήστε **Επεξεργασία** στην ενότητα Διαμόρφωση αναγνωριστικού φιαλιδίου.

Επιλέξτε **Όχι** εάν ένα φιαλίδιο δεν έχει μόνο έναν γραμμωτό κώδικα για αναγνώριση κυτταρολογικής και μοριακής εξέτασης.

«Όχι» σημαίνει ότι ένα φιαλίδιο έχει έναν γραμμωτό κώδικα για αναγνώριση κυτταρολογικής εξέτασης και έναν ξεχωριστό γραμμωτό κώδικα για αναγνώριση μοριακής εξέτασης.

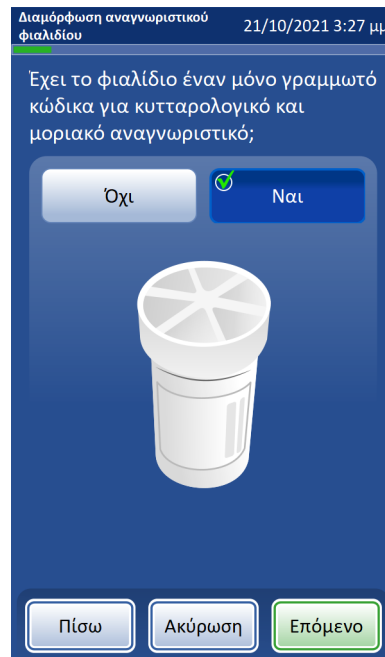

Επιλέξτε **Ναι** εάν ένα φιαλίδιο χρησιμοποιεί έναν γραμμωτό κώδικα τόσο για αναγνώριση κυτταρολογικής όσο και μοριακής εξέτασης.

Πατήστε **Επόμενο** για να συνεχίσετε.

Εικόνα 6-58 Διαμόρφωση αναγνωριστικού φιαλιδίου

2. Επιλέξτε **Όχι** ή **Ναι** στην ερώτηση, «Έχει το φιαλίδιο έναν μόνο γραμμωτό κώδικα για κυτταρολογικό και μοριακό αναγνωριστικό;» Πατήστε **Επόμενο**.

Εάν τα φιαλίδια που πρόκειται να υποβληθούν σε επεξεργασία στον επεξεργαστή ThinPrep Genesis φέρουν πάντα μόνο μία ετικέτα αναγνωριστικού γραμμωτού κώδικα, η οθόνη και οι αναφορές αναφέρονται στο αναγνωριστικό φιαλιδίου ως το «Αναγνωρ/κό δείγματος». Το επόμενο βήμα για τη διαμόρφωση του αναγνωριστικού φιαλιδίου είναι να εισαχθούν οι πληροφορίες σχετικά με τον(ους) τύπο(ους) γραμμωτού κώδικα που χρησιμοποιείται(ούνται) στο αναγνωριστικό δείγματος στο φιαλίδιο.

Εάν τα φιαλίδια που πρόκειται να υποβληθούν σε επεξεργασία στον επεξεργαστή ThinPrep Genesis φέρουν πάντα μία ετικέτα αναγνωριστικού γραμμωτού κώδικα για κυτταρολογία και μια ξεχωριστή ετικέτα αναγνωριστικού γραμμωτού κώδικα για μοριακή εξέταση, η οθόνη και οι αναφορές αναφέρονται στο αναγνωριστικό φιαλιδίου για κυτταρολογία ως το «Αναγνωριστικό κυτταρολογίας» και στο αναγνωριστικό φιαλιδίου για μοριακή εξέταση ως το «Μοριακό αναγνωριστικό». Το επόμενο βήμα για τη διαμόρφωση του αναγνωριστικού φιαλιδίου είναι να εισαχθούν οι πληροφορίες σχετικά με τον(ους) τύπο(ους) γραμμωτού κώδικα που χρησιμοποιείται(ούνται) στο αναγνωριστικό κυτταρολογίας στο φιαλίδιο, και στη συνέχεια να εισαχθούν οι πληροφορίες σχετικά με το αναγνωριστικό μοριακής εξέτασης στο φιαλίδιο.

3. Επιλέξτε τους τύπους γραμμωτού κώδικα που χρησιμοποιούνται στις ετικέτες φιαλιδίων στο εργαστήριό σας. Ανατρέξτε στην ενότητα «Επιλογή τύπων γραμμωτών κωδίκων αναγνωριστικού» στη σελίδα 6.40. Πατήστε **Επόμενο**.
4. Επιλέξτε ένα ή περισσότερα χαρακτηριστικά που είναι μοναδικό(ά) για το αναγνωριστικό φιαλιδίου. Ανατρέξτε στην ενότητα «Μοναδικά χαρακτηριστικά αναγνωριστικά φιαλιδίου» στη σελίδα 6.41. Πατήστε **Επόμενο**.
5. Ανασκοπήστε τη διαμόρφωση. Για να δοκιμάσετε τη διαμόρφωση, πατήστε το κουμπί **Διαμόρφωση δοκιμής**. Ανατρέξτε στην ενότητα «Ανασκόπηση και αποθήκευση διαμόρφωσης» στη σελίδα 6.52. Πατήστε **Αποθήκευση** για αποθήκευση της διαμόρφωσης αναγνωριστικού φιαλιδίου.

Εάν το εργαστήριό σας χρησιμοποιεί έναν γραμμωτό κώδικα για αναγνωριστικά κυτταρολογικής εξέτασης στα φιαλίδια και έναν ξεχωριστό γραμμωτό κώδικα για αναγνωριστικά μοριακής εξέτασης στα φιαλίδια, τα βήματα 3-5 παραπάνω επαναλαμβάνονται. Οι ρυθμίσεις για το αναγνωριστικό κυτταρολογικής εξέτασης διαμορφώνονται πρώτα και στη συνέχεια διαμορφώνονται οι ρυθμίσεις για το αναγνωριστικό μοριακής εξέτασης.

Διαμόρφωση του αναγνωριστικού αντικειμενοφόρου

Ο επεξεργαστής ThinPrep Genesis μπορεί να διαμορφωθεί για να ελέγχει ότι το αναγνωριστικό αντικειμενοφόρου βασίζεται στο αναγνωριστικό στο φιαλίδιο δείγματος. Η σχέση μεταξύ του αναγνωριστικού αντικειμενοφόρου και του αναγνωριστικού στο φιαλίδιο μπορεί να προσαρμοστεί στις πρακτικές που χρησιμοποιούνται στο εργαστήριό σας. Ένα τμήμα του αναγνωριστικού αντικειμενοφόρου πρέπει να προέρχεται από το αναγνωριστικό στο φιαλίδιο δείγματος, ενώ το αναγνωριστικό αντικειμενοφόρου μπορεί να είναι το ίδιο με το αναγνωριστικό στο φιαλίδιο δείγματος. Χρησιμοποιήστε το χαρακτηριστικό Διαμόρφωση αναγνωριστικού αντικειμενοφόρου πλάκας για να διαμορφώσετε και να αποθηκεύσετε τη διαμόρφωση αναγνωριστικού αντικειμενοφόρου στον επεξεργαστή.

1. Πατήστε **Επεξεργασία** (✎) στην ενότητα Διαμόρφωση αναγνωριστικού αντικειμενοφόρου πλάκας. Ανατρέξτε στην ενότητα Εικόνα 6-55.

Επιλέξτε **Όχι** εάν ο εκτυπωτής αντικειμενοφόρου στο σύστημα ThinPrep Genesis θα εκτυπώσει το αναγνωριστικό αντικειμενοφόρου.

Επιλέξτε **Όχι** εάν το αναγνωριστικό στην αντικειμενοφόρο δεν είναι το ίδιο με το αναγνωριστικό κυτταρολογίας στο φιαλίδιο δείγματος.

Επιλέξτε **Ναι** εάν το αναγνωριστικό αντικειμενοφόρου δεν εκτυπώνεται από τον εκτυπωτή αντικειμενοφόρου στο σύστημα ThinPrep Genesis.

Επιλέξτε **Ναι** εάν το αναγνωριστικό στην αντικειμενοφόρο είναι το ίδιο με το αναγνωριστικό κυτταρολογίας στο φιαλίδιο δείγματος. Η μορφή γραμμωτού κώδικα στο αναγνωριστικό αντικειμενοφόρου και στο αναγνωριστικό φιαλιδίου μπορεί να είναι διαφορετική και να εξακολουθεί να αντιπροσωπεύει το ίδιο αναγνωριστικό.

Πατήστε **Επόμενο** για να συνεχίσετε.

Εικόνα 6-59 Διαμόρφωση γραμμωτών κωδίκων - Διαμόρφωση αναγνωριστικού αντικειμενοφόρου

2. Επιλέξτε **Όχι** ή **Ναι** στις ερωτήσεις «Ο γραμμωτός κώδικας είναι ήδη τυπωμένος στην αντικειμενοφόρο πλάκα;» και «Είναι το αναγνωριστικό αντικειμενοφόρου πλάκας πανομοιότυπο με το αναγνωριστικό κυτταρολογίας στο φιαλίδιο;» Πατήστε **Επόμενο**.
3. Εάν ο γραμμωτός κώδικας είναι ήδη εκτυπωμένος στην αντικειμενοφόρο, το επόμενο βήμα είναι να εισαγάγετε τις πληροφορίες σχετικά με τη μορφή του αναγνωριστικού αντικειμενοφόρου. Ανατρέξτε στην ενότητα «Επιλογή τύπων γραμμωτών κωδίκων αναγνωριστικού» στη σελίδα 6.40. Πατήστε **Επόμενο**.
Εάν το αναγνωριστικό αντικειμενοφόρου είναι το ίδιο με το αναγνωριστικό κυτταρολογικής εξέτασης φιαλιδίου, το επόμενο βήμα είναι να ανασκοπηθεί η διαμόρφωση (βήμα 5).

Εάν ο γραμμωτός κώδικας δεν είναι ήδη εκτυπωμένος στην αντικειμενοφόρο, το σύστημα ThinPrep Genesis θα χρησιμοποιήσει τον τύπο αναγνωριστικού αντικειμενοφόρου από τις πληροφορίες σχεδιασμού που είναι αποθηκευμένες στον επεξεργαστή. Ανατρέξτε στην ενότητα «Ετικέτες πλάκας» στη σελίδα 6.27.

- Εάν το αναγνωριστικό αντικειμενοφόρου δεν είναι το ίδιο με το αναγνωριστικό κυτταρολογικής εξέτασης στο φιαλίδιο δείγματος, περιγράψτε πώς διαφέρουν το αναγνωριστικό αντικειμενοφόρου και το αναγνωριστικό φιαλιδίου.
Ανατρέξτε στην ενότητα «Εμφάνιση του αναγνωριστικού αντικειμενοφόρου ή του αναγνωριστικού σωλήνα» στη σελίδα 6.46 εάν ο γραμμωτός κώδικας δεν είναι ήδη εκτυπωμένος στην αντικειμενοφόρο. Ανατρέξτε στην ενότητα «Πώς το αναγνωριστικό φιαλιδίου αντιστοιχεί στο αναγνωριστικό αντικειμενοφόρου ή το αναγνωριστικό σωλήνα» στη σελίδα 6.50 εάν ο γραμμωτός κώδικας είναι ήδη εκτυπωμένος στην αντικειμενοφόρο.
Πατήστε **Επόμενο**.
- Ανασκοπήστε τη διαμόρφωση. Για να δοκιμάσετε τη διαμόρφωση, πατήστε το κουμπί **Διαμόρφωση δοκιμής**. Ανατρέξτε στην ενότητα «Ανασκόπηση και αποθήκευση διαμόρφωσης» στη σελίδα 6.52. Πατήστε **Αποθήκευση** για αποθήκευση της διαμόρφωσης αναγνωριστικού αντικειμενοφόρου.

Διαμόρφωση του αναγνωριστικού σωλήνα

Ο επεξεργαστής ThinPrep Genesis μπορεί να διαμορφωθεί για να ελέγχει ότι το αναγνωριστικό σωλήνα βασίζεται στο αναγνωριστικό στο φιαλίδιο δείγματος. Η σχέση μεταξύ του αναγνωριστικού σωλήνα και του αναγνωριστικού στο φιαλίδιο μπορεί να προσαρμοστεί στις πρακτικές που χρησιμοποιούνται στο εργαστήριό σας. Ένα τμήμα του αναγνωριστικού σωλήνα πρέπει να προέρχεται από το αναγνωριστικό στο φιαλίδιο δείγματος, ενώ το αναγνωριστικό σωλήνα μπορεί να είναι το ίδιο με το αναγνωριστικό στο φιαλίδιο δείγματος. Χρησιμοποιήστε το χαρακτηριστικό Διαμόρφωση αναγνωριστικού σωλήνα για να διαμορφώσετε και να αποθηκεύσετε τη διαμόρφωση αναγνωριστικού σωλήνα στον επεξεργαστή.

1. Πατήστε **Επεξεργασία** (✎) στην ενότητα Διαμόρφωση αναγνωριστικού σωλήνα. Ανατρέξτε στην ενότητα Εικόνα 6-55.

Επιλέξτε **Όχι** εάν ο εκτυπωτής σωλήνα στο σύστημα ThinPrep Genesis θα εκτυπώσει τον σωλήνα.

Επιλέξτε **Όχι** εάν το αναγνωριστικό στον σωλήνα δεν είναι το ίδιο με το αναγνωριστικό μοριακής εξέτασης στο φιαλίδιο δείγματος.

Διαμόρφωση αναγνωριστικού σωλήνα 18/11/2021 10:49 πμ

Ο γραμμωτός κώδικας είναι ήδη τυπωμένος στον σωλήνα;

Όχι Ναι

Είναι το αναγνωριστικό του σωλήνα πανομοιότυπο με το μοριακό αναγνωριστικό του φιαλιδίου;

Όχι Ναι

Πίσω Ακύρωση **Επόμενο**

Επιλέξτε **Ναι** εάν το αναγνωριστικό σωλήνα δεν εκτυπώνεται από τον εκτυπωτή σωλήνα στο σύστημα ThinPrep Genesis.

Επιλέξτε **Ναι** εάν το αναγνωριστικό στον σωλήνα είναι το ίδιο με το αναγνωριστικό μοριακής εξέτασης στο φιαλίδιο δείγματος. Η μορφή γραμμωτού κώδικα στο αναγνωριστικό σωλήνα και στο αναγνωριστικό φιαλιδίου μπορεί να είναι διαφορετική και να εξακολουθεί να αντιπροσωπεύει το ίδιο αναγνωριστικό.

Πατήστε **Επόμενο** για να συνεχίσετε.

Εικόνα 6-60 Διαμόρφωση γραμμωτών κωδίκων - Διαμόρφωση αναγνωριστικού σωλήνα

2. Επιλέξτε **Όχι** ή **Ναι** στις ερωτήσεις «Ο γραμμωτός κώδικας είναι ήδη τυπωμένος στον σωλήνα;» και «Είναι το αναγνωριστικό του σωλήνα πανομοιότυπο με το μοριακό αναγνωριστικό του φιαλιδίου;» Πατήστε **Επόμενο**.
3. Εάν ο γραμμωτός κώδικας είναι ήδη εκτυπωμένος στον σωλήνα, το επόμενο βήμα είναι να εισαγάγετε τις πληροφορίες σχετικά με τη μορφή του αναγνωριστικού σωλήνα. Ανατρέξτε στην ενότητα «Επιλογή τύπων γραμμωτών κωδίκων αναγνωριστικού» στη σελίδα 6.40. Πατήστε **Επόμενο**. Εάν ο γραμμωτός κώδικας δεν είναι ήδη εκτυπωμένος στον σωλήνα, το σύστημα ThinPrep Genesis θα χρησιμοποιήσει τον τύπο αναγνωριστικού σωλήνα από τις πληροφορίες σχεδιασμού που είναι αποθηκευμένες στον επεξεργαστή. Ανατρέξτε στην ενότητα «Ετικέτες σωλήνα» στη σελίδα 6.37.

- Εάν το αναγνωριστικό σωλήνα δεν είναι το ίδιο με το αναγνωριστικό μοριακής εξέτασης στο φιαλίδιο δείγματος, περιγράψτε πώς διαφέρουν το αναγνωριστικό σωλήνα και το αναγνωριστικό φιαλίδιου. Ανατρέξτε στην ενότητα «Εμφάνιση του αναγνωριστικού αντικειμενοφόρου ή του αναγνωριστικού σωλήνα» στη σελίδα 6.46.
Ανατρέξτε στην ενότητα «Εμφάνιση του αναγνωριστικού αντικειμενοφόρου ή του αναγνωριστικού σωλήνα» στη σελίδα 6.46 εάν ο γραμμωτός κώδικας δεν είναι ήδη εκτυπωμένος στον σωλήνα.
Ανατρέξτε στην ενότητα «Πώς το αναγνωριστικό φιαλίδιου αντιστοιχεί στο αναγνωριστικό αντικειμενοφόρο ή το αναγνωριστικό σωλήνα» στη σελίδα 6.50 εάν ο γραμμωτός κώδικας είναι ήδη εκτυπωμένος στον σωλήνα.
Πατήστε **Επόμενο**.
- Ανασκοπήστε τη διαμόρφωση. Για να δοκιμάσετε τη διαμόρφωση, πατήστε το κουμπί **Διαμόρφωση δοκιμής**. Ανατρέξτε στην ενότητα «Ανασκόπηση και αποθήκευση διαμόρφωσης» στη σελίδα 6.52. Πατήστε **Αποθήκευση** για αποθήκευση της διαμόρφωσης αναγνωριστικού σωλήνα.

Σχετικά

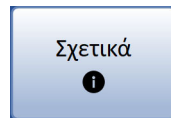

Εικόνα 6-61 Κουμπί Σχετικά

Πατήστε το κουμπί **Σχετικά** για να εμφανίσετε τον σειριακό αριθμό για τον επεξεργαστή ThinPrep™ Genesis™ καθώς και πληροφορίες έκδοσης λογισμικού. Οι πληροφορίες εμφανίζονται για αρκετά δευτερόλεπτα και στη συνέχεια επιστρέφει η οθόνη Ρυθμίσεις συστήματος.



Αναφορές



Το κουμπί **Αναφορές** βρίσκεται στο κύριο μενού.

Εικόνα 6-62 Κουμπί Αναφορές

Η διεπαφή Αναφορές παρουσιάζει πληροφορίες του συστήματος σε τρεις μορφές:

- **Αναφορές φιαλιδίου** - εμφανίζει την επιτυχία ή αποτυχία της επεξεργασίας δείγματος για κάθε φιαλίδιο που υποβάλλεται σε επεξεργασία.
- **Συμβάντα συστήματος** - ένα αρχείο καταγραφής όλων των σφαλμάτων συστήματος, εκτός από σφάλματα παρασκευής δειγμάτων που δεν επηρεάζουν τη λειτουργία του επεξεργαστή. Το αρχείο σφαλμάτων διατηρείται για τρία έτη· σφάλματα παλιότερα από τριών ετών εκκαθαρίζονται.
- **Λεπτομέρειες χρήσης** - υποδεικνύει τον αριθμό των φιαλιδίων που υποβλήθηκαν σε επεξεργασία με επιτυχία μέχρι τη δεδομένη στιγμή, για τα κυτταρολογικά δείγματα κατά τύπο ακολουθίας, και για τα δείγματα μοριακής εξέτασης.

Ο επεξεργαστής ThinPrep Genesis μπορεί να αποθηκεύσει κάθε είδος αναφοράς σε μια μονάδα USB σε μορφή xml.

Όνομα οργάνου - εάν έχει ρυθμιστεί

Σύνοψη χρήσης - απολογισμός των φιαλιδίων που υποβλήθηκαν σε επεξεργασία

Λεπτομέρειες χρήσης - ο αριθμός των φιαλιδίων που υποβλήθηκαν σε επεξεργασία

Χρησιμοποιήστε το κουμπί **Πίσω** για επιστροφή στο κύριο μενού.

Κουμπί **Αναφορές φιαλιδίου** για προβολή αναφορών φιαλιδίου

Κουμπί **Συμβάντα συστήματος**

Συγκέντρωση διαγνωστικών δημιουργεί ένα αρχείο zip των δεδομένων επεξεργαστή για αντιμετώπιση προβλημάτων.

Εικόνα 6-63 Οθόνη Αναφορές και αρχεία καταγραφής

Αναφορές φιαλιδίου

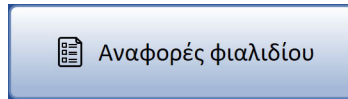

Εικόνα 6-64 Κουμπιά Αναφορές φιαλιδίου

Το σύστημα δημιουργεί μια μεμονωμένη αναφορά φιαλιδίου για κάθε φιαλίδιο που υποβάλλεται σε επεξεργασία στο σύστημα.

Η οθόνη θα εμφανίζει μια λίστα των αναφορών που δημιουργήθηκαν για τις τελευταίες οκτώ εβδομάδες, με την πιο πρόσφατη στο επάνω μέρος της λίστας. Κάθε μεμονωμένη αναφορά φέρει ως τίτλο μια σήμανση ημερομηνίας και ώρας, που δημιουργείται κατά τον χρόνο ολοκλήρωσης της επεξεργασίας. Κάνετε κύλιση προς τα επάνω και κάτω στη λίστα χρησιμοποιώντας τα κουμπιά άνω και κάτω τριγώνου. Βλ. Εικόνα 6-65.

Για να κάνετε αναζήτηση κατά αναγνωριστικό, αγγίξτε το πεδίο για να πληκτρολογήσετε το αναγνωριστικό.

Όνομα οργάνου

Για να κάνετε αναζήτηση κατά ημερομηνία, αγγίξτε το κουμπί **Αναζήτηση ανά ημερομηνία**.

Η λίστα δείχνει την ημερομηνία και την ώρα επεξεργασίας και το(α) αναγνωριστικό(ά) φιαλιδίου για το(α) στοιχείο(α) που υποβλήθηκαν σε επεξεργασία.

Με το χαρακτηριστικό αλυσίδας παρακολούθησης απενεργοποιημένο, δεν υπάρχουν αναγνωριστικά φιαλιδίου στην αναφορά.

Αγγίξτε μια αναφορά για να την προβάλετε.

Χρησιμοποιήστε το κουμπί **Πίσω** για επιστροφή στην οθόνη Αναφορές.

Χρησιμοποιήστε τα τρίγωνα για κύλιση στη λίστα συμβάντων συστήματος.

Αποθήκευση σε USB

Χρησιμοποιήστε το κουμπί **Επιστροφή στην κορυφή** για να επιστρέψετε στην κορυφή της λίστας συμβάντων συστήματος.

Παράδειγμα με ενεργοποιημένο το Αλυσίδα επιτήρησης

Παράδειγμα με απενεργοποιημένο το Αλυσίδα επιτήρησης

Εικόνα 6-65 Λίστα αναφορών φιαλιδίου

Αγγίξτε ένα πεδίο αναφοράς για να το επιλέξετε. Η αναφορά εμφανίζεται στο περιβάλλον χρήστη. Βλ. Εικόνα 6-66.



Υπάρχουν δύο τρόποι για να κάνετε αναζήτηση για μια συγκεκριμένη αναφορά φιαλιδίου.

Για αναζήτηση κατά αναγνωριστικό:

1. Αγγίξτε το κενό πεδίο «Αναζήτηση με βάση το αναγνωριστικό» για να εμφανιστεί το πληκτρολόγιο.
2. Εισαγάγετε το αναγνωριστικό δείγματος, αναγνωριστικό κυτταρολογίας ή το αναγνωριστικό μοριακής εξέτασης από το φιαλίδιο.
3. Πατήστε **Ολοκλήρωση** για να κλείσετε το πληκτρολόγιο και να ξεκινήσει η αναζήτηση.
4. Η αναφορά φιαλιδίου εμφανίζεται στη λίστα. Αγγίξτε την αναφορά στη λίστα για να την ανοίξετε. Εάν το αναγνωριστικό φιαλιδίου δεν βρεθεί, εμφανίζεται ένα πορτοκαλί μήνυμα «Δεν υπάρχουν αντιστοιχίσεις για» το αναγνωριστικό φιαλιδίου.

Για να κάνετε αναζήτηση κατά ημερομηνία επεξεργασίας του φιαλιδίου:

1. Αγγίξτε το κουμπί **Αναζήτηση ανά ημερομηνία**.
2. Χρησιμοποιήστε το άνω και κάτω τρίγωνο για να εισαγάγετε την αρχική και την τελική ημερομηνία για την αναζήτηση. Για να περιορίσετε την αναζήτηση στα φιαλίδια που υποβλήθηκαν σε επεξεργασία σε μία μεμονωμένη ημέρα, χρησιμοποιήστε την ίδια ημερομηνία για την αρχική και την τελική ημερομηνία. Πατήστε **Αναζήτηση**.
3. Όλα τα φιαλίδια που υποβλήθηκαν σε επεξεργασία στο συγκεκριμένο εύρος ημερομηνιών εμφανίζονται στη λίστα. Αγγίξτε την αναφορά στη λίστα για να την ανοίξετε. Εάν ένα ή περισσότερα φιαλίδια πληρούν τα κριτήρια αναζήτησης, ο αριθμός των αποτελεσμάτων αναζήτησης εμφανίζεται με πράσινο χρώμα. Εάν δεν υποβλήθηκαν σε επεξεργασία φιαλίδια στο εύρος ημερομηνιών που διερευνήθηκε, εμφανίζεται ένα πορτοκαλί μήνυμα «Δεν υπάρχουν αντιστοιχίσεις για» το εύρος ημερομηνιών.

Αγγίξτε μια καταχώρηση στη λίστα αναφοράς φιαλιδίων για να δείτε την αναφορά φιαλιδίων.

Ημερομηνία επεξεργασίας του φιαλιδίου
 Αναγνωριστικό χρήστη, εάν ο χρήστης ήταν συνδεδεμένος όταν εκτελέστηκε η επεξεργασία
 Η ενότητα Κυτταρολογία της αναφοράς εμφανίζει:

- το αναγνωριστικό δείγματος/κυτταρολογίας στο φιαλίδιο
- το αναγνωριστικό αντικειμενοφόρου
- Ακολουθία
- Κατάσταση

Η ενότητα Μοριακή εμφανίζει:

- το αναγνωριστικό δείγματος/μοριακής εξέτασης στο φιαλίδιο
- το αναγνωριστικό σωλήνα
- Κατάσταση

Πατήστε το κουμπί **Επιστροφή στη λίστα** για επιστροφή στη λίστα των αναφορών φιαλιδίου.

Ωρα έναρξης και λήξης επεξεργασίας φιαλιδίου.
 Κατάσταση δείγματος:
 Ολοκληρώθηκε = δημιουργήθηκε αντικειμενοφόρος ή αφαιρέθηκε μικροποσότητα
 Ολοκληρώθηκε = η επεξεργασία ολοκληρώθηκε αλλά ανιχνεύθηκε σφάλμα κατά τη διάρκεια της επεξεργασίας.
 Απέτυχε = ένα σφάλμα διέκοψε τη διαδικασία αφού αφαιρέθηκε το πύμα του φιαλιδίου.

Χρησιμοποιήστε το αριστερό και δεξί τρίγωνο για κύλιση στη λεπτομερή προβολή των συμβάντων συστήματος.

Εικόνα 6-66 Αναφορά φιαλιδίου, παράδειγμα

Κάθε αναφορά φιαλιδίου παραθέτει:

- Την ημερομηνία και ώρα επεξεργασίας του φιαλιδίου
- Το αναγνωριστικό χρήστη, εάν ο χρήστης ήταν συνδεδεμένος όταν εκτελέστηκε η επεξεργασία
- Το(α) αναγνωριστικό(ά) φιαλιδίου διαβάζονται από την ετικέτα του φιαλιδίου, εάν η αλυσίδα επιτήρησης ήταν ενεργοποιημένη κατά την εκτέλεση της διαδικασίας
- Το αναγνωριστικό της αντικειμενοφόρου διαβάζεται από την ετικέτα της αντικειμενοφόρου, εάν έγινε επεξεργασία μιας αντικειμενοφόρου και εάν η αλυσίδα επιτήρησης ήταν ενεργοποιημένη κατά την εκτέλεση της διαδικασίας
- Το αναγνωριστικό του σωλήνα διαβάζεται από την ετικέτα του σωλήνα, εάν έγινε αφαίρεση μικροποσότητας και εάν η αλυσίδα επιτήρησης ήταν ενεργοποιημένη κατά την εκτέλεση της διαδικασίας
- Οποιαδήποτε συμβάντα συστήματος που μπορεί να έχουν παρουσιαστεί, με τον κωδικό συμβάντος και περιγραφή
- Οποιαδήποτε συμβάντα φιαλιδίου που μπορεί να έχουν παρουσιαστεί, με τον κωδικό συμβάντος και περιγραφή
- Κατάσταση «Ολοκληρώθηκε» ή «Απέτυχε»

Για να κλείσετε μια αναφορά, πατήστε το κουμπί **Επιστροφή στη λίστα**.

Σημείωση: Το σύστημα θα διατηρήσει τις αναφορές φιαλιδίων για οκτώ εβδομάδες και στη συνέχεια τις εκκενώνει από τη βάση δεδομένων. Εάν το εργαστήριό σας απαιτεί μεγαλύτερη διάρκεια διατήρησης των αναφορών, προγραμματίστε την αποθήκευση των αναφορών σε USB. Βλ. «Λεπτομέρειες χρήσης» στη σελίδα 6.64.

Λεπτομέρειες χρήσης

Λεπτομέρειες
χρήσης

Εικόνα 6-67 Κουμπί Λεπτομέρειες χρήσης

Όνομα οργάνου — Όργανο: Genesis

Επιτυχία = Τα δείγματα μεταφέρθηκαν με επιτυχία από ένα φιαλίδιο σε μια αντικειμενοφόρο

Αποτυχία = Δείγματα όπου η επεξεργασία διακόπηκε αφού αφαιρέθηκε το πώμα του φιαλιδίου.

Επιτυχία = Μικροποσότητα αφαιρέθηκε με επιτυχία από ένα φιαλίδιο σε έναν σωλήνα

Αποθήκευση σε USB

Χρησιμοποιήστε το κουμπί **Πίσω** για επιστροφή στην οθόνη Αναφορές.

Κυτταρολογία:

	Επιτυχία <input checked="" type="checkbox"/>	Αποτυχία <input checked="" type="checkbox"/>	Σύνολο
Γυν	2739	161	2900
Μη-Γυν	1205	86	1291
UroCyte	0	0	0
Σύνολο	3944	247	4191

Συνολικός αριθμός δειγμάτων που εκτελέστηκαν όπου μια αντικειμενοφόρος ήταν στοιχείο προς επεξεργασία

Μοριακή:

	Επιτυχία <input checked="" type="checkbox"/>	Αποτυχία <input checked="" type="checkbox"/>	Σύνολο
Σύνολο	35	42	77

Συνολικός αριθμός δειγμάτων που εκτελέστηκαν όπου μια μικροποσότητα ήταν στοιχείο προς επεξεργασία

Όνομα οργάνου

Η ενότητα Κυτταρολογία της αναφοράς εμφανίζει:

- Τύπους ακολουθιών
- Συνολικό αριθμό φιαλιδίων που υποβλήθηκαν σε επεξεργασία για τη δημιουργία αντικειμενοφόρου.

Η ενότητα Μοριακή εμφανίζει τον συνολικό αριθμό φιαλιδίων που υποβλήθηκαν σε επεξεργασία για αφαίρεση μικροποσότητας.

Πίσω

Αποθήκευση σε USB

Εικόνα 6-68 Οθόνη Λεπτομέρειες χρήσης

Η αναφορά λεπτομερειών χρήσης διατηρεί έναν απολογισμό του αριθμού των φιαλιδίων που υποβλήθηκαν σε επεξεργασία μέχρι τη δεδομένη στιγμή στον επεξεργαστή ThinPrep Genesis.

Η αναφορά ιστορικού χρήσης προσδιορίζει:

- Την ημερομηνία και ώρα της αναφοράς
- Το όνομα οργάνου (εάν χρησιμοποιείται)
- Τον αριθμό των αντικειμενοφόρων που υποβλήθηκαν σε επεξεργασία με επιτυχία, στην ενότητα Κυτταρολογία της αναφοράς: Γυν (συμπεριλαμβάνει αντικειμενοφόρους Συστήματος απεικόνισης), Μη-Γυν και UroCyte.

Σημείωση: Ένα φιαλίδιο δείγματος που αποπωματίζεται προσανξάνει τον μετρητή «Σύνολο». Μια αντικειμενοφόρος που εναποτίθεται μέσα στο λουτρό σταθεροποιητικού προσανξάνει τον μετρητή «Επιτυχία».

- Τον αριθμό των μικροποσοτήτων που υποβλήθηκαν σε επεξεργασία με επιτυχία, στην ενότητα Μοριακή της αναφοράς.

Σημείωση: Ένα φιαλίδιο δείγματος που αποπωματίζεται προσανξάνει τον μετρητή «Σύνολο». Η ολοκλήρωση της αφαίρεσης μικροποσότητας προσανξάνει τον μετρητή «Επιτυχία».

Συμβάντα συστήματος

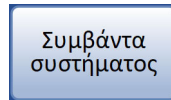

Εικόνα 6-69 Κουμπί Συμβάντα συστήματος

Η αναφορά Συμβάντα συστήματος εμφανίζει όλες τις καταστάσεις σφάλματος που παρουσιάστηκαν κατά τη διάρκεια της επεξεργασίας δειγμάτων, με το πιο πρόσφατο στην κορυφή της λίστας. Ένα συμβάν συστήματος είναι μια κατάσταση σφάλματος από την οποία ο επεξεργαστής δεν μπορεί να επανέλθει χωρίς παρέμβαση από τον χρήστη. Κάθε μεμονωμένη αναφορά φέρει ως τίτλο μια σήμανση ημερομηνίας και ώρας, που δημιουργείται κατά τον χρόνο εκδήλωσης του σφάλματος. Κάνετε κύλιση προς τα επάνω και κάτω στη λίστα χρησιμοποιώντας τα κουμπιά άνω και κάτω τριγώνου. Επιλέξτε μια αναφορά αγγίζοντάς την. Βλ. Εικόνα 6-70.

Όνομα οργάνου

Χρησιμοποιήστε το κουμπί **Επιστροφή στην κορυφή** για να επιστρέψετε στην κορυφή της λίστας συμβάντων συστήματος.

Λίστα συμβάντων συστήματος:

- Ημερομηνία/Ωρα
- Αναγνωριστικό συμβάντος
- Μέτρηση χρήσης (σύνολο όλων των δειγμάτων που έχουν εκτελεστεί μέχρι τη δεδομένη στιγμή)

Αγγίξτε μια καταχώρηση για να δείτε περισσότερες πληροφορίες σχετικά με ένα συγκεκριμένο συμβάν συστήματος.

Χρησιμοποιήστε τα τρίγωνα για κύλιση στη λίστα συμβάντων συστήματος.

Χρησιμοποιήστε το κουμπί **Πίσω** για επιστροφή στην οθόνη Αναφορές.

Αποθήκευση σε USB

Εικόνα 6-70 Οθόνη Συμβάντα συστήματος

Η λίστα συμβάντων συστήματος περιλαμβάνει τον κωδικό συμβάντος, την ημερομηνία και ώρα του σφάλματος και τη μέτρηση χρήσης - έναν απολογισμό όλων των δειγμάτων που έχουν υποβληθεί σε επεξεργασία στο όργανο μέχρι τον χρόνο του συμβάντος.

Επιλέξτε ένα συμβάν στη λίστα για να δείτε λεπτομέρειες. Ανατρέξτε στο Κεφάλαιο 9, «Αντιμετώπιση προβλημάτων» για περισσότερες πληροφορίες σχετικά με τα συμβάντα συστήματος.

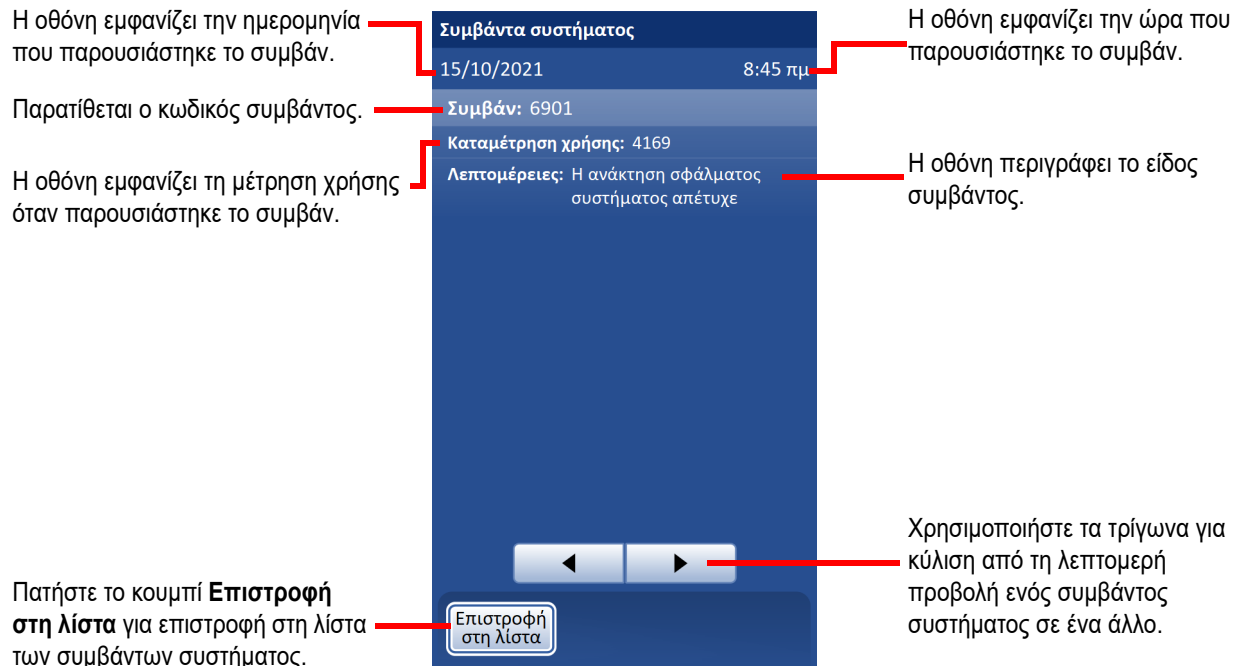

Εικόνα 6-71 Λεπτομέρειες συμβάντων συστήματος

Αποθήκευση αναφοράς σε συσκευή USB

Οι αναφορές μπορούν να αποθηκευτούν σε μια συσκευή USB (που ονομάζεται επίσης κλειδί USB, μονάδα μνήμης flash). Εισαγάγετε τη συσκευή USB σε οποιαδήποτε από τις θύρες USB.

Ανατρέξτε στην Εικόνα 1-6 και Εικόνα 2-1 για τις θέσεις της θύρας USB στην πρόσοψη και στην πίσω πλευρά του επεξεργαστή.

Το κουμπί **Αποθήκευση σε USB** βρίσκεται στη σελίδα Συμβάντα συστήματος.

Σημείωση: Το σύστημα δεν μπορεί να εγγράψει δεδομένα σε μια συσκευή USB με προστασία εγγραφής.

Όταν πατηθεί το κουμπί **Αποθήκευση σε USB**, οι αναφορές στον επεξεργαστή αποθηκεύονται αμέσως στη συσκευή USB ως τρία αρχεία XML: συμβάντα συστήματος, λεπτομέρειες χρήσης και αναφορές φιαλιδίων. Ένα μήνυμα επιβεβαίωσης εμφανίζεται στο περιβάλλον χρήστη. Βλ. Εικόνα 6-72.

Σημείωση: Εάν το σύστημα ανιχνεύσει ότι έχει εισαχθεί συσκευή USB σε περισσότερες από μία θύρα USB, ένα μήνυμα στο περιβάλλον χρήστη θα σας προτρέψει να επιλέξετε τη θύρα στην οποία θα σταλεί η αναφορά.

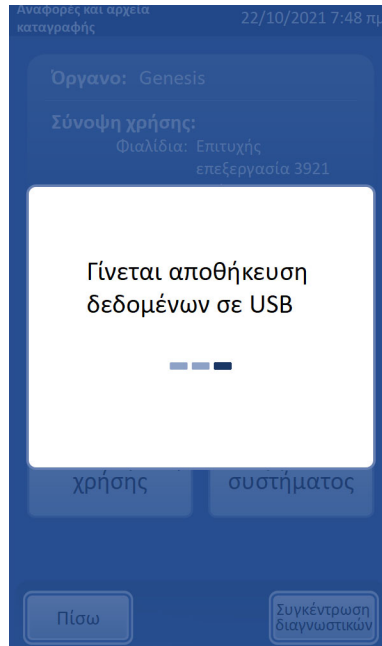

Εικόνα 6-72 Αποθήκευση δεδομένων σε USB

Το σύστημα δημιουργεί ένα φάκελο με τίτλο GenesisReports στη συσκευή USB. Κάθε αναφορά εγγράφεται εδώ. Οι αναφορές ονομάζονται αυτόματα σύμφωνα με τον κανόνα «Τύπος αναφοράς - Όνομα οργάνου - Ημερομηνία και ώρα. XML.» Αυτό παρουσιάζεται παρακάτω. Με κάθε τύπο αναφοράς, δημιουργείται επίσης ένα αρχείο φύλλου στυλ, έτσι ώστε όταν η αναφορά προβληθεί ή εκτυπωθεί από οποιαδήποτε άλλη πηγή, να δείχνει όπως η αναφορά που φαίνεται στο περιβάλλον χρήστη του επεξεργαστή ThinPrep Genesis.

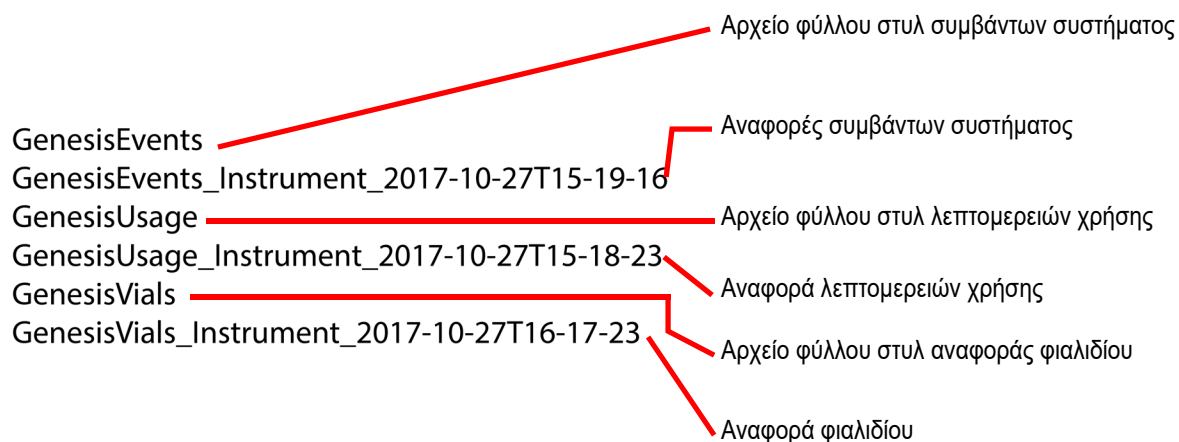

Εικόνα 6-73 Αποθηκευμένες αναφορές στο USB

Συγκέντρωση διαγνωστικών

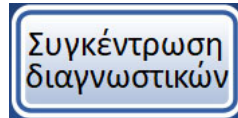

Εικόνα 6-74 Κουμπί Συγκέντρωση διαγνωστικών

Η συγκέντρωση διαγνωστικών είναι μια λειτουργία που προορίζεται για την αντιμετώπιση προβλημάτων του επεξεργαστή από την Τεχνική Υποστήριξη της Hologic. Συγκεντρώνει και δημιουργεί αρχείο zip του αρχείου καταγραφής ιστορικού σφαλμάτων και άλλων πληροφοριών λειτουργίας του επεξεργαστή. Δεν είναι προσβάσιμη στους χειριστές.

Τοποθετήστε μια συσκευή USB μέσα σε μία από τις θύρες USB και πατήστε το κουμπί **Συγκέντρωση διαγνωστικών**.

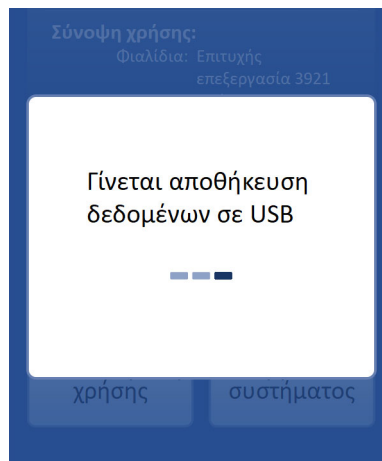

Εικόνα 6-75 Οθόνη Συγκέντρωση διαγνωστικών

Οι πληροφορίες λειτουργίας του επεξεργαστή θα συγκεντρώνονται σε έναν φάκελο στη συσκευή USB με τίτλο GenesisLogs. Θα υπάρχουν τρία αρχεία zip μέσα στον φάκελο. Αυτά μπορούν να σταλούν μέσω e-mail στην Τεχνική Υποστήριξη της Hologic.



ΠΕΡΙΒΑΛΛΟΝ ΧΡΗΣΤΗ

Αυτή η σελίδα είναι σκόπιμα κενή.

Κεφάλαιο Επτά

Οδηγίες λειτουργίας



ΕΙΣΑΓΩΓΗ

Ο επεξεργαστής ThinPrep™ Genesis™ μπορεί να χρησιμοποιηθεί για την επεξεργασία ενός δείγματος σε αντικειμενοφόρο μικροσκοπίου, για τη μεταφορά με πιπέτα μιας μικροποσότητας 1 ml του δείγματος σε σωλήνα και μπορεί να εκτελέσει και τις δύο διαδικασίες στο ίδιο δείγμα. Η κανονική λειτουργία του επεξεργαστή συνίσταται στην επιλογή του(ων) είδους(ών) για επεξεργασία, στη φόρτωση αναλωσίμων, στην εκκίνηση της επεξεργασίας, καθώς και στην εκφόρτωση του φιαλιδίου δείγματος και στο προϊόν της επεξεργασίας. Το προϊόν της επεξεργασίας είναι μια αντικειμενοφόρος, ένας σωλήνας με μια μικροποσότητα από το φιαλίδιο δείγματος, ή μια αντικειμενοφόρος και ένας σωλήνας με μια μικροποσότητα από το φιαλίδιο δείγματος. Η ενότητα αυτή παρέχει οδηγίες για τη λειτουργία του επεξεργαστή ThinPrep Genesis για καθεμία από τις διαφορετικές διαδικασίες.

Μια αναφορά φιαλιδίου δημιουργείται μετά την επεξεργασία κάθε φιαλιδίου. Η αναφορά υποδεικνύει την επιτυχία ή την αποτυχία της επεξεργασίας κάθε φιαλιδίου, καθώς και τυχόν σφάλματα που παρουσιάστηκαν. Η αναφορά μπορεί να προβληθεί στο περιβάλλον χρήστη ή η αναφορά μπορεί να αποθηκευτεί ως αρχείο xml σε μια συσκευή USB.

Η ενότητα αυτή παρέχει οδηγίες για τη λειτουργία του επεξεργαστή ThinPrep Genesis.

Η παρούσα ενότητα καλύπτει τα ακόλουθα θέματα:

ΕΝΟΤΗΤΑ Β: Προαιρετικές οδηγίες για συμπληρωματική εξέταση

ΕΝΟΤΗΤΑ Γ: Απαιτήσεις σε υλικά

ΕΝΟΤΗΤΑ Δ: Επισημάνση των φιαλιδίων δείγματος, των αντικειμενοφόρων και των σωλήνων

ΕΝΟΤΗΤΑ Ε: Άνοιγμα ή κλείσιμο της πόρτας

ΕΝΟΤΗΤΑ ΣΤ: Χρήση του εκτυπωτή σωλήνα

ΕΝΟΤΗΤΑ Ζ: Χρήση του εκτυπωτή αντικειμενοφόρων

ΕΝΟΤΗΤΑ Η: Φόρτωση του λουτρού σταθεροποιητικού

ΕΝΟΤΗΤΑ Θ: Φόρτωση των ρυγχών πιπέτας

ΕΝΟΤΗΤΑ Ι: Λίστα ελέγχου πριν τη λειτουργία

ΕΝΟΤΗΤΑ ΙΑ: Επιλογή της διαδικασίας και έναρξη της επεξεργασίας



ΕΝΟΤΗΤΑ IB: Επεξεργασία αντικειμενοφόρου στον επεξεργαστή ThinPrep Genesis

ΕΝΟΤΗΤΑ IΓ: Αφαίρεση μικροποσότητας από το δείγμα στον επεξεργαστή ThinPrep Genesis

ΕΝΟΤΗΤΑ ΙΔ: Αφαίρεση μικροποσότητας από το δείγμα και επεξεργασία αντικειμενοφόρου στον επεξεργαστή ThinPrep Genesis

ΕΝΟΤΗΤΑ ΙΕ: Ακύρωση επεξεργασίας δείγματος

ΕΝΟΤΗΤΑ B

ΠΡΟΑΙΡΕΤΙΚΕΣ ΟΔΗΓΙΕΣ ΓΙΑ ΣΥΜΠΛΗΡΩΜΑΤΙΚΗ ΕΞΕΤΑΣΗ

Σημείωση: Αυτές οι προαιρετικές οδηγίες για συμπληρωματική εξέταση περιγράφουν την αφαίρεση μικροποσότητας με χρήση των χαρακτηριστικών Μικροπ/τα ή Πλάκα + Μικροπ/τα στον επεξεργαστή ThinPrep Genesis. Για να χρησιμοποιήσετε τον επεξεργαστή ThinPrep Genesis για την αφαίρεση μικροποσότητας 1 ml από ένα φιαλίδιο δείγματος ThinPrep, ακολουθήστε τις οδηγίες στη συνέχεια αυτού του κεφαλαίου.

Η εξέταση συγκεκριμένων σεξουαλικά μεταδιδόμενων λοιμώξεων (STI), καθώς και η εξέταση για τον ιό των ανθρώπινων θηλωμάτων (Human Papilloma Virus, HPV) σε συνδυασμό με κυτταρολογικές εξετάσεις είναι δυνατόν να διενεργηθούν από το φιαλίδιο δείγματος ThinPrep. Ανατρέξτε στις οδηγίες που παρέχονται από τον κατασκευαστή της δοκιμασίας για πλήρεις οδηγίες για τη συλλογή, τη μεταφορά, την αποθήκευση, την παρασκευή και την επεξεργασία χρησιμοποιώντας το φιαλίδιο δείγματος ThinPrep.

Για να επιτευχθεί η σωστή αφαίρεση της επιθυμητής μικροποσότητας (υποπολλαπλάσιου) και η προετοιμασία του φιαλιδίου δείγματος του PreservCyt για το ThinPrep Pap test, το προσωπικό του εργαστηρίου πρέπει να ακολουθήσει τις συγκεκριμένες οδηγίες στην παρούσα ενότητα. Για να διασφαλιστεί η αποφυγή ανεπιθύμητης επίδρασης στο αποτέλεσμα του ThinPrep Pap test, πρέπει να τηρηθεί πιστά αυτή η καθοδήγηση.

Επειδή η κυτταρολογική εξέταση/εξέταση HPV και η εξέταση STI δίνουν απάντηση σε διαφορετικά κλινικά ερωτήματα, ενδέχεται η αφαίρεση μικροποσότητας να μην είναι κατάλληλη για όλες τις κλινικές καταστάσεις. Οι ιατροί και τα άτομα που έχουν την ευθύνη παραγγελίας των κλινικών εξετάσεων πρέπει να είναι εξοικειωμένα με τα ακόλουθα σημεία:

- Αν και δεν υπάρχουν ενδείξεις υποβάθμισης των κυτταρολογικών αποτελεσμάτων με την αφαίρεση μικροποσότητας έως και 4 ml, η πιθανότητα αυτή δεν μπορεί να αποκλειστεί. Όπως με κάθε βήμα υποδειγματοληψίας στην ανατομική παθολογία, ενδέχεται να υπάρχει πιθανότητα λανθασμένης κατανομής των διαγνωστικών κυττάρων αν τα τελευταία είναι πολύ σπάνια. Εάν τα αρνητικά αποτελέσματα ενός δείγματος δεν ταιριάζουν με την κλινική εικόνα, ενδέχεται να είναι απαραίτητο και νέο δείγμα.
- Η αφαίρεση μικροποσότητας από δείγματα χαμηλής κυτταροβρίθειας ενδέχεται να μην αφήσει επαρκή ποσότητα υλικού στο φιαλίδιο δείγματος του PreservCyt για την προετοιμασία μιας ικανοποιητικής αντικειμενοφόρου για το ThinPrep Pap test.

- Η αφαίρεση μικροποσότητας μπορεί να αφήσει ανεπαρκές υλικό στο φιαλίδιο δείγματος PreservCyt για την εκτέλεση συμπληρωματικών εξετάσεων.
- Αντί της αφαίρεσης μικροποσότητας, μπορείτε να εξετάσετε την περίπτωση παράλληλης συλλογής ξεχωριστών δειγμάτων για το ThinPrep Pap test και την εξέταση STI.
- Όταν αποφασίζετε υπέρ της ταυτόχρονης κυτταρολογικής και STI εξέτασης, οι πάροχοι της υπηρεσίας πρέπει να λαμβάνουν υπόψη τον κίνδυνο και το κλινικό ιστορικό (π.χ. επικρατές νόσημα, ηλικία ασθενούς, σεξουαλικό ιστορικό ή εγκυμοσύνη), όπως επίσης και την καταλληλότητα του δείγματος (π.χ. εκκρίματα ή αιμορραγία), τα οποία μπορεί να έχουν επίπτωση στην αξιοπιστία της διάγνωσης.

Οι οδηγίες για την αντιμετώπιση των σεξουαλικά μεταδιδόμενων νοσημάτων (Sexually Transmitted Diseases Treatment Guidelines 2015, Centers for Disease Control and Prevention, MMWR 2002: 51(No. RR-6)) παρέχουν κλινική καθοδήγηση για τη διαχείριση και θεραπεία των επιμέρους ασθενών, συμπεριλαμβανομένης και της χρήσης του τεστ Pap.

Χειροκίνητη αφαίρεση μικροποσότητας—μεταφορά μικροποσότητας με πιπέτα (έως 4 ml) από το φιαλίδιο δείγματος του PreservCyt πριν τη χρήση του επεξεργαστή ThinPrep Genesis

Σημείωση: Ανεξάρτητα από τον όγκο της μικροποσότητας (μέγιστος όγκος μικροποσότητας = 4 ml) μόνο μία μικροποσότητα μπορεί να αφαιρεθεί από το φιαλίδιο δείγματος PreservCyt πριν την επεξεργασία του φιαλιδίου στον επεξεργαστή ThinPrep Genesis.

Σημείωση: Για την αποφυγή μόλυνσης είτε του φιαλιδίου δειγμάτων του PreservCyt είτε της μικροποσότητας, πρέπει να ακολουθείται η σωστή εργαστηριακή πρακτική. Προτείνεται η χρήση γαντιών χωρίς πούδρα με ξεχωριστή συσκευασία για κάθε γάντι, η χρήση αναλώσιμων συσκευών για το πιπετάρισμα και ακροφύσια με φραγμό αερολύματος, τα οποία να έχουν το κατάλληλο μέγεθος για τον όγκο που πρόκειται να αναρροφήσετε και να διανείμετε. Δεν πρέπει να χρησιμοποιείτε ορολογικές πιπέτες. Για να ελαχιστοποιήσετε την πιθανότητα επιμόλυνσης, η αφαίρεση της μικροποσότητας πρέπει να πραγματοποιείται σε κατάλληλο χώρο έξω από το χώρο όπου επιτελείται η ενίσχυση.

1. Ακολουθήστε τις οδηγίες που παρέχονται από τον κατασκευαστή της άλλης δοκιμασίας για πλήρεις οδηγίες για τη συλλογή, τη μεταφορά, την αποθήκευση και την παρασκευή.
2. Χρησιμοποιώντας μια πιπέτα, αναρροφήστε από το φιαλίδιο μια μικροποσότητα έως 4 ml. Φροντίστε να μη μολύνετε τα γάντια με το διάλυμα. Εάν μολυνθούν τα γάντια, αντικαταστήστε τα με ένα καινούριο ζευγάρι, προτού προχωρήσετε στο επόμενο δείγμα.
3. Ανατρέξτε στις οδηγίες που παρέχονται από τον κατασκευαστή της άλλης δοκιμασίας για πλήρεις οδηγίες για την εκτέλεση της(ων) εξέτασης(ων) στη μικροποσότητα.
4. Η απόρριψη της συσκευής πιπεταρίσματος πρέπει να γίνεται σύμφωνα με τους τοπικούς, κρατικούς και ομοσπονδιακούς κανονισμούς.
5. Με μια καινούρια πιπέτα, αναρροφήστε από το δοχείο του διαλύματος PreservCyt μια ποσότητα διαλύματος που δεν έχει χρησιμοποιηθεί, ίση με εκείνη της μικροποσότητας που αφαιρέσατε από το φιαλίδιο στο βήμα 3.
6. Μεταφέρετε την ποσότητα του διαλύματος PreservCyt που δεν έχει χρησιμοποιηθεί στο φιαλίδιο από το οποίο αφαιρέσατε τη μικροποσότητα στο βήμα 3.

7

ΟΔΗΓΙΕΣ ΛΕΙΤΟΥΡΓΙΑΣ

7. Ασφαλίστε το πώμα του φιαλιδίου. (Πρέπει η γραμμή που υπάρχει στο πώμα να συναντήσει ή να υπερκαλύψει ελαφρώς τη γραμμή που υπάρχει πάνω στο φιαλίδιο.)
8. Η απόρριψη της πιπέτας πρέπει να γίνεται σύμφωνα με τους τοπικούς, κρατικούς και ομοσπονδιακούς κανονισμούς.
9. Ανατρέξτε στα υπόλοιπα βήματα σε αυτό το κεφάλαιο για την ολοκλήρωση του ThinPrep Pap test.



ΑΠΑΙΤΗΣΕΙΣ ΣΕ ΥΛΙΚΑ

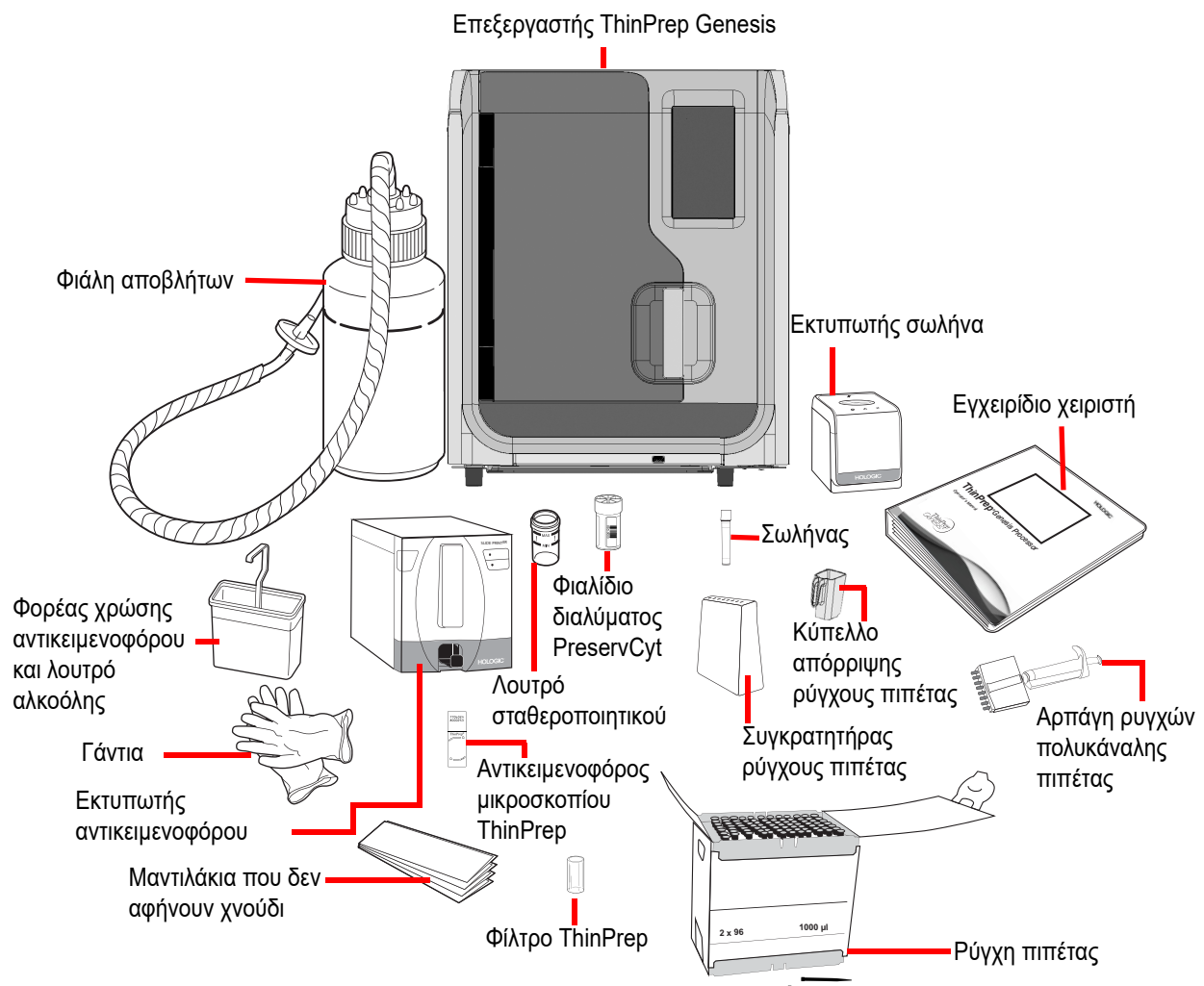

Εικόνα 7-1 Υλικά που απαιτούνται

Η οθόνη εμφάνισης στον επεξεργαστή ThinPrep Genesis καθοδηγεί τον χειριστή στα βήματα φόρτωσης. Οι οδηγίες διαφέρουν ανάλογα με τα είδη που επιλέχθηκαν προς επεξεργασία. Ο Πίνακας 7.1 δείχνει ποια υλικά απαιτούνται για κάθε διαδικασία στον επεξεργαστή ThinPrep Genesis.

Πίνακας 7.1 Απαιτούμενα υλικά για τις διαφορετικές διαδικασίες

Απαιτούμενο υλικό	Κυτταρολογική επεξεργασία	Μοριακή επεξεργασία	Κυτταρολογική και μοριακή επεξεργασία
Επεξεργαστής ThinPrep™ Genesis	✓	✓	✓
Φιαλίδιο διαλύματος ThinPrep™ PreservCyt	✓	✓	✓
Φίλτρο ThinPrep	✓		✓
Αντικειμενοφόρος μικροσκοπίου ThinPrep	✓		✓
Λουτρό σταθεροποιητικού	✓		✓
Εκτυπωτής αντικειμενοφόρων	✓ (προαιρετικό)		✓ (προαιρετικό)
Αρπάγη ρυγχών πιπέτας		✓	✓
Ρύγχη πιπέτας		✓	✓
Σωλήνας		✓	✓
Συγκρατητήρας ρύγχους πιπέτας		✓	✓
Κύπελλο απόρριψης ρύγχους πιπέτας		✓	✓
Εκτυπωτής σωλήνα		✓ (προαιρετικό)	✓ (προαιρετικό)
Εγχειρίδιο χειριστή επεξεργαστή ThinPrep Genesis	✓	✓	✓
Εργαστηριακά γάντια μίας χρήσης	✓	✓	✓
Μαντηλάκια που δεν αφήνουν χνούδι	✓	✓	✓
Λουτρό αλκοόλης με φορέα χρώσης αντικειμενοφόρου	✓		✓
Διάλυμα υποχλωριώδους νατρίου (διάλυμα 0,5%)		✓	✓



Το **φιαλίδιο διαλύματος ThinPrep™ PreservCyt** (φιαλίδιο) είναι ένα πλαστικό φιαλίδιο που περιέχει ένα διάλυμα συντήρησης με βάση τη μεθανόλη το οποίο διατηρεί τα κύτταρα από όλα τα σημεία του σώματος. Το διάλυμα PreservCyt χρησιμοποιείται για τη μεταφορά, τη φύλαξη και την επεξεργασία κυτταρικού δείγματος.

- Φυλάξτε το διάλυμα PreservCyt με γυναικολογικό δείγμα που προορίζεται για τεστ Pap ThinPrep σε θερμοκρασία μεταξύ 15 °C (59 °F) και 30 °C (86 °F) για έως και 6 εβδομάδες
- Φυλάσσετε το διάλυμα PreservCyt με μη γυναικολογικά δείγματα που προορίζονται για κυτταρολογία, σε θερμοκρασία μεταξύ 4 °C (39 °F) και 37 °C (98 °F) για έως και 3 εβδομάδες.

Ανατρέξτε στο Κεφάλαιο 3 για λεπτομερείς πληροφορίες σχετικά με το διάλυμα PreservCyt.

Το **φίλτρο ThinPrep** είναι ένας πλαστικός κύλινδρος μίας χρήσης που είναι ανοιχτός στο ένα άκρο και διαθέτει μεμβράνη διήθησης στερεωμένη στο άλλο άκρο. Η μεμβράνη διήθησης έχει μια επίπεδη, λεία, πορώδη επιφάνεια. Το μέγεθος των πόρων διαφέρει ανάλογα με την εφαρμογή της επεξεργασίας. Υπάρχουν τρεις τύποι φίλτρου για χρήση στον επεξεργαστή ThinPrep Genesis:

- Φίλτρα ThinPrep Pap test (διαφανή)
- Μη γυναικολογικά φίλτρα ThinPrep (μπλε)
- Φίλτρα ThinPrep UroCyt (κίτρινα)

Η **αντικειμενοφόρος μικροσκοπίου ThinPrep** είναι μια αντικειμενοφόρος μικροσκοπίου υψηλής ποιότητας, προκαθαρισμένου γυαλιού με καθορισμένη περιοχή διαλογής και μια μεγάλη περιοχή σήμανσης. Η αντικειμενοφόρος έχει σχεδιαστεί ειδικά για χρήση μαζί με τον επεξεργαστή ThinPrep Genesis. Ανάλογα με την εφαρμογή της επεξεργασίας, υπάρχουν τρεις τύποι αντικειμενοφόρων:

- Αντικειμενοφόροι μικροσκοπίου ThinPrep για χρήση με τους επεξεργαστές ThinPrep προορίζονται για την επεξεργασία γυναικολογικών ή μη γυναικολογικών δειγμάτων.
- Αντικειμενοφόροι μικροσκοπίου Συστήματος Απεικόνισης ThinPrep για γυναικολογικές αντικειμενοφόρους οι οποίες ακολούθως θα απεικονιστούν στο Σύστημα Απεικόνισης ThinPrep. (Φέρουν προτυπωμένα καθοδηγητικά σημεία που απαιτούνται για το Σύστημα Απεικόνισης.)
- Αντικειμενοφόροι μικροσκοπίου ThinPrep UroCyt για χρήση με την επεξεργασία δειγμάτων ούρων ThinPrep UroCyt. (Οι αντικειμενοφόροι φέρουν μια ειδικά καθορισμένη περιοχή κυτταρικής κηλίδας για την επεξεργασία δειγμάτων ούρων.)

Το **λουτρό μονιμοποιητικού** είναι ένα πλαστικό φιαλίδιο που ο χειριστής γεμίζει με πρότυπη αλκοόλη σταθεροποίησης για εργαστηριακή χρήση. Αφού ο επεξεργαστής ThinPrep μεταφέρει κύτταρα στην αντικειμενοφόρο, εναποθέτει αυτόματα την αντικειμενοφόρο μέσα στο λουτρό μονιμοποιητικού.

Ο **εκτυπωτής αναγνωριστικού αντικειμενοφόρου (προαιρετικός)** είναι ένας προσαρμοσμένος εκτυπωτής σχεδιασμένος για την εκτύπωση αναγνωριστικών αριθμών αντικειμενοφόρων στις αντικειμενοφόρους μικροσκοπίου ThinPrep. Ο εκτυπωτής αναγνωριστικού αντικειμενοφόρου έχει σχεδιαστεί ειδικά για χρήση μαζί με τον επεξεργαστή ThinPrep. Ανατρέξτε στις πληροφορίες που παρέχονται με τον εκτυπωτή αναγνωριστικού αντικειμενοφόρου για πρόσθετες οδηγίες.

Ο **σωλήνας** είναι ένας πλαστικός σωλήνας με διάμετρο 12,5 mm και ύψος με το πόμα περίπου 91 mm. Το καπάκι του σωλήνα που διαθέτει σπείρωμα έχει σχεδιαστεί ειδικά για χρήση με τον επεξεργαστή ThinPrep Genesis. Ανατρέξτε στις οδηγίες που παρέχονται από τον κατασκευαστή του σωλήνα για περισσότερες πληροφορίες.

Ο **εκτυπωτής σωλήνα (προαιρετικός)** είναι ένας προσαρμοσμένος εκτυπωτής σχεδιασμένος για την εκτύπωση ετικέτας αναγνωριστικού στον σωλήνα. Ο εκτυπωτής σωλήνα έχει σχεδιαστεί ειδικά για χρήση μαζί με τον επεξεργαστή ThinPrep Genesis.

Τα **ρύγχη πιπέτας** είναι αγωγίμα, αναλώσιμα πλαστικά ρύγχη πιπέτας με φίλτρο ανθεκτικό στα αερολύματα και ικανότητα αναρρόφησης 1 ml.

Το **κύπελλο απόρριψης ρυγχών πιπέτας** είναι ένα πλαστικό κύπελλο με λαβή στη μία πλευρά και μαγνήτη στο κάτω μέρος. Το κύπελλο απόρριψης ρυγχών πιπέτας έχει σχεδιαστεί ειδικά για χρήση με τον επεξεργαστή ThinPrep Genesis.

Τα **αναλώσιμα** που χρησιμοποιούνται στον επεξεργαστή ThinPrep Genesis είναι εκείνα που έχουν σχεδιαστεί και παρέχονται από την Hologic ειδικά για τον επεξεργαστή ThinPrep Genesis. Αυτά περιλαμβάνουν τα φιαλίδια διαλύματος PreservCyt, τα φίλτρα ThinPrep, τις αντικειμενοφόρους πλάκες μικροσκοπίου ThinPrep και σωλήνες για την μικροποσότητα. Τα εναλλακτικά μέσα συλλογής, τα φίλτρα και οι αντικειμενοφόροι πλάκες δεν έχουν επικυρωθεί από την Hologic. Ενδέχεται να διακυβευθεί η απόδοση του προϊόντος, εάν χρησιμοποιηθούν αναλώσιμα που δεν έχουν επικυρωθεί από την Hologic. Μετά τη χρήση, τα αναλώσιμα πρέπει να απορρίπτονται σύμφωνα με τους τοπικούς, κρατικούς και ομοσπονδιακούς κανονισμούς.

Το **Εγχειρίδιο Χειριστή του επεξεργαστή ThinPrep Genesis** περιέχει λεπτομερείς πληροφορίες σχετικά με τον επεξεργαστή ThinPrep Genesis, όπως τις αρχές λειτουργίας, οδηγίες λειτουργίας, προδιαγραφές και πληροφορίες συντήρησης. Το εγχειρίδιο περιέχει επίσης πληροφορίες για τα διαλύματα και τα υλικά που απαιτούνται για την προετοιμασία των αντικειμενοφόρων και για τη μεταφορά μικροποσότητας 1 ml με τον επεξεργαστή ThinPrep Genesis.

Η **αρπάγη ρυγχών πιπέτας** είναι μια αρπάγη πιπέτας χειρός 8 καναλιών, σχεδιασμένη για χειροκίνητη χρήση. Η αρπάγη ρυγχών πιπέτας χρησιμοποιείται με τον επεξεργαστή ThinPrep™ Genesis™ για τη μεταφορά ρυγχών πιπέτας χωρητικότητας 1ml από τη συσκευασία τους στον επεξεργαστή.

Συνιστώνται εργαστηριακά γάντια μίας χρήσης — γάντια χωρίς πούδρα.

Μαντηλάκια που δεν αφήνουν χνούδι.

Λουτρό αλκοόλης με φορέα χρώσης αντικειμενοφόρου και πρότυπη αλκοόλη σταθεροποίησης για εργαστηριακή χρήση απαιτούνται για την επεξεργασία ενός δείγματος επάνω σε μια αντικειμενοφόρο μικροσκοπίου.

Διάλυμα υπογλωριώδους νατρίου 0,5% απαιτείται για την προετοιμασία των επιφανειών εργασίας πριν από τη χρήση της λειτουργίας μικροποσότητας του οργάνου.



ΕΠΙΣΗΜΑΝΣΗ ΤΩΝ ΦΙΑΛΙΔΙΩΝ ΔΕΙΓΜΑΤΟΣ, ΤΩΝ ΑΝΤΙΚΕΙΜΕΝΟΦΟΡΩΝ ΚΑΙ ΤΩΝ ΣΩΛΗΝΩΝ

Όταν η ρύθμιση αλυσίδας παρακολούθησης είναι ενεργοποιημένη στον επεξεργαστή ThinPrep Genesis, το(α) αναγνωριστικό(ά) ετικέτας φιαλιδίου, το αναγνωριστικό ετικέτας σωλήνα και το αναγνωριστικό ετικέτας αντικειμενοφόρου εισάγονται στον επεξεργαστή ThinPrep Genesis, σαρώνοντας την ετικέτα ή μέσω χειροκίνητης εισαγωγής. Ο σαρωτής στον επεξεργαστή ThinPrep Genesis μπορεί να διαβάσει ορισμένες ετικέτες γραμμωτού κώδικα ή μορφής OCR. (Βλ. «Διαμόρφωση γραμμωτών κωδίκων» στη σελίδα 6.38 για τη ρύθμιση της μορφής που διαβάζει ο σαρωτής.)

Όταν η ρύθμιση αλυσίδας παρακολούθησης είναι ρυθμισμένη στο «Ανενεργό» στον επεξεργαστή ThinPrep™ Genesis™, είναι σημαντική η σωστή επικόλληση μιας ετικέτας φιαλιδίου, μιας ετικέτας αντικειμενοφόρου ή μιας ετικέτας σωλήνα, αλλά οι πληροφορίες στην ετικέτα δεν χρησιμοποιούνται από τον επεξεργαστή.

Μορφή γραμμωτού κώδικα ετικέτας φιαλιδίου

Η ετικέτα γραμμωτού κώδικα φιαλιδίων δειγμάτων πρέπει να πληροί τις προδιαγραφές ANSI X3.182 με ποιότητα βαθμού B ή ανώτερη. Η Hologic συνιστά συμβολισμό Code 128, 1-D για την ετικέτα γραμμωτού κώδικα στο φιαλίδιο δείγματος.

Ο επεξεργαστής ThinPrep Genesis υποστηρίζει τους ακόλουθους τύπους γραμμωτών κωδίκων 1-D στις ετικέτες φιαλιδίων: Code 39, Code 93, Code 128, Interleaved 2 of 5, Codabar και EAN/JAN-13.

Ο επεξεργαστής ThinPrep Genesis υποστηρίζει τους ακόλουθους τύπους γραμμωτών κωδίκων 2-D στις ετικέτες φιαλιδίων: DataMatrix και QR Code. Υπάρχουν δύο, 16-ψηφιοι συνδυασμοί αρίθμησης που ο επεξεργαστής ThinPrep™ Genesis™ δεν θα αναγνωρίσει ως αναγνωριστικό φιαλιδίου για γραμμωτούς κώδικες 2-D. Εάν το εργαστήριό σας χρησιμοποιεί τύπο γραμμωτού κώδικα 2-D DataMatrix και μορφή αναγνωριστικού φιαλιδίου 16 ψηφίων για αναγνωριστικά φιαλιδίων, μην χρησιμοποιείτε αναγνωριστικό φιαλιδίου με τη μορφή 10XXXXXX17XXXXXX, ούτε τη μορφή 01154200455XXXXXX.

Δεν μπορούν να χρησιμοποιηθούν μορφές ετικέτας φιαλιδίου OCR.

Ανατρέξτε στην ενότητα Πίνακας 6.1, «Περιορισμοί ετικέτας αντικειμενοφόρου με βάση τον συμβολισμό γραμμωτού κώδικα που χρησιμοποιείται,» στη σελίδα 6.31 για μια λεπτομερή περιγραφή των περιορισμών που τίθενται στο αναγνωριστικό ανάλογα με τη μορφή αναγνωριστικού αντικειμενοφόρου που χρησιμοποιείται. Ανατρέξτε στην ενότητα Πίνακας 6.2, «Περιορισμοί ετικέτας σωλήνα με βάση τον συμβολισμό γραμμωτού κώδικα που χρησιμοποιείται,» στη σελίδα 6.37 για μια λεπτομερή περιγραφή των περιορισμών που τίθενται στο αναγνωριστικό ανάλογα με τη μορφή αναγνωριστικού σωλήνα που χρησιμοποιείται.

Επικόλληση ετικετών φιαλιδίων

Τοποθετήστε την ετικέτα γραμμωτού κώδικα **κάθεται** στην ετικέτα του διαλύματος PreservCyt™, χρησιμοποιώντας την άκρη για ευθυγράμμιση, όπως φαίνεται στην Εικόνα 7-2. Μια στραβή ετικέτα, λοξή κατά 10 μοίρες ή περισσότερο από την κάθετο, μπορεί να μη σαρωθεί σωστά. Κατά την εφαρμογή, αποφύγετε την τοποθέτηση της ετικέτας γραμμωτού κώδικα επάνω στις πληροφορίες ασθενούς, επάνω σε πολλαπλές ετικέτες, ή επάνω στα χαρακτηριστικά ροπής του φιαλιδίου. Μην τοποθετείτε ετικέτες επάνω στο πώμα του φιαλιδίου ή στην κάτω επιφάνεια του φιαλιδίου. Αν οι ετικέτες κολληθούν λανθασμένα μπορεί να προκληθεί αποτυχία ανάγνωσης του γραμμωτού κώδικα ή αποτυχία του επεξεργαστή να αφαιρέσει το φιαλίδιο και να επανατοποθετήσει το πώμα του φιαλιδίου.

Η ακάλυπτη ταινία του φιαλιδίου δείγματος σας επιτρέπει να δείτε την εσφυρισμένη ζώνη η οποία υποδηλώνει τη μέγιστη/ελάχιστη αποδεκτή περιοχή πλήρωσης υγρού για το δείγμα που θα εκτελεστεί στον επεξεργαστή. Βεβαιωθείτε ότι η στάθμη υγρού βρίσκεται εντός αυτής της περιοχής.

Επιπλέον, ελέγξτε για να βεβαιωθείτε ότι δεν υπάρχει ξένο υλικό στο φιαλίδιο (όπως ένα κομμάτι της συσκευής συλλογής δείγματος ή άλλα μη βιολογικά υπολείμματα).

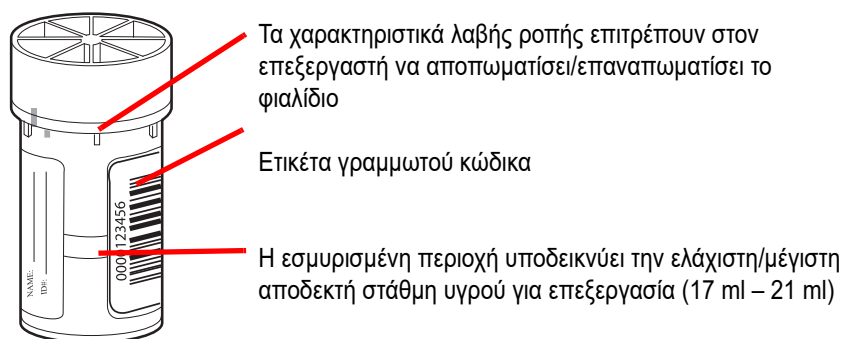

Εικόνα 7-2 Φιαλίδιο δείγματος διαλύματος PreservCyt

Εκτυπωτής αντικειμενοφόρων για το σύστημα ThinPrep Genesis

Το σύστημα ThinPrep Genesis περιλαμβάνει τον επεξεργαστή ThinPrep Genesis και τον προαιρετικό εκτυπωτή αντικειμενοφόρων. Αυτό το σύστημα μπορεί να διαμορφωθεί για την εκτύπωση μιας προσαρμοσμένης ετικέτας στην αντικειμενοφόρο, με βάση το αναγνωριστικό δείγματος ή το κυτταρολογικό αναγνωριστικό στην ετικέτα του φιαλιδίου. Η διαμόρφωση του συστήματος για εκτύπωση ετικέτας θα πρέπει να ολοκληρώνεται ως μέρος της αρχικής διαμόρφωσης του επεξεργαστή, πριν την επεξεργασία δειγμάτων. Βλ. «Ετικέτες πλάκας» στη σελίδα 6.27 και «Διαμόρφωση του αναγνωριστικού αντικειμενοφόρου» στη σελίδα 6.56, για περισσότερες πληροφορίες.

Εκτυπωτής σωλήνα για το σύστημα ThinPrep Genesis

Το σύστημα ThinPrep Genesis περιλαμβάνει τον επεξεργαστή ThinPrep Genesis και τον προαιρετικό εκτυπωτή σωλήνα. Αυτό το σύστημα μπορεί να διαμορφωθεί για την εκτύπωση μιας προσαρμοσμένης ετικέτας στον σωλήνα, με βάση το αναγνωριστικό δείγματος ή το μοριακό αναγνωριστικό στην ετικέτα του φιαλιδίου. Η διαμόρφωση του συστήματος για εκτύπωση ετικέτας θα πρέπει να ολοκληρώνεται ως μέρος της αρχικής διαμόρφωσης του επεξεργαστή, πριν την επεξεργασία δειγμάτων. Βλ. «Ετικέτες σωλήνα» στη σελίδα 6.37 και «Διαμόρφωση του αναγνωριστικού σωλήνα» στη σελίδα 6.58, για περισσότερες πληροφορίες.



Χειροκίνητα τοποθετημένες ετικέτες αντικειμενοφόρου και ετικέτες σωλήνα

Χωρίς τον εκτυπωτή αντικειμενοφόρων ή τον εκτυπωτή σωλήνα που διατίθενται από την Hologic, οι ετικέτες αντικειμενοφόρων και οι ετικέτες σωλήνα μπορούν να εκτυπωθούν και να τοποθετηθούν με το χέρι.

Οι ετικέτες αντικειμενοφόρων που τοποθετούνται στις αντικειμενοφόρους μικροσκοπίου πρέπει να είναι συμβατές με τις διαδικασίες χρώσης και κάλυψης με καλυπτρίδα και να είναι ανθεκτικές στο ξυλένιο. Κατά την επικόλληση των ετικετών, βεβαιωθείτε ότι τις τοποθετείτε ομαλά στην εσφυρισμένη περιοχή της αντικειμενοφόρου, χωρίς να προεξέχουν ή να έχουν φυσαλίδες. Οι ετικέτες πρέπει να κεντράρονται από πλευρά σε πλευρά. Τα αναγνωριστικά OCR ή γραμμωτού κώδικα πρέπει να βρίσκονται σε μια περιοχή που ο σαρωτής μπορεί να διαβάσει, όπως φαίνεται στην Εικόνα 7-5.

Απαιτήσεις ετικετών αντικειμενοφόρων

Όταν η ρύθμιση αλυσίδας επιτήρησης είναι ενεργοποιημένη στον επεξεργαστή ThinPrep Genesis, μια αντικειμενοφόρος πρέπει να φέρει ετικέτα με αναγνωριστικό καταχώρισης το οποίο σχετίζεται με το αναγνωριστικό δείγματος ή το κυτταρολογικό αναγνωριστικό στο φιαλίδιο. Ανατρέξτε στην ενότητα «Εμφάνιση του αναγνωριστικού αντικειμενοφόρου ή του αναγνωριστικού σωλήνα» στη σελίδα 6.46, για περισσότερες πληροφορίες.

Μορφή ετικετών γραμμωτού κώδικα αντικειμενοφόρων

Οι ετικέτες γραμμωτού κώδικα της αντικειμενοφόρου μπορεί να είναι 1 ή 2 διαστάσεων. Βλ. Πίνακας 6.1 στη σελίδα 6.31, για τους περιορισμούς. Οι ετικέτες αντικειμενοφόρων μπορούν να εκτυπωθούν και να εφαρμοστούν είτε απευθείας τυπωμένες είτε χαραγμένες πάνω στην αντικειμενοφόρο, αλλά βεβαιωθείτε ότι η αντίθεση είναι επαρκής για να μπορέσει ο σαρωτής να διαβάσει την ετικέτα.



Εικόνα 7-3 Παραδείγματα διάταξης γραμμωτών κωδίκων σε μια αντικειμενοφόρο ThinPrep

Μορφή ετικετών OCR αντικειμενοφόρων

Η μορφή ετικετών OCR πρέπει να είναι μήκους 14 χαρακτήρων (το οποίο δεσμεύει τους τελευταίους 3 χαρακτήρες ως χαρακτήρες ελέγχου). Βλ. Εικόνα 7-5.



Εικόνα 7-4 Παράδειγμα ετικετών OCR σε αντικειμενοφόρο ThinPrep

Απαιτούμενη μορφή ετικέτας αντικειμενοφόρου για χρήση με τον σταθμό απεικόνισης συστήματος απεικόνισης ThinPrep™

Για τις αντικειμενοφόρους ThinPrep Pap test που θα απεικονιστούν ακολούθως από τον σταθμό απεικόνισης του συστήματος απεικόνισης ThinPrep, οι ετικέτες αντικειμενοφόρων πρέπει να είναι σε μορφή OCR, 14 χαρακτήρων, 7 ψηφίων επάνω από 7 ψηφία, με τα τελευταία 3 ψηφία να είναι ένας αριθμός CRC. Η γραμματοσειρά πρέπει να είναι OCR-A 12 στιγμών. Μόνο αριθμοί, χωρίς αλφαριθμητικούς χαρακτήρες.

ThinPrep™

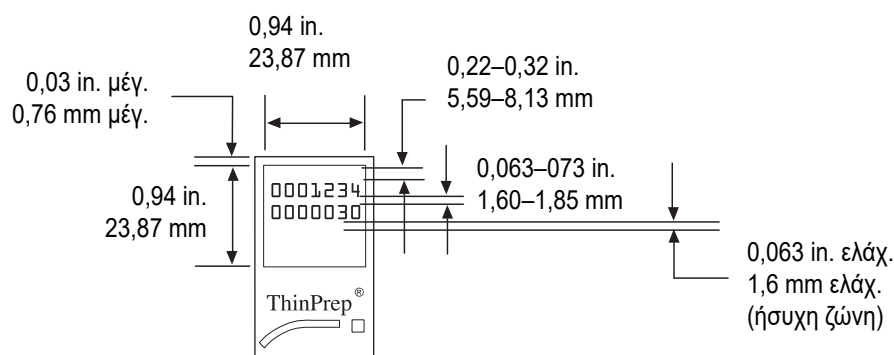

Εικόνα 7-5 Μορφές ετικετών OCR αντικειμενοφόρων

Απαιτήσεις ετικετών σωλήνων

Όταν η ρύθμιση αλυσίδας επιτήρησης είναι ενεργοποιημένη στον επεξεργαστή ThinPrep Genesis, ο σωλήνας πρέπει να φέρει ετικέτα με αναγνωριστικό καταχώρισης το οποίο σχετίζεται με το αναγνωριστικό δείγματος ή το μοριακό αναγνωριστικό στο φιαλίδιο. Η ετικέτα σωλήνα πρέπει να είναι ετικέτα με έναν από τους υποστηριζόμενους συμβολισμούς γραμμωτού κώδικα 1-D (Code 128, Interleaved 2 of 5, Code 39, Code 93, EAN/JAN 13 ή Codabar). Ανατρέξτε στην ενότητα «Εμφάνιση του αναγνωριστικού αντικειμενοφόρου ή του αναγνωριστικού σωλήνα» στη σελίδα 6.46, για περισσότερες πληροφορίες.

Το επάνω μέρος της ετικέτας στον σωλήνα πρέπει να είναι 56 – 73 mm από το κάτω μέρος του σωλήνα, ενώ το κάτω μέρος της ετικέτας στον σωλήνα πρέπει να είναι 10 – 40 mm από το κάτω μέρος του σωλήνα.

Εάν η μικροποσότητα στον σωλήνα θα χρησιμοποιηθεί για περαιτέρω εξέταση, συμβουλευτείτε τις οδηγίες που παρέχονται από τον κατασκευαστή της συγκεκριμένης δοκιμασίας για πρόσθετες πληροφορίες σχετικά με την ετικέτα σωλήνα.



ΕΝΟΤΗΤΑ
Ε

ΑΝΟΙΓΜΑ Ή ΚΛΕΙΣΙΜΟ ΤΗΣ ΠΟΡΤΑΣ

Για να ανοίξετε την πόρτα, κρατήστε τη λαβή και τραβήξτε την πόρτα για να ανοίξει.

Για να κλείσετε την πόρτα, κρατήστε τη λαβή και ωθήστε την πόρτα για να κλείσει.

Ο επεξεργαστής δεν λειτουργεί αν η πόρτα είναι ανοιχτή. Η πόρτα δεν πρέπει ποτέ να ανοίγεται όταν ο επεξεργαστής βρίσκεται σε λειτουργία. Αν η πόρτα ανοίξει μετά την έναρξη της επεξεργασίας, η ακολουθία ματαιώνεται και στην οθόνη εμφανίζεται ένα μήνυμα σφάλματος. Το σύστημα αναμένει μέχρι να κλείσει η πόρτα πριν ξαναρχίσει τη λειτουργία.

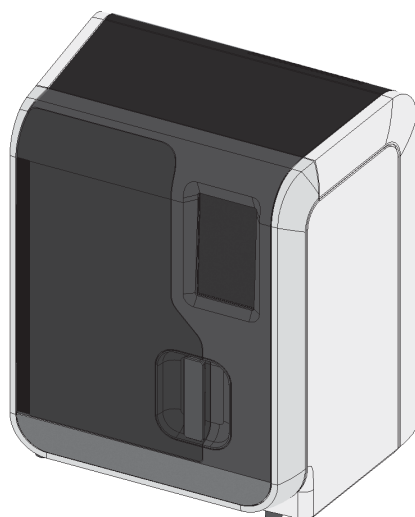

Πόρτα κλειστή

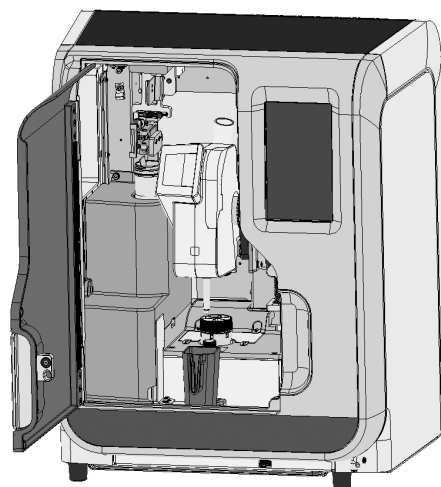

Πόρτα ανοιχτή

Εικόνα 7-6 Άνοιγμα και κλείσιμο της πόρτας

Προσοχή: Μην ανοίγετε την πόρτα κατά την επεξεργασία. Ανάλογα με το σημείο διακοπής μιας ακολουθίας, τα κύτταρα μπορεί να χαθούν ή να στεγνώσουν με τον αέρα κατά την επαναφορά.

Προσοχή: Μη φέρνετε την πόρτα ή την οθόνη αφής στον επεξεργαστή σε επαφή με ισχυρούς διαλύτες όπως ξυλένιο, διότι μπορούν να προκαλέσουν ζημιά στην επιφάνεια της πόρτας ή της οθόνης αφής.

ΧΡΗΣΗ ΤΟΥ ΕΚΤΥΠΩΤΗ ΣΩΛΗΝΑ

Ο εκτυπωτής σωλήνα είναι ένα προαιρετικό εξάρτημα του συστήματος ThinPrep Genesis και εγκαθίσταται από το προσωπικό επιτόπου τεχνικής υποστήριξης της Hologic.

- Ένας ζωηρός πράσινος φωτεινός δακτύλιος γύρω από την κοιλότητα του σωλήνα υποδεικνύει ότι ο εκτυπωτής σωλήνα είναι έτοιμος για χρήση, σε κατάσταση αδράνειας, συνδεδεμένος στην τροφοδοσία και συνδεδεμένος στον επεξεργαστή ThinPrep Genesis.
- Ένας αχνός πράσινος φωτεινός δακτύλιος γύρω από την κοιλότητα του σωλήνα υποδεικνύει ότι ο εκτυπωτής σωλήνα έχει ισχύ, αλλά ο εκτυπωτής σωλήνα δεν είναι σωστά συνδεδεμένος στον επεξεργαστή ThinPrep Genesis.
- Ένας γαλάζιος φωτεινός δακτύλιος γύρω από την κοιλότητα του σωλήνα υποδεικνύει ότι η φόρτωση και η εκτύπωση βρίσκονται σε εξέλιξη.
- Ένας κόκκινος φωτεινός δακτύλιος γύρω από την κοιλότητα του σωλήνα υποδεικνύει ότι έχει παρουσιαστεί σφάλμα με τον εκτυπωτή σωλήνα.

Πριν μπορέσει να χρησιμοποιηθεί ο εκτυπωτής σωλήνα για την εκτύπωση αναγνωριστικών στις ετικέτες σωλήνα, τα κριτήρια για την ετικέτα σωλήνα πρέπει να ρυθμιστούν στον επεξεργαστή ThinPrep Genesis. Ανατρέξτε στην ενότητα «Ετικέτες σωλήνα» στη σελίδα 6.37. Ο εκτυπωτής σωλήνα χρησιμοποιείται μόνο για διαδικασίες που περιλαμβάνουν την αφαίρεση μικροποσότητας όταν είναι ενεργοποιημένη η αλυσίδα παρακολούθησης στον επεξεργαστή ThinPrep Genesis.

1. Όταν εμφανιστεί το αντίστοιχο μήνυμα προτροπής στην οθόνη του επεξεργαστή ThinPrep Genesis, τοποθετήστε απαλά έναν αχρησιμοποίητο σωλήνα μεταφοράς δείγματος κατευθείαν μέσα στην κοιλότητα σωλήνα του εκτυπωτή σωλήνα. Ο σωλήνας έχει εδραστεί σωστά όταν το αλουμινένιο φύλλο στο επάνω μέρος του σωλήνα βρίσκεται στο ίδιο επίπεδο με την επάνω επιφάνεια του εκτυπωτή σωλήνα. Μην αγγίζετε το αλουμινένιο φύλλο στο επάνω μέρος του σωλήνα. Διασφαλίστε ότι τα γάντια δεν αγγίζουν το αλουμινένιο φύλλο στο επάνω μέρος. Ακολουθήστε όλες τις οδηγίες που παρέχονται από τον κατασκευαστή του σωλήνα για τον ασφαλή χειρισμό του σωλήνα.

Σημείωση: Εάν υπάρχει υποψία μόλυνσης των γαντιών με οποιοδήποτε υγρό, απορρίψτε τα γάντια και αντικαταστήστε τα με ένα νέο ζευγάρι προκειμένου να αποφύγετε τον κίνδυνο μόλυνσης της μικροποσότητας ή του φιαλιδίου.

Εάν υπάρχει υποψία μόλυνσης του πόματος, συμβουλευτείτε τις οδηγίες που παρέχονται από τον κατασκευαστή του σωλήνα.

2. Ο φωτεινός δακτύλιος γύρω από την κοιλότητα σωλήνα γίνεται μπλε μέχρι ο εκτυπωτής σωλήνα να ολοκληρώσει την εκτύπωση του αναγνωριστικού επάνω στον σωλήνα.
3. Ο φωτεινός δακτύλιος γύρω από την κοιλότητα σωλήνα επιστρέφει σε ζωηρό πράσινο όταν ολοκληρωθεί η εκτύπωση. Αφαιρέστε τον σωλήνα από τον εκτυπωτή σωλήνα.

7

ΟΔΗΓΙΕΣ ΛΕΙΤΟΥΡΓΙΑΣ

Εάν παρουσιαστεί σφάλμα, για παράδειγμα, εάν ο σωλήνας έχει ήδη εκτυπωθεί με αναγνωριστικό, ο φωτεινός δακτύλιος γύρω από την κοιλότητα σωλήνα γίνεται κόκκινος. Ακολουθήστε τις οδηγίες στην οθόνη αφής του επεξεργαστή ThinPrep Genesis για να επιλύσετε το σφάλμα.

Εισαγάγετε τον σωλήνα τελείως ευθεία μέσα στην κοιλότητα σωλήνα.

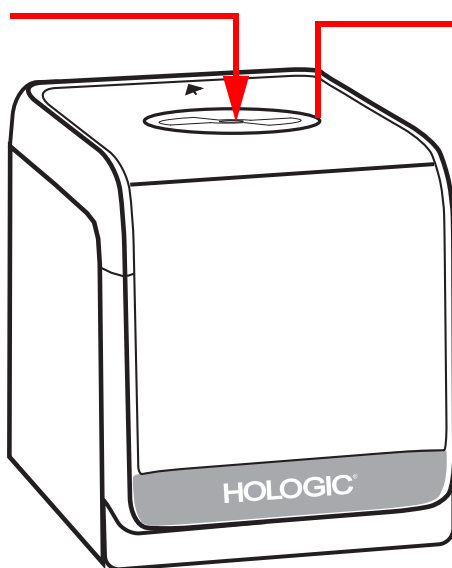

Το χρώμα του φωτεινού δακτυλίου γύρω από την κοιλότητα σωλήνα υποδεικνύει την κατάσταση του εκτυπωτή σωλήνα.

Εικόνα 7-7 Εκτυπωτής σωλήνα

Προσοχή: Μη χρησιμοποιείτε τον εκτυπωτή σωλήνα για να εκτυπώσετε οτιδήποτε άλλο εκτός από την ετικέτα θερμικής μεταφοράς στους σωλήνες μεταφοράς δείγματος.

**ΕΝΟΤΗΤΑ
Ζ**
ΧΡΗΣΗ ΤΟΥ ΕΚΤΥΠΩΤΗ ΑΝΤΙΚΕΙΜΕΝΟΦΟΡΩΝ

Ο εκτυπωτής αντικειμενοφόρων είναι ένα προαιρετικό εξάρτημα του συστήματος ThinPrep Genesis και εγκαθίσταται από το προσωπικό επιτόπιας τεχνικής υποστήριξης της Hologic.

- Μια μπλε λυχνία στο κουμπί λειτουργίας και στην κασέτα αντικειμενοφόρων υποδεικνύει ότι ο εκτυπωτής αντικειμενοφόρου:
 - είναι έτοιμος για χρήση, σε αδρανή κατάσταση,
 - έχει αντικειμενοφόρους μέσα στην κασέτα αντικειμενοφόρων,
 - έχει κατάλληλα εγκατεστημένη ταινία εκτυπωτή αντικειμενοφόρου,
 - είναι συνδεδεμένος στην ηλεκτρική τροφοδοσία και
 - είναι συνδεδεμένος στον επεξεργαστή ThinPrep Genesis.
- Μια μπλε λυχνία που αναβοσβήνει στην κασέτα αντικειμενοφόρων υποδεικνύει ότι οι αντικειμενοφόροι μέσα στην κασέτα έχουν εξαντληθεί, ή υπάρχει σφάλμα τροφοδότησης της αντικειμενοφόρου από την κασέτα αντικειμενοφόρων.
- Μια μπλε λυχνία στο κουμπί εξώθητρα αντικειμενοφόρου υποδεικνύει ότι υπάρχει τέτοιο σφάλμα που να απαιτείται η εξώθηση της αντικειμενοφόρου. Πατήστε το κουμπί εξώθησης αντικειμενοφόρου για να εξωθήσετε μια αντικειμενοφόρο.

Πριν μπορέσει να χρησιμοποιηθεί ο εκτυπωτής αντικειμενοφόρου για την εκτύπωση σε μια ετικέτα αντικειμενοφόρου, τα κριτήρια για την ετικέτα αντικειμενοφόρου πρέπει να ρυθμιστούν στον επεξεργαστή ThinPrep Genesis. Ανατρέξτε στην ενότητα «Ετικέτες πλάκας» στη σελίδα 6.27. Ο εκτυπωτής αντικειμενοφόρου χρησιμοποιείται μόνο για διαδικασίες που περιλαμβάνουν μια αντικειμενοφόρο όταν είναι ενεργοποιημένη η αλυσίδα παρακολούθησης στον επεξεργαστή ThinPrep Genesis.

ΠΡΟΕΙΔΟΠΟΙΗΣΗ: Γυαλί

Το όργανο χρησιμοποιεί αντικειμενοφόρους πλάκες μικροσκοπίου, οι οποίες έχουν αιχμηρές άκρες. Επιπλέον, οι αντικειμενοφόροι πλάκες μπορεί να έχουν σπάσει μέσα στη συσκευασία αποθήκευσής τους ή στο όργανο. Λάβετε τα μέτρα σας όταν χειρίζεστε γυάλινες αντικειμενοφόρους πλάκες και όταν καθαρίζετε το όργανο.

Φόρτωση αντικειμενοφόρων στην κασέτα αντικειμενοφόρων

1. Αφαιρέστε την κασέτα αντικειμενοφόρων από τον εκτυπωτή αντικειμενοφόρου κρατώντας την κασέτα, ωθώντας προς τα πάνω και στη συνέχεια τραβώντας προς τα έξω.
2. Γυρίστε την κασέτα αντικειμενοφόρων έτσι ώστε το καπάκι να κοιτάζει προς τα πάνω. Πατήστε την εσοχή κοντά στο καπάκι για να απασφαλίσετε το καπάκι. Ανοίξτε τη καπάκι.
3. Ανοίξτε μια συσκευασία αντικειμενοφόρων των 100 τεμαχίων. Προσανατολίστε τη συσκευασία των 100 αντικειμενοφόρων έτσι ώστε η περιοχή της ετικέτας της αντικειμενοφόρου να βρίσκεται στα δεξιά.

Σημειώσεις: Φορτώστε την κασέτα αντικειμενοφόρων με τον τύπο αντικειμενοφόρων που αντιστοιχεί στον τύπο δείγματος που υποβάλλεται σε επεξεργασία.

Η κασέτα αντικειμενοφόρων μπορεί να χωρέσει περίπου 100 αντικειμενοφόρους και για καλύτερα αποτελέσματα γεμίστε μεταξύ της μέσης και του ενός τρίτου.



ΟΔΗΓΙΕΣ ΛΕΙΤΟΥΡΓΙΑΣ

4. Μεταφέρετε και διαχωρίστε τις αντικειμενοφόρους.
 - A. Με τα χέρια μέσα σε γάντια, πιάστε προσεκτικά μερικές αντικειμενοφόρους από τη συσκευασία. Τοποθετήστε πιέζοντας τις αντικειμενοφόρους στην περιοχή της ετικέτας αντικειμενοφόρου. Χρησιμοποιήστε το άλλο σας χέρι για να κρατάτε το σύνολο των αντικειμενοφόρων. Μην αγγίζετε το τμήμα της κυτταρικής κηλίδας της αντικειμενοφόρου. Για να διαχωρίσετε τις αντικειμενοφόρους που μπορεί να έχουν στατικό ηλεκτρισμό, εξετάστε το ενδεχόμενο να απλώσετε τις αντικειμενοφόρους σαν βεντάλια.
 - B. Τοποθετήστε προσεκτικά τις αντικειμενοφόρους μέσα στην κασέτα αντικειμενοφόρων.
 - Το άκρο της ετικέτας της αντικειμενοφόρου ευθυγραμμίζεται με τα βέλη στο εσωτερικό της κασέτας αντικειμενοφόρων.
 - Τα βέλη στο εσωτερικό της κασέτας αντικειμενοφόρων δείχνουν από το κάτω μέρος, την πλευρά των αντικειμενοφόρων χωρίς ετικέτα, προς το επάνω μέρος, την πλευρά των αντικειμενοφόρων με ετικέτα.
 - Γεμίστε την κασέτα αντικειμενοφόρων μέχρι τη μέση έως και κατά το ένα τρίτο.
 - Γ. Επαληθεύστε τη θέση των αντικειμενοφόρων στην κασέτα αντικειμενοφόρων. Να φοράτε πάντα γάντια όταν χειρίζεστε τις αντικειμενοφόρους.
 - Εάν οποιαδήποτε αντικειμενοφόρος είναι τοποθετημένη στραβά μέσα στην κασέτα, με ένα χέρι μέσα σε γάντι, μετακινήστε τις αντικειμενοφόρους για να την ευθυγραμμίσετε μέσα στην κασέτα.
 - Σύρετε ελαφρά ένα δάχτυλο με γάντι πάνω από τις αντικειμενοφόρους της κασέτας για να διαχωρίσετε τις πλάκες που μπορεί να έχουν κολλήσει η μία στην άλλη. Οι πλάκες που είναι κολλημένες μεταξύ τους μπορούν να εμποδίσουν τον εκτυπωτή αντικειμενοφόρων να προωθήσει σωστά μια αντικειμενοφόρο από την κασέτα αντικειμενοφόρων.
5. Κλείστε το καπάκι της κασέτας αντικειμενοφόρων.

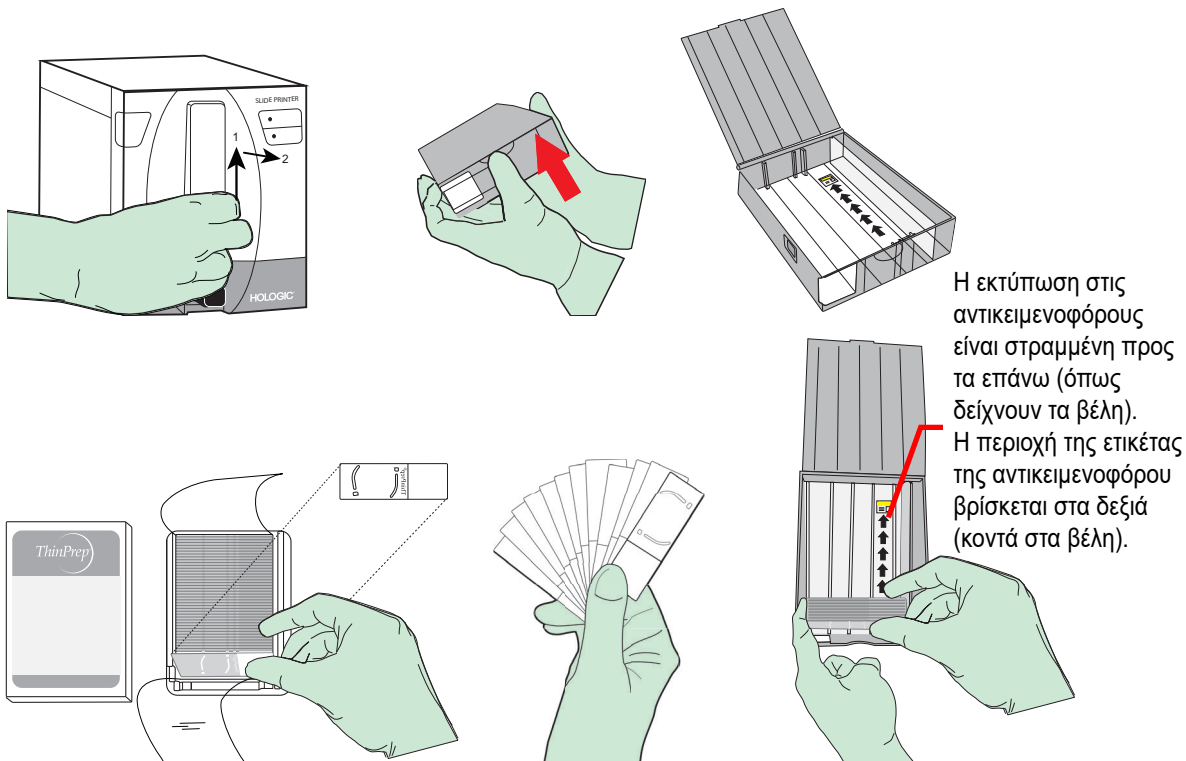

Εικόνα 7-8 Φόρτωση αντικειμενοφόρων μικροσκοπίου ThinPrep στον εκτυπωτή αντικειμενοφόρων

Φόρτωση της κασέτας αντικειμενοφόρων στον εκτυπωτή αντικειμενοφόρων

Με τις αντικειμενοφόρους φορτωμένες μέσα στην κασέτα αντικειμενοφόρων και με το καπάκι κλειστό στην κασέτα αντικειμενοφόρων, ωθήστε την κασέτα αντικειμενοφόρων μέσα στον εκτυπωτή αντικειμενοφόρων. Το άνοιγμα στο τοίχωμα της κασέτας αντικειμενοφόρων κοιτάζει το εσωτερικό του εκτυπωτή. Τα βέλη στο εσωτερικό της κασέτας αντικειμενοφόρων δείχνουν προς τα πάνω. Θα αισθανθείτε ένα κλικ όταν η κασέτα αντικειμενοφόρων εδραστεί σωστά. Η μπλε λυχνία φωτίζει την κασέτα αντικειμενοφόρων όταν η κασέτα αντικειμενοφόρων είναι εδρασμένη σωστά.

Εκτύπωση ετικέτας αντικειμενοφόρου

Όταν το σύστημα ThinPrep Genesis είναι διαμορφωμένο για να εκτυπώνει ετικέτες αντικειμενοφόρου με τον εκτυπωτή αντικειμενοφόρων, εκτυπώνεται αυτόματα μια αντικειμενοφόρος. Αφαιρέστε την εκτυπωμένη αντικειμενοφόρο από τον κάδο αντικειμενοφόρων του εκτυπωτή αντικειμενοφόρων και φορτώστε την στον επεξεργαστή ThinPrep Genesis όταν εμφανιστεί το αντίστοιχο μήνυμα προτροπής στην οθόνη αφής.



ΕΝΟΤΗΤΑ
Η

ΦΟΡΤΩΣΗ ΤΟΥ ΛΟΥΤΡΟΥ ΣΤΑΘΕΡΟΠΟΙΗΤΙΚΟΥ

1. Οι διαδικασίες στον επεξεργαστή ThinPrep Genesis που μεταφέρουν κύτταρα δειγμάτων σε μια αντικειμενοφόρο μικροσκοπίου ThinPrep απαιτούν λουτρό σταθεροποιητικού. Γεμίστε ένα λουτρό σταθεροποιητικού με πρότυπο αλκοολούχο σταθεροποιητικό για εργαστηριακή χρήση μέχρι η στάθμη του υγρού να βρίσκεται ανάμεσα στις ενδείξεις «MIN» και «MAX» στο φιαλίδιο.

Αν το πρωτόκολλο χρώσης απαιτεί εναλλακτικές μεθόδους σταθεροποίησης, αφήστε κενό το λουτρό μονιμοποιητικού ή γεμίστε το με το κατάλληλο διάλυμα μονιμοποιητικού.

Αλλάζετε το περιεχόμενο του λουτρού σταθεροποιητικού τουλάχιστον μετά από κάθε 100 αντικειμενοφόρους ή κάθε μέρα, όποιο από τα δύο συμβεί πρώτο.

2. Πριν την εκτέλεση μιας διαδικασίας που μεταφέρει κύτταρα δείγματος σε μια αντικειμενοφόρο μικροσκοπίου ThinPrep, τοποθετήστε το λουτρό σταθεροποιητικού μέσα στον συγκρατητήρα λουτρού σταθεροποιητικού. Ο πυθμένας του λουτρού ακουμπάει στη βάση του συγκρατητήρα. Ανατρέξτε στην ενότητα Εικόνα 7-9.

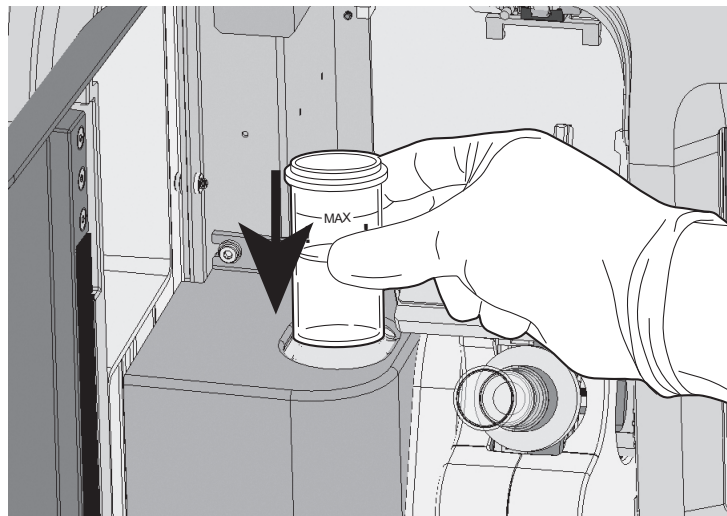

Εικόνα 7-9 Φόρτωση του λουτρού σταθεροποιητικού



ΦΟΡΤΩΣΗ ΤΩΝ ΡΥΓΧΩΝ ΠΙΠΕΤΑΣ

Οι διαδικασίες στον επεξεργαστή ThinPrep Genesis που μεταφέρουν με πιπέτα μια μικροποσότητα από το φιαλίδιο δείγματος απαιτούν ρύγχη πιπέτας. Ο συγκρατητήρας ρυγχών πιπέτας στον επεξεργαστή ThinPrep™ Genesis™ συγκρατεί έως οκτώ ρύγχη πιπέτας του 1 ml ταυτόχρονα. Κατά τη διάρκεια της επεξεργασίας, ο συγκρατητήρας πιπέτας στον επεξεργαστή ThinPrep™ Genesis™ φυλάσσεται κάτω από ένα κάλυμμα. Ο επεξεργαστής παρακολουθεί τον αριθμό των ρυγχών πιπέτας επί του οργάνου, και η οθόνη υποδεικνύει πότε εξαντλούνται τα ρύγχη πιπέτας από τον επεξεργαστή. Τα ρύγχη πιπέτας πρέπει να χρησιμοποιούνται μία φορά μόνο, δεν μπορούν να επαναχρησιμοποιηθούν.

Προσοχή: Μην αγγίζετε τα ρύγχη πιπέτας, ακόμα και φορώντας γάντια. Χρησιμοποιήστε την αρπάγη για να μεταφέρετε τα ρύγχη πιπέτας από τη συσκευασία τους στον συγκρατητήρα ρυγχών πιπέτας στον επεξεργαστή ThinPrep Genesis.

Προσοχή: Αποθηκεύστε τα ρύγχη πιπέτας με τρόπο που να διατηρούνται καθαρά, καλυμμένα και στη συσκευασία τους, ακολουθώντας τις οδηγίες αποθήκευσης και χειρισμού που παρέχονται από τον κατασκευαστή.

1. Για να φορτώσετε τα ρύγχη πιπέτας, από το κύριο μενού της οθόνης του επεξεργαστή ThinPrep Genesis, επιλέξτε **Επιλογές διαχείρισης**.
2. Στην συνέχεια, επιλέξτε **Συντήρηση συστήματος**. Από την οθόνη Συντήρηση συστήματος, επιλέξτε **Φορτώστε ρύγχη πιπέτας**.

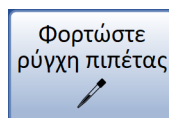

Εικόνα 7-10 Κουμπί Φορτώστε ρύγχη πιπέτας



Εικόνα 7-11 Φορτώστε τα ρύγχη πιπέτας στον συγκρατητήρα ρυγχών πιπέτας

7

ΟΔΗΓΙΕΣ ΛΕΙΤΟΥΡΓΙΑΣ

3. Κλείστε την πόρτα και πατήστε **Επόμενο** για να προετοιμαστείτε για την αφαίρεση του συγκρατητήρα ρυγχών πιπέτας. Ο επεξεργαστής σύρει τον συγκρατητήρα ρυγχών πιπέτας στο κέντρο του επεξεργαστή για αφαίρεση και φόρτωση.
4. Ανοίξτε την πόρτα.
5. Τραβήξτε τον συγκρατητήρα ρυγχών πιπέτας ευθεία προς τα πάνω και αφαιρέστε τον. Πατήστε **Επόμενο**.
6. Χρησιμοποιήστε την αρπάγη ρύγχους πιπέτας για να μεταφέρετε τα ρύγχη πιπέτας από τη συσκευασία τους στις σχισμές στον συγκρατητήρα ρυγχών πιπέτας. Πατήστε **Επόμενο**.
7. Τοποθετήστε τον συγκρατητήρα ρύγχους πιπέτας πίσω στο σύστημα.

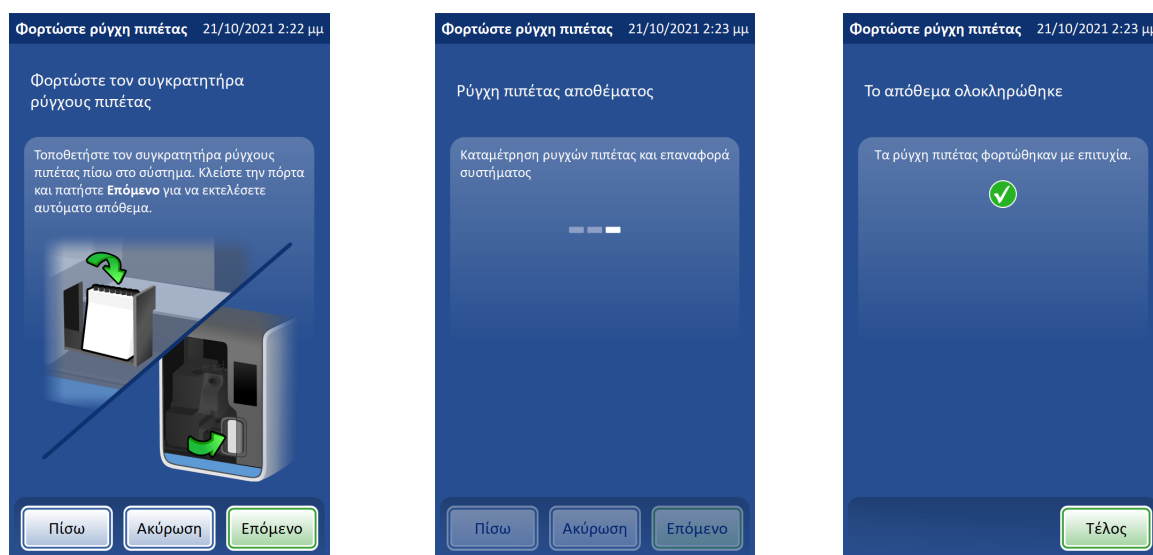

Εικόνα 7-12 Επιστροφή του φορτωμένου συγκρατητήρα ρυγχών πιπέτας

8. Κλείστε την πόρτα και πατήστε **Επόμενο**. Ο επεξεργαστής θα μετρήσει τις πιπέτες, θα κάνει επαναφορά του συστήματος και θα επιστρέψει τον συγκρατητήρα ρυγχών πιπέτας στην καλυμμένη περιοχή φύλαξής του. Θα εμφανιστεί ένα μήνυμα «Το απόθεμα ολοκληρώθηκε».
9. Πατήστε **Τέλος** για επιστροφή στο κύριο μενού.

ΕΝΟΤΗΤΑ
I

ΛΙΣΤΑ ΕΛΕΓΧΟΥ ΠΡΙΝ ΤΗ ΛΕΙΤΟΥΡΓΙΑ

Οι ακόλουθες συνθήκες πρέπει να ελέγχονται πριν από την προετοιμασία μιας αντικειμενοφόρου ή την αφαίρεση μιας μικροποσότητας στον επεξεργαστή ThinPrep Genesis.

- Φιάλη αποβλήτων — Βεβαιωθείτε πως η στάθμη υγρών της φιάλης αποβλήτων βρίσκεται κάτω από τη γραμμή πλήρωσης «MAX» της φιάλης. Ανατρέξτε στην ενότητα «Εκκένωση της φιάλης αποβλήτων» στη σελίδα 8.12, για οδηγίες εκκένωσης.
- Κύριο μενού — Επιβεβαιώστε ότι ο επεξεργαστής είναι ενεργοποιημένος και η οθόνη εμφανίζει το κύριο μενού. Ο επεξεργαστής είναι σε αδρανή κατάσταση όταν εμφανίζεται το κύριο μενού. Αν το κύριο μενού δεν εμφανίζεται, ακολουθήστε τις οδηγίες επί της οθόνης μέχρι να εμφανιστεί το κύριο μενού. Εάν το σύστημα είναι απενεργοποιημένο, ανατρέξτε στην ενότητα «Ενεργοποίηση του συστήματος ThinPrep Genesis» στη σελίδα 2.5, για ενεργοποίηση του συστήματος.
- Απαιτούμενα υλικά — Έχετε τα απαιτούμενα υλικά πρόχειρα και κατάλληλα επισημασμένα. Όταν η ρύθμιση αλυσίδας επισήμανσης είναι ενεργοποιημένη στον επεξεργαστή ThinPrep Genesis, υπάρχει ένα χρονικό διάστημα 5 δευτερολέπτων μεταξύ της σάρωσης των ετικετών και της φόρτωσης των αναλωσίμων.
- Εργαστηριακά γάντια μίας χρήσης — Φοράτε πάντα εργαστηριακά γάντια μίας χρήσης και άλλα ενδύματα ασφαλείας όταν χειρίζεστε τον επεξεργαστή ThinPrep.

Σημείωση: Μόλις το δείγμα προστεθεί σε ένα φιαλίδιο διαλύματος PreservCyt, τότε το φιαλίδιο αποκαλείται *φιαλίδιο δείγματος PreservCyt*.

ΕΝΟΤΗΤΑ
IA

ΕΠΙΛΟΓΗ ΤΗΣ ΔΙΑΔΙΚΑΣΙΑΣ ΚΑΙ ΕΝΑΡΞΗ ΤΗΣ ΕΠΕΞΕΡΓΑΣΙΑΣ

Ο επεξεργαστής ThinPrep Genesis προσφέρει τρεις διαδικασίες:

Πλάκα: Ο επεξεργαστής ThinPrep Genesis μεταφέρει κύτταρα από ένα δείγμα σε μια αντικειμενοφόρο μικροσκοπίου

Μικροπ/τα: Ο επεξεργαστής ThinPrep Genesis μεταφέρει με πιπέτα μια μικροποσότητα 1 ml του δείγματος σε έναν σωλήνα

Πλάκα + Μικροπ/τα: Ο επεξεργαστής ThinPrep Genesis εκτελεί τόσο την αφαίρεση μικροποσότητας όσο και την επεξεργασία αντικειμενοφόρου από το ίδιο δείγμα.



Επιλέξτε τα στοιχεία για επεξεργασία. Εδώ είναι επιλεγμένο το «Αντικειμενοφόρος πλάκα».

Όταν η διαδικασία περιλαμβάνει τη διενέργεια αντικειμενοφόρου, θα είναι διαθέσιμα τα κουμπιά «Τύπος δείγματος». Επιλέξτε τον τύπο δείγματος που θα χρησιμοποιηθεί για τη διενέργεια της αντικειμενοφόρου.

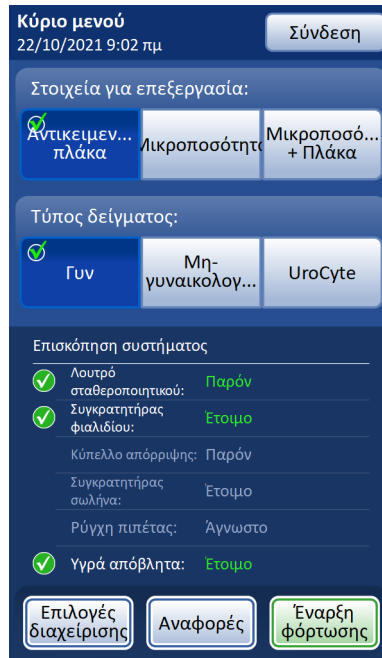

Η περιοχή «Επισκόπηση συστήματος» εμφανίζει ποια υλικά απαιτούνται. Σε αυτό το παράδειγμα είναι επιλεγμένο το «Αντικειμενοφόρος πλάκα».

Πατήστε το κουμπί «Έναρξη φόρτωσης» για να ξεκινήσετε τη φόρτωση των αναλωσίμων.

Εικόνα 7-13 Κύριο μενού: επιλέξτε τη διαδικασία και τον τύπο του δείγματος





1. Από το κύριο μενού, επιλέξτε τα στοιχεία για επεξεργασία: **Αντικειμενοφόρος πλάκα, Μικροποσότητα ή Μικροποσότητα + Πλάκα.**
2. Όταν η διαδικασία περιλαμβάνει τη διενέργεια αντικειμενοφόρου, θα είναι διαθέσιμα τα κουμπιά «Τύπος δείγματος». Επιλέξτε τον τύπο δείγματος που θα χρησιμοποιηθεί για τη διενέργεια της αντικειμενοφόρου.

Προσοχή: Για βέλτιστα αποτελέσματα παρασκευής αντικειμενοφόρων, χρησιμοποιείτε τον σωστό τύπο αντικειμενοφόρου, φίλτρου και φιαλιδίου για τον τύπο δείγματος που υποβάλλεται σε επεξεργασία.

Προσοχή: Ο επεξεργαστής ThinPrep™ Genesis™ διατηρεί αυτές τις επιλογές για χρήση σε επόμενα δείγματα. Για να αλλάξετε σε διαφορετική διαδικασία ή διαφορετικό τύπο δείγματος όταν δεν εμφανίζεται το κύριο μενού, επιστρέψτε στο κύριο μενού πατώντας το κουμπί Πίσω ή Ακύρωση πριν φορτώσετε τα αναλώσιμα.

Σημείωση: Όταν ο επεξεργαστής ThinPrep™ Genesis™ βρίσκεται σε κατάσταση αδράνειας, το όργανο θα σταματά περιοδικά για έλεγχο του συστήματος. Η παύση μπορεί να είναι τόσο συχνή όσο μία φορά κάθε είκοσι λεπτά και θα διαρκεί αρκετά δευτερόλεπτα.

Πίνακας 7.2 Διαμορφώσεις δείγματος/φίλτρου/αντικειμενοφόρου

	ThinPrep		ThinPrep + Σύστημα Απεικόνισης	UroCyt
Δείγμα PreservCyt	Γυναικολογικό	Μη γυναικολογικό	Γυναικολογικό	Ούρα για κυτταρολογική επεξεργασία ή για εξέταση με μοριακές δοκιμές που βασίζονται σε αντικειμενοφόρους, όπως η ανάλυση UroVysion
Φίλτρο	Διαφανές	Μπλε	Διαφανές	Κίτρινο
Αντικειμενοφόρος	Αψίδα κυτταρικής κηλίδας	Αψίδα κυτταρικής κηλίδας ή χωρίς αψίδα	Αψίδα κυτταρικής κηλίδας με καθοδηγητικά σημεία	Κύκλος κυτταρικής κηλίδας
				

Τα υλικά που απαιτούνται διαφέρουν με βάση το στοιχείο που υποβάλλεται σε επεξεργασία. Η περιοχή «Επισκόπηση συστήματος» στην οθόνη εμφανίζει ποια υλικά απαιτούνται για την εκτέλεση της επιλεγμένης διαδικασίας.



ΕΠΕΞΕΡΓΑΣΙΑ ΑΝΤΙΚΕΙΜΕΝΟΦΟΡΟΥ ΣΤΟΝ ΕΠΕΞΕΡΓΑΣΤΗ THINPREP™ GENESIS™

Φόρτωση του επεξεργαστή

Τα ακόλουθα αναλώσιμα πρέπει να φορτωθούν στον επεξεργαστή για τη διαδικασία «Αντικειμενοφόρος πλάκα», η οποία μεταφέρει κύτταρα σε μια αντικειμενοφόρο μικροσκοπίου:

- Φιαλίδιο δείγματος PreservCyt
- Φίλτρο ThinPrep
- Αντικειμενοφόρος μικροσκοπίου ThinPrep
- Λουτρό μονιμοποιητικού (Ανατρέξτε στην ενότητα «Φόρτωση του λουτρού σταθεροποιητικού» στη σελίδα 7.18 για λεπτομέρειες.)

1. Ανοίξτε την πόρτα του επεξεργαστή ThinPrep™ Genesis™.
2. Εισαγάγετε τον αναγνωριστικό αριθμό το φιαλίδιου:
Σαρώστε τον γραμμωτό κώδικα στην ετικέτα του φιαλιδίου. Κρατήστε το φιαλίδιο περίπου 7 έως 12 cm (3 έως 5 in.) από τον σαρωτή γραμμωτού κώδικα, με την ετικέτα γραμμωτού κώδικα παράλληλα στον σαρωτή. Βλ. Εικόνα 7-14.

Ή εισαγάγετε χειροκίνητα τον αναγνωριστικό αριθμό φιαλιδίου στην ετικέτα φιαλιδίου χρησιμοποιώντας το πληκτρολόγιο και πατήστε **Ολοκλήρωση**.

Σημείωση: Εάν η αλυσίδα επιτήρησης είναι απενεργοποιημένη στον επεξεργαστή, το αναγνωριστικό φιαλιδίου δεν χρησιμοποιείται από τον επεξεργαστή.

Ο επεξεργαστής θα εκτελέσει τη διαδικασία **Αντικειμενοφόρος πλάκα** για έναν τύπο γυναικολογικού (ΓΥΝ) δείγματος. Για έναν τύπο γυναικολογικού (Γυν) δείγματος, η επικεφαλίδα είναι μοβ.

UroCyte - Μόνο αντικειμενοφόρος πλάκα

Μη-Γυν - Μόνο αντικειμενοφόρος πλάκα

Γυν - Μόνο αντικειμενοφόρος πλάκα

Σαρώστε ή εισαγάγετε το αναγνωριστικό φιαλιδίου στη συνέχεια, τοποθετήστε το φιαλίδιο στον συγκρατητήρα

Αναγνωριστικό κυτταρολογίας:
Πατήστε για μη αυτόματη εισαγωγή

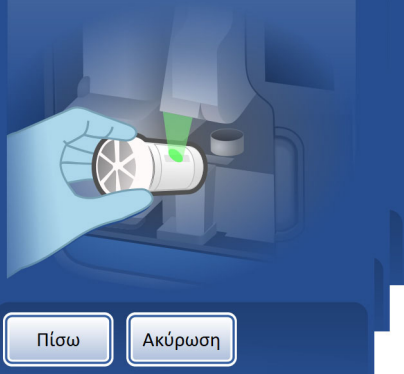

Για έναν τύπο δείγματος UroCyte, η επικεφαλίδα είναι κίτρινη.

Για έναν τύπο δείγματος Μη-Γυν, η επικεφαλίδα είναι πράσινη.

Κρατήστε το φιαλίδιο ακίνητο, με την πράσινη κουκκίδα από τον σαρωτή κοντά στην άκρη του γραμμωτού κώδικα, κοντά στο κάτω μέρος του φιαλιδίου.

Κρατήστε το φιαλίδιο δίπλα στο επάνω μέρος της περιοχής φύλαξης του ρύγχους πιπέτας.

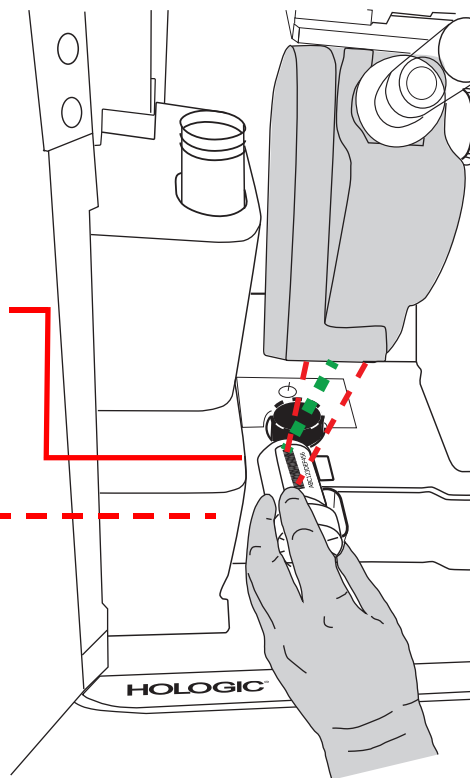

Εάν το εργαστήριό σας έχει διαμορφώσει τον επεξεργαστή ThinPrep Genesis για να χρησιμοποιεί ένα αναγνωριστικό στο φιαλίδιο για κυτταρολογική εξέταση και ένα ξεχωριστό αναγνωριστικό στο φιαλίδιο για μοριακή εξέταση, αυτό το πεδίο ονομάζεται «Αναγνωριστικό κυτταρολογίας». Εάν το εργαστήριό σας έχει διαμορφώσει τον επεξεργαστή ThinPrep Genesis για να χρησιμοποιεί ένα αναγνωριστικό στο φιαλίδιο, αυτό το πεδίο ονομάζεται «Αναγνωρ/κό δείγματος».

Εικόνα 7-14 Εισαγωγή του αναγνωριστικού αριθμού φιαλιδίου - φαίνεται ο σαρωτής γραμμωτού κώδικα

3. Τοποθετήστε απαλά το επισημασμένο, σφικτά πωματισμένο φιαλίδιο PreservCyt που περιέχει το δείγμα ασθενούς μέσα στο κύπελλο διασκορπιστή μέχρις ότου ο πυθμένας του φιαλιδίου ακουμπήσει στη βάση του κυπέλλου διασκορπιστή. Ανατρέξτε στην ενότητα Εικόνα 7-15.

Σημείωση: Εάν η αλυσίδα επιτήρησης είναι ενεργοποιημένη στον επεξεργαστή, το φιαλίδιο πρέπει να τοποθετηθεί στον συγκρατητήρα εντός πέντε δευτερολέπτων από την εισαγωγή του αναγνωριστικού αριθμού φιαλιδίου. Εάν η αντίστροφη μέτρηση πέντε δευτερολέπτων λήξει πριν τοποθετηθεί το φιαλίδιο στον συγκρατητήρα, ακολουθήστε τα μηνύματα προτροπής στην οθόνη για να σαρώσετε το αναγνωριστικό φιαλιδίου ξανά.

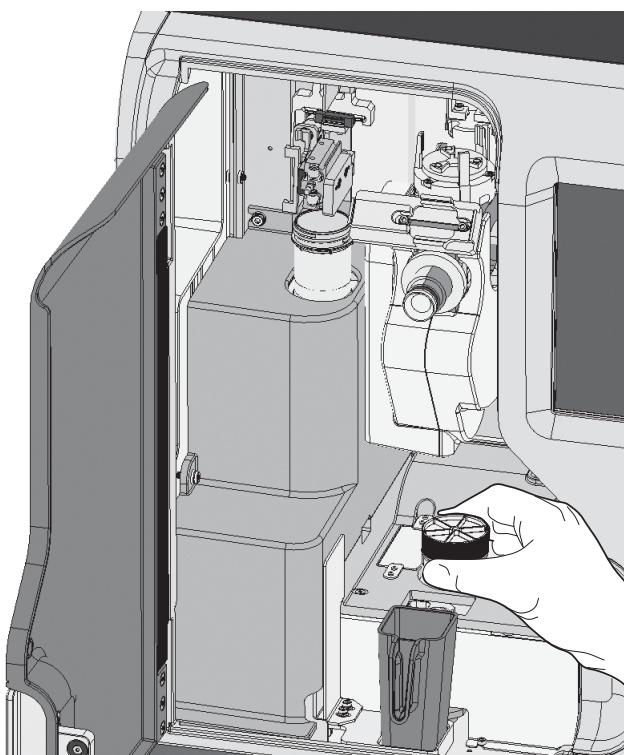

Εικόνα 7-15 Φόρτωση φιαλιδίου

Το φιαλίδιο θα παραμείνει χαλαρό στο κύπελλο διασκορπιστή μέχρι να ξεκινήσει η διαδικασία. Ο επεξεργαστής θα πιάσει αυτόματα και θα αποπωματίσει το φιαλίδιο κατά τη διάρκεια της επεξεργασίας.

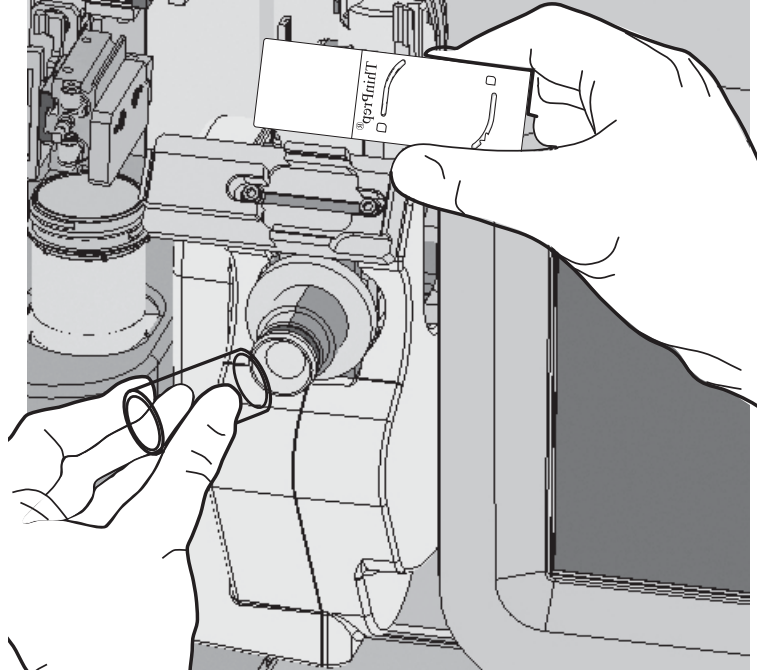
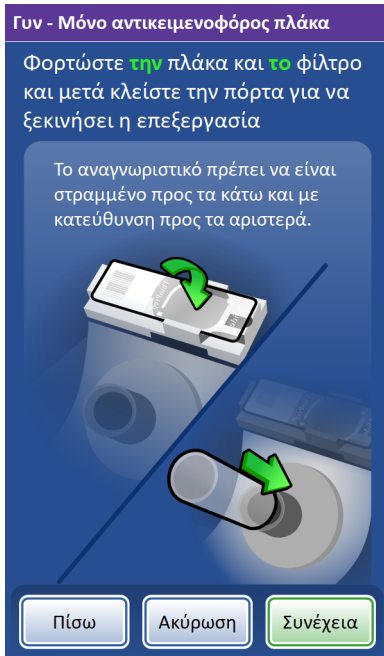

Εικόνα 7-16 Φόρτωση αντικειμενοφόρου και φίλτρου

4. Εάν το σύστημα περιλαμβάνει τον προαιρετικό εκτυπωτή αντικειμενοφόρων, ο εκτυπωτής αντικειμενοφόρων εκτυπώνει αυτόματα την αντικειμενοφόρο. Ανατρέξτε στην ενότητα «Ετικέτες πλάκας» στη σελίδα 6.27 και «Διαμόρφωση του αναγνωριστικού αντικειμενοφόρου» στη σελίδα 6.56 για πληροφορίες διαμόρφωσης.
5. Φορτώστε την επισημασμένη αντικειμενοφόρο μικροσκοπίου στη θήκη αντικειμενοφόρου. Είναι σημαντικό να φορτώσετε την αντικειμενοφόρο με τη σωστή κατεύθυνση έτσι ώστε η κυτταρική κηλίδα να καταλήξει στη σωστή θέση επάνω στην αντικειμενοφόρο. Προσανατολίστε την αντικειμενοφόρο έτσι ώστε το εσφυρισμένο άκρο της αντικειμενοφόρου να βρίσκεται στα αριστερά και να κοιτάζει προς τα κάτω. Βεβαιωθείτε ότι δεν αγγίζετε την αντικειμενοφόρο μέσα στην καθορισμένη περιοχή διαλογής. Τοποθετήστε την αντικειμενοφόρο έτσι ώστε η αντικειμενοφόρος να βρίσκεται επίπεδη μέσα στη θήκη αντικειμενοφόρου.

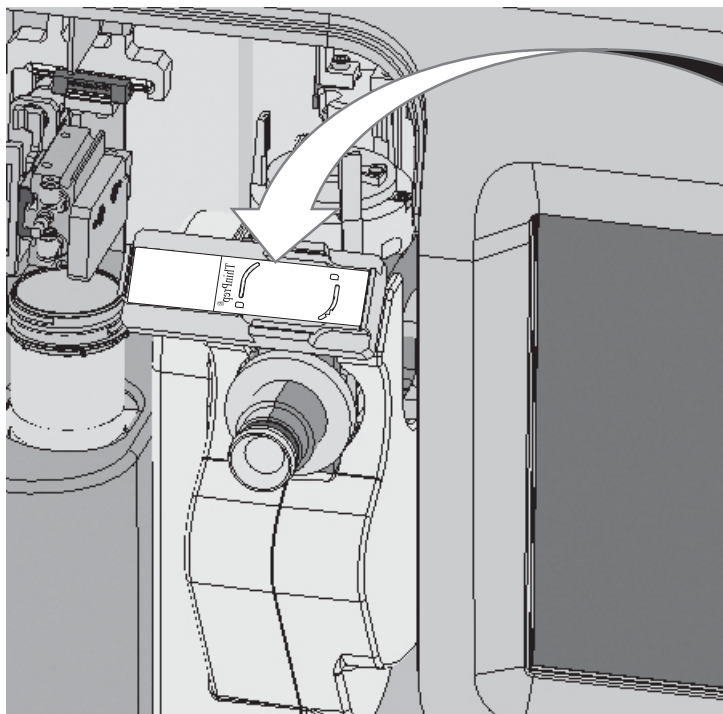

Φορτώστε την επισημασμένη αντικειμενοφόρο μέσα στη θήκη αντικειμενοφόρου με το άκρο με την ετικέτα στα αριστερά και με την ετικέτα να κοιτάζει προς τα κάτω.

Εικόνα 7-17 Φόρτωση της αντικειμενοφόρου με το άκρο με την ετικέτα στα αριστερά και με κατεύθυνση προς τα κάτω

6. Αφαιρέστε το νέο φίλτρο ThinPrep από τον δίσκο φύλαξης πιάνοντας τις πλευρές του κυλίνδρου.
7. Ωθήστε το ανοικτό άκρο του φίλτρου επάνω στο πόμα φίλτρου.

Προσοχή: Ποτέ μην αγγίζετε τη μεμβράνη φίλτρου του φίλτρου ThinPrep.

Προσοχή: Για βέλτιστα αποτελέσματα παρασκευής αντικειμενοφόρων, χρησιμοποιείτε τον σωστό τύπο αντικειμενοφόρου και τύπο φίλτρου για τον τύπο δείγματος που υποβάλλεται σε επεξεργασία.

8. Κλείστε την πόρτα.
9. Πατήστε το κουμπί **Συνέχεια**.



Σημείωση: Εάν είναι ενεργοποιημένο το «Αυτομ. εκκίν. με κλείσιμο πόρτας», η διαδικασία ξεκινά όταν κλείνει η πόρτα και το κουμπί **Συνέχεια** δεν είναι διαθέσιμο.



Επεξεργασία: Αντικειμενοφόρος πλάκα

Αυτή η ενότητα περιγράφει την ακολουθία συμβάντων στη διαδικασία «Αντικειμενοφόρος πλάκα» στον επεξεργαστή ThinPrep Genesis.

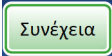
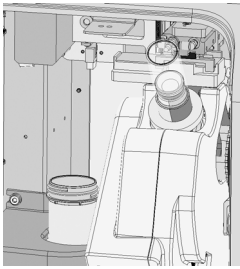
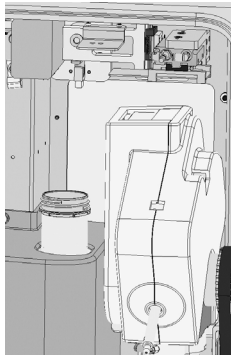
Πίνακας 7.3 Ακολουθία συμβάντων στην επεξεργασία αντικειμενοφόρου

	Πάτημα του κουμπιού Συνέχεια .
	Περισυλλογή της αντικειμενοφόρου από τη θήκη αντικειμενοφόρου. Περιστροφή της αντικειμενοφόρου σε οριζόντια θέση και τοποθέτηση στον σταθμό μεταφοράς κυττάρων Περιστροφή του φίλτρου για να ελέγξετε ότι το φίλτρο έχει τοποθετηθεί σωστά στο βύσμα του φίλτρου.
	Σάρωση του αναγνωριστικού της αντικειμενοφόρου. Έλεγχος του αναγνωριστικού της αντικειμενοφόρου. Σημείωση: Αυτό το βήμα δεν πραγματοποιείται εάν η αλυσίδα επιτήρησης είναι απενεργοποιημένη στις ρυθμίσεις επεξεργαστή.
	Μετακίνηση της αντικειμενοφόρου στο πλάι. (Η αντικειμενοφόρος είναι τώρα κατακόρυφη.)

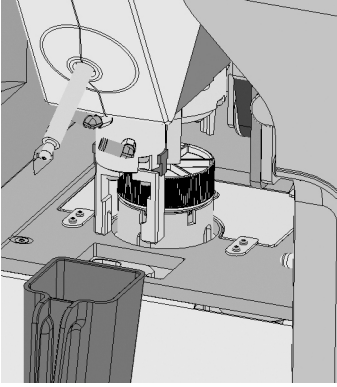
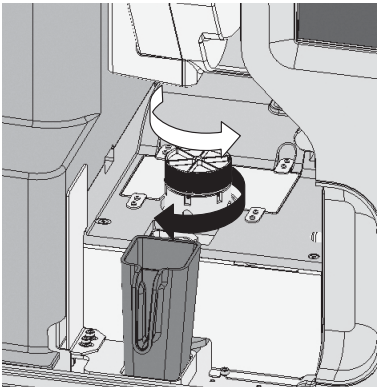
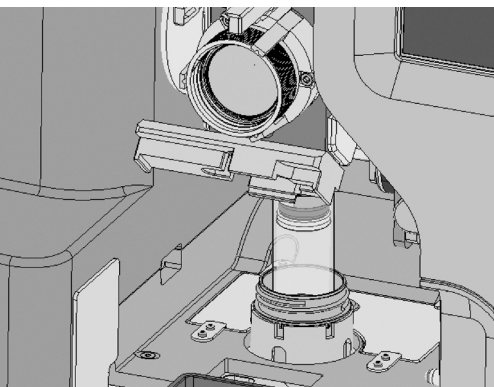

Πίνακας 7.3 Ακολουθία συμβάντων στην επεξεργασία αντικειμενοφόρου

	<p>Κράτημα του φιαλιδίου και σφίξιμο του πώματος του φιαλιδίου.</p>
	<p>Περιδίνηση του φιαλιδίου για διασπορά των περιεχομένων.</p>
	<p>Αφαίρεση του πώματος του φιαλιδίου.</p> <p>Εισαγωγή φίλτρου στο φιαλίδιο και εκτέλεση ανίχνευσης στάθμης για να επαληθευτεί η ελάχ./μέγ. στάθμη υγρού.</p> <p>Συλλογή κυττάρων μέσα στο φίλτρο</p>

7

ΟΔΗΓΙΕΣ ΛΕΙΤΟΥΡΓΙΑΣ

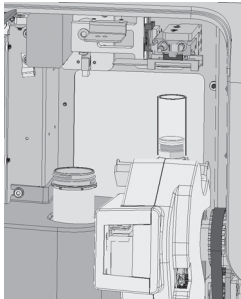
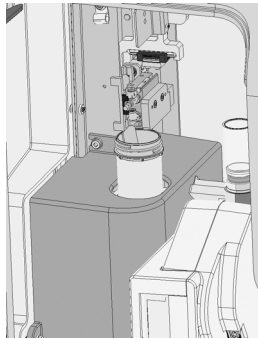
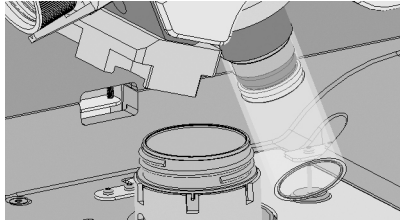
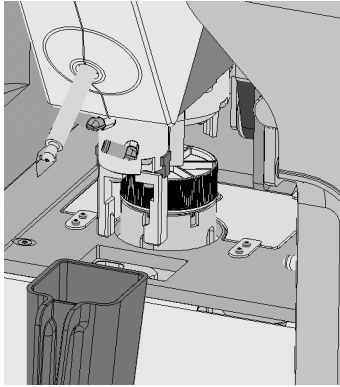
Πίνακας 7.3 Ακολουθία συμβάντων στην επεξεργασία αντικειμενοφόρου

	<p>Μεταφορά κυττάρων επάνω στην αντικειμενοφόρο</p>
	<p>Εναπόθεση της αντικειμενοφόρου μέσα στο λουτρό σταθεροποιητικού.</p>
	<p>Διάτρηση του φίλτρου.</p>
	<p>Επανατοποθέτηση του πώματος του φιαλιδίου.</p>
<p>Αντικειμενοφόρος  Ολοκληρώθηκε πλάκα:</p>	<p>Η επεξεργασία ολοκληρώθηκε. Ξεκλείδωμα της πόρτας.</p>

Αφαίρεση της αντικειμενοφόρου, του δείγματος και του φίλτρου

1. Αφού εμφανιστεί το μήνυμα «Η επεξεργασία ολοκληρώθηκε» στην οθόνη ενδείξεων, ανοίξτε την πόρτα και αφαιρέστε το λουτρό σταθεροποίησης με την αντικειμενοφόρο πλάκα βυθισμένη στο σταθεροποιητικό. Μεταφέρετε την αντικειμενοφόρο μέσα σε έναν φορέα χρώσης σε λουτρό εξόδου που περιέχει πρότυπο σταθεροποιητικό για εργαστηριακή χρήση.

Σημείωση: Εάν ο επεξεργαστής εντοπίσει ένα πυκνό δείγμα ή ένα αραιό δείγμα κατά την επεξεργασία, εμφανίζεται ένα μήνυμα στην οθόνη ενδείξεων.

Είναι απαραίτητο να αφαιρέσετε το λουτρό σταθεροποιητικού από τον συγκρατητήρα μετά από την επεξεργασία κάθε αντικειμενοφόρου.

Προειδοποίηση: Το λουτρό σταθεροποιητικού πρέπει να αφαιρεθεί. Οι αναθυμιάσεις αλκοόλης θα μπορούσαν να προκαλέσουν κίνδυνο πυρκαγιάς.

Μην αγγίζετε την επιφάνεια της αντικειμενοφόρου. Μην αγγίζετε οποιοδήποτε υγρό στο λουτρό σταθεροποιητικού ή στο λουτρό εξόδου.

Σημείωση: Εάν υπάρχει υποψία μόλυνσης των γαντιών με οποιοδήποτε υγρό, απορρίψτε τα γάντια και αντικαταστήστε τα με ένα νέο ζευγάρι προκειμένου να αποφύγετε τον κίνδυνο μόλυνσης του φιαλιδίου.

Ανατρέξτε στην ενότητα Κεφάλαιο 10, «Σταθεροποίηση, χρώση και κάλυψη με καλυπτρίδα», για περισσότερες πληροφορίες σχετικά με τη σταθεροποίηση και χρώση της αντικειμενοφόρου.

2. Αφαιρέστε το φιαλίδιο δείγματος.

Μην απορρίψετε το φιαλίδιο του δείγματος μέχρι να προσδιοριστεί ότι δεν απαιτούνται άλλες αντικειμενοφόροι. Ανατρέξτε στο Κεφάλαιο 3, «Διαλύματα PreservCyt™ και Cytolyt™», για πληροφορίες σχετικά με την απόρριψη του διαλύματος και την αποθήκευση των δειγμάτων.

3. Αφαιρέστε το χρησιμοποιημένο φίλτρο χρησιμοποιώντας μία από τις ακόλουθες μεθόδους:

A. Τοποθετήστε ένα μαντηλάκι που δεν αφήνει χνούδι γύρω από τις πλευρές του φίλτρου ThinPrep για να αποφύγετε τη μόλυνση των γαντιών καθώς αφαιρείτε το φίλτρο. Αφαιρέστε το χρησιμοποιημένο φίλτρο. Απορρίψτε το χρησιμοποιημένο φίλτρο. Χρησιμοποιώντας ένα νέο μαντηλάκι χωρίς χνούδι, σκουπίστε απαλά το πάμα φίλτρου για να αφαιρέσετε τυχόν υπολειπόμενο υγρό πριν την επεξεργασία του επόμενου δείγματος. Απορρίψτε το χρησιμοποιημένο μαντηλάκι.

B. Αφαιρέστε το χρησιμοποιημένο φίλτρο. Απορρίψτε το φίλτρο. Χρησιμοποιώντας ένα νέο μαντηλάκι χωρίς χνούδι, σκουπίστε απαλά το πάμα φίλτρου για να αφαιρέσετε κάθε υπολειπόμενο υγρό πριν την επεξεργασία του επόμενου δείγματος. Απορρίψτε το χρησιμοποιημένο μαντηλάκι. Απορρίψτε τα χρησιμοποιημένα γάντια και φορέστε ένα νέο ζευγάρι γάντια πριν την επεξεργασία του επόμενου δείγματος.

Σημείωση: Απορρίψτε το χρησιμοποιημένο φίλτρο χρησιμοποιώντας τις κατάλληλες εργαστηριακές διαδικασίες. Τα φίλτρα ThinPrep πρέπει να χρησιμοποιούνται μία φορά μόνο, δεν μπορούν να επαναχρησιμοποιούνται.

4. Η διαδικασία φόρτωσης είναι έτοιμη να ξεκινήσει για το επόμενο δείγμα.



ΑΦΑΙΡΕΣΗ ΜΙΚΡΟΠΟΣΟΤΗΤΑΣ ΑΠΟ ΤΟ ΦΙΑΛΙΔΙΟ ΔΕΙΓΜΑΤΟΣ ΣΤΟΝ ΕΠΕΞΕΡΓΑΣΤΗ THINPREP GENESIS

Φόρτωση του επεξεργαστή

Τα ακόλουθα αναλώσιμα πρέπει να φορτωθούν στον επεξεργαστή για τη διαδικασία «Μικροποσότητα», η οποία αφαιρεί μια μικροποσότητα 1 ml από το δείγμα:

- Φιαλίδιο δείγματος PreservCyt
- Ρύγχος πιπέτας (Ο επεξεργαστής αποθηκεύει έως και οκτώ ρύγχη πιπέτας. Ρύγχη πιπέτας χρειάζεται να φορτωθούν μόνο όταν εξαντληθεί αυτό το απόθεμα των οκτώ ρυγχών.)
- Σωλήνας
- Κύπελλο απόρριψης ρύγχους πιπέτας

1. Προετοιμάστε την περιοχή εργασίας, τον πάγκο του εργαστηρίου ή/και το καρότσι.
 - A. Φορέστε καθαρά γάντια.
 - B. Σκουπίστε τις επιφάνειες εργασίας με διάλυμα υποχλωριώδους νατρίου 0,5%. (Χρησιμοποιήστε απιονισμένο νερό για να αραιώσετε 5% έως 7% (0,7 M έως 1,0 M) διάλυμα υποχλωριώδους νατρίου. Μια προετοιμασμένη παρτίδα διαλύματος υποχλωριώδους νατρίου 0,5% θα είναι αποτελεσματική για 1 εβδομάδα εάν αποθηκευτεί σωστά.)
 - Γ. Αφήστε το διάλυμα υποχλωριώδους νατρίου να παραμείνει σε επαφή με τις επιφάνειες εργασίας για τουλάχιστον 1 λεπτό και στη συνέχεια ξεπλύνετε με νερό. Στεγνώστε τις επιφάνειες με απορροφητικό χαρτί.
 - Δ. Καλύψτε τον πάγκο με καθαρά, απορροφητικά καλύμματα πάγκων εργαστηρίου με πλαστικοποιημένη την πίσω πλευρά.
2. Ανοίξτε την πόρτα του επεξεργαστή ThinPrep™ Genesis™.
3. Εισαγάγετε τον αναγνωριστικό αριθμό το φιαλιδίου:
Σαρώστε τον γραμμωτό κώδικα στην ετικέτα του φιαλιδίου. Κρατήστε το φιαλίδιο περίπου 7 έως 12 cm (3 έως 5 in.) από τον σαρωτή γραμμωτού κώδικα, με την ετικέτα γραμμωτού κώδικα παράλληλα στον σαρωτή. Βλ. Εικόνα 7-14.

Ή εισαγάγετε χειροκίνητα τον αναγνωριστικό αριθμό φιαλιδίου στην ετικέτα φιαλιδίου χρησιμοποιώντας το πληκτρολόγιο και πατήστε **Ολοκλήρωση**.

Σημείωση: Εάν η αλυσίδα επιτήρησης είναι απενεργοποιημένη στον επεξεργαστή, το αναγνωριστικό φιαλιδίου δεν χρησιμοποιείται από τον επεξεργαστή.

4. Τοποθετήστε απαλά το επισημασμένο, σφιχτά πωματισμένο φιαλίδιο PreservCyt που περιέχει το δείγμα ασθενούς μέσα στο κύπελλο διασκορπιστή μέχρις ότου ο πυθμένας του φιαλιδίου ακουμπήσει στη βάση του κυπέλλου διασκορπιστή. Ανατρέξτε στην ενότητα Εικόνα 7-16.

Σημείωση: Εάν η αλυσίδα επιτήρησης είναι ενεργοποιημένη στον επεξεργαστή, το φιαλίδιο πρέπει να τοποθετηθεί στον συγκρατητήρα εντός πέντε δευτερολέπτων από την εισαγωγή του αναγνωριστικού αριθμού φιαλιδίου. Εάν η αντίστροφη μέτρηση πέντε δευτερολέπτων λήξει πριν τοποθετηθεί το φιαλίδιο στον συγκρατητήρα, ακολουθήστε τα μηνύματα προτροπής στην οθόνη για να εισαγάγετε το αναγνωριστικό φιαλιδίου ξανά.

Το φιαλίδιο θα παραμείνει χαλαρό στο κύπελλο διασκορπιστή μέχρι να ξεκινήσει η διαδικασία.

Ο επεξεργαστής θα πιάσει αυτόματα και θα αποπωματίσει το φιαλίδιο κατά τη διάρκεια της επεξεργασίας.

5. Εάν το σύστημα περιλαμβάνει τον προαιρετικό εκτυπωτή σωλήνα, ο εκτυπωτής σωλήνα εκτυπώνει αυτόματα τον σωλήνα. Ανατρέξτε στην ενότητα «Ετικέτες σωλήνα» στη σελίδα 6.37 και «Διαμόρφωση του αναγνωριστικού σωλήνα» στη σελίδα 6.58 για πληροφορίες διαμόρφωσης.
6. Εισαγάγετε τον αναγνωριστικό αριθμό σωλήνα:
Σαρώστε τον γραμμωτό κώδικα ή εισαγάγετε χειροκίνητα τον αναγνωριστικό αριθμό σωλήνα στην ετικέτα σωλήνα. Κρατήστε τον σωλήνα περίπου 7 έως 12 cm (3 έως 5 in.) από τον σαρωτή γραμμωτού κώδικα, με την ετικέτα γραμμωτού κώδικα παράλληλα στον σαρωτή.

Ή εισαγάγετε χειροκίνητα τον αναγνωριστικό αριθμό σωλήνα στην ετικέτα σωλήνα χρησιμοποιώντας το πληκτρολόγιο και πατήστε **Ολοκλήρωση**.

Σημείωση: Εάν η αλυσίδα επιτήρησης είναι απενεργοποιημένη στον επεξεργαστή, το αναγνωριστικό σωλήνα δεν χρησιμοποιείται από τον επεξεργαστή.

Τοποθετήστε απαλά τον επισημασμένο, πωματισμένο σωλήνα μέσα στον συγκρατητήρα σωλήνα μέχρις ότου ο πυθμένας του σωλήνα ακουμπήσει στη βάση του συγκρατητήρα σωλήνα.

Μην αγγίζετε το αλουμινένιο φύλλο στο επάνω μέρος του σωλήνα. Διασφαλίστε ότι τα γάντια δεν αγγίζουν το αλουμινένιο φύλλο στο επάνω μέρος. Ακολουθήστε όλες τις οδηγίες που παρέχονται από τον κατασκευαστή του σωλήνα για τον ασφαλή χειρισμό του σωλήνα.

Σημείωση: Εάν υπάρχει υποψία μόλυνσης των γαντιών με οποιοδήποτε υγρό, απορρίψτε τα γάντια και αντικαταστήστε τα με ένα νέο ζευγάρι προκειμένου να αποφύγετε τον κίνδυνο μόλυνσης της μικροποσότητας ή του φιαλιδίου.

Εάν υπάρχει υποψία μόλυνσης του πώματος, συμβουλευτείτε τις οδηγίες που παρέχονται από τον κατασκευαστή του σωλήνα.

Σημείωση: Εάν η αλυσίδα επιτήρησης είναι ενεργοποιημένη στον επεξεργαστή, ο σωλήνας πρέπει να τοποθετηθεί στον συγκρατητήρα εντός πέντε δευτερολέπτων από την εισαγωγή του αναγνωριστικού σωλήνα. Εάν η αντίστροφη μέτρηση πέντε δευτερολέπτων λήξει πριν τοποθετηθεί ο σωλήνας στον συγκρατητήρα, ακολουθήστε τα μηνύματα προτροπής στην οθόνη για να εισαγάγετε το αναγνωριστικό σωλήνα ξανά.

7

ΟΔΗΓΙΕΣ ΛΕΙΤΟΥΡΓΙΑΣ

Ο επεξεργαστής θα πιάσει αυτόματα και θα αποποματίσει τον σωλήνα κατά τη διάρκεια της επεξεργασίας.
Ο επεξεργαστής θα εκτελέσει τη διαδικασία **Μικροποσότητα**.

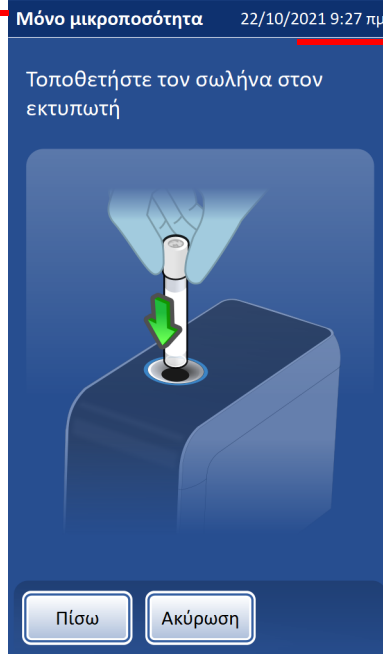

Σημείωση: Σε αυτό το παράδειγμα, το εργαστήριο δεν χρησιμοποιεί το χαρακτηριστικό αλυσίδα επιτήρησης για τα φιαλίδια και τους σωλήνες.

Αυτό το μήνυμα δεν εμφανίζεται εάν η αλυσίδα επιτήρησης είναι ενεργοποιημένη και ο επεξεργαστής απαιτεί την εισαγωγή αναγνωριστικών.

Εικόνα 7-18 Φόρτωση σωλήνα

7. Κλείστε την πόρτα.
8. Πατήστε το κουμπί **Συνέχεια**.

Σημείωση: Εάν είναι ενεργοποιημένο το «Αυτομ. εκκίν. με κλείσιμο πόρτας», η διαδικασία ξεκινά όταν κλείνει η πόρτα και το κουμπί **Συνέχεια** δεν είναι διαθέσιμο.

Επεξεργασία: Μικροποσότητα

Αυτή η ενότητα περιγράφει την ακολουθία συμβάντων στη διαδικασία «Μικροποσότητα» στον επεξεργαστή ThinPrep Genesis.

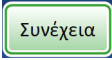
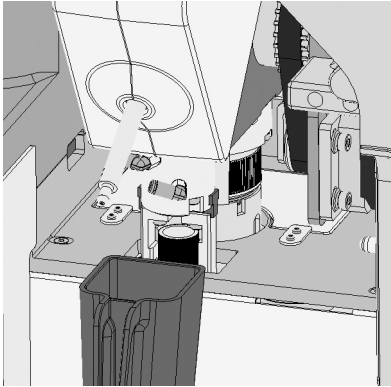
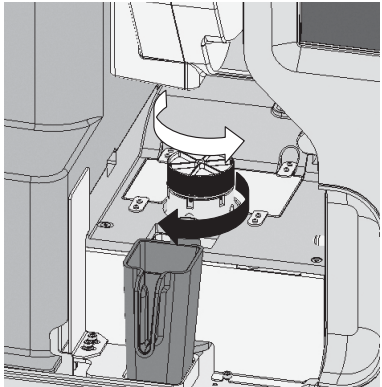

Πίνακας 7.4 Ακολουθία συμβάντων στην αφαίρεση μικροποσότητας

	Πάτημα του κουμπιού Συνέχεια .
	Κράτημα του φιαλιδίου και του σωλήνα και σφίξιμο του πώματος του φιαλιδίου και του πώματος του σωλήνα.
	Περιδίνηση του φιαλιδίου για διασπορά των περιεχομένων.

7

ΟΔΗΓΙΕΣ ΛΕΙΤΟΥΡΓΙΑΣ

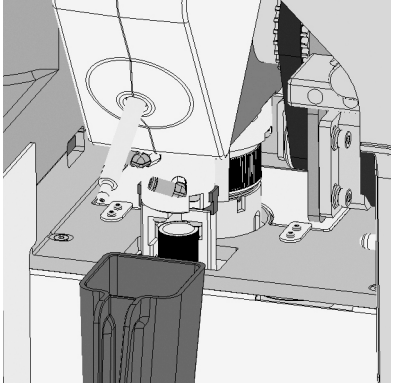
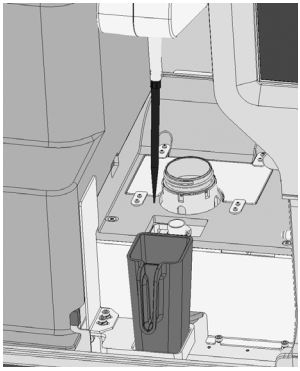
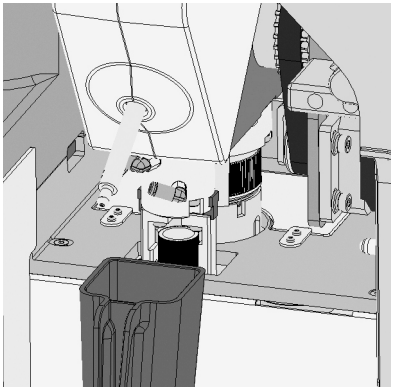
Πίνακας 7.4 Ακολουθία συμβάντων στην αφαίρεση μικροποσότητας

	<p>Αφαίρεση του πώματος του φιαλιδίου και αφαίρεση του πώματος του σωλήνα.</p> <p>Ανάκτηση του πρώτου διαθέσιμου ρύγχους πιπέτας από την περιοχή φύλαξης ρυγχών πιπέτας.</p> <p>Εισαγωγή ρύγχους πιπέτας στο φιαλίδιο και εκτέλεση ανίχνευσης στάθμης για να επαληθευτεί η ελάχ./μέγ. στάθμη υγρού.</p> <p>Αναρρόφηση υγρού στο ρύγχος πιπέτας. Μετακίνηση του ρύγχους πιπέτας στον σωλήνα. Διανομή υγρού στον σωλήνα. Η ακρίβεια όγκου μεταφοράς της πιπέτας είναι 1 ml +/- 4%, και η πιπέτα διανέμει εντός 2% CV.</p>
	<p>Εξώθηση του χρησιμοποιημένου ρύγχους μέσα στο κύπελλο απόρριψης ρύγχους πιπέτας.</p>
	<p>Επανατοποθέτηση του πώματος του σωλήνα. Επανατοποθέτηση του πώματος του φιαλιδίου.</p>
<p>Μικροποσότητα:  Ολοκληρώθηκε</p>	<p>Η επεξεργασία ολοκληρώθηκε. Ξεκλείδωμα της πόρτας.</p>

Αφαίρεση σωλήνα, δείγματος και αποβλήτων ρυγχών πιπέτας

1. Αφού εμφανιστεί το μήνυμα «Η επεξεργασία ολοκληρώθηκε» στην οθόνη, ανοίξτε την πόρτα και αφαιρέστε τον σωλήνα που περιέχει τη μικροποσότητα από το δείγμα ασθενούς. Μην αγγίζετε το αλουμινένιο φύλλο στο επάνω μέρος του σωλήνα. Διασφαλίστε ότι τα γάντια δεν αγγίζουν το αλουμινένιο φύλλο στο επάνω μέρος. Ακολουθήστε όλες τις οδηγίες που παρέχονται από τον κατασκευαστή του σωλήνα για τον ασφαλή χειρισμό του σωλήνα.

Σημείωση: Εάν υπάρχει υποψία μόλυνσης των γαντιών με οποιοδήποτε υγρό, απορρίψτε τα γάντια και αντικαταστήστε τα με ένα νέο ζευγάρι προκειμένου να αποφύγετε τον κίνδυνο μόλυνσης της μικροποσότητας ή του φιαλιδίου.

2. Αφαιρέστε το φιαλίδιο δείγματος. Μην απορρίψετε το φιαλίδιο του δείγματος μέχρι να προσδιοριστεί ότι δεν απαιτείται άλλη αντικειμενοφόρος. Ανατρέξτε στο Κεφάλαιο 3, «Διαλύματα PreservCyt™ και CytoLyt™», για πληροφορίες σχετικά με την απόρριψη του διαλύματος και την αποθήκευση των δειγμάτων.
3. Κρατήστε το κύπελλο απόρριψης ρυγχους πιπέτας από τη λαβή του. Αφαιρέστε το κύπελλο απόρριψης ρυγχους πιπέτας. Μην αγγίζετε το ρύγχος της πιπέτας. Μην αγγίζετε το εσωτερικό του κυπέλλου απόρριψης ρυγχους πιπέτας. Απορρίψτε τα ρύγχη πιπέτας σύμφωνα με όλα τα ισχύοντα πρότυπα. Τα ρύγχη πιπέτας πρέπει να χρησιμοποιούνται μία φορά μόνο, δεν μπορούν να επαναχρησιμοποιούνται.

Σημείωση: Εάν υπάρχει υποψία μόλυνσης των γαντιών με οποιοδήποτε υγρό, απορρίψτε τα γάντια και αντικαταστήστε τα με ένα νέο ζευγάρι προκειμένου να αποφύγετε τον κίνδυνο μόλυνσης της μικροποσότητας ή του φιαλιδίου.

4. Η διαδικασία φόρτωσης είναι έτοιμη να ξεκινήσει για το επόμενο δείγμα.



ΑΦΑΙΡΕΣΗ ΜΙΚΡΟΠΟΣΟΤΗΤΑΣ ΑΠΟ ΤΟ ΦΙΑΛΙΔΙΟ ΔΕΙΓΜΑΤΟΣ ΚΑΙ ΕΠΕΞΕΡΓΑΣΙΑ ΑΝΤΙΚΕΙΜΕΝΟΦΟΡΟΥ ΣΤΟΝ ΕΠΕΞΕΡΓΑΣΤΗ THINPREP GENESIS

Τα ακόλουθα αναλώσιμα πρέπει να φορτωθούν στον επεξεργαστή για τη διαδικασία «Πλάκα + Μικροπ/τα», η οποία αφαιρεί μια μικροποσότητα 1 ml από το δείγμα και μεταφέρει τα κύτταρα σε μια αντικειμενοφόρο μικροσκοπίου:

- Φιαλίδιο δείγματος PreservCyt
 - Φίλτρο ThinPrep
 - Αντικειμενοφόρος μικροσκοπίου ThinPrep
 - Λουτρό σταθεροποιητικού
 - Ρύγχος πιπέτας (Ο επεξεργαστής αποθηκεύει έως και οκτώ ρύγχη πιπέτας. Ρύγχη πιπέτας χρειάζεται να φορτωθούν μόνο όταν εξαντληθεί αυτό το απόθεμα των οκτώ ρυγχών.)
 - Σωλήνας
 - Κύπελλο απόρριψης ρύγχους πιπέτας
1. Προετοιμάστε την περιοχή εργασίας, τον πάγκο του εργαστηρίου ή/και το καρότσι.
 - A. Φορέστε καθαρά γάντια.
 - B. Σκουπίστε τις επιφάνειες εργασίας με διάλυμα υποχλωριώδους νατρίου 0,5%. (Χρησιμοποιήστε απιονισμένο νερό για να αραιώσετε 5% έως 7% (0,7 M έως 1,0 M) διάλυμα υποχλωριώδους νατρίου. Μια προετοιμασμένη ποσότητα διαλύματος υποχλωριώδους νατρίου 0,5% θα είναι αποτελεσματική για 1 εβδομάδα εάν αποθηκευτεί σωστά.)
 - Γ. Αφήστε το διάλυμα υποχλωριώδους νατρίου να παραμείνει σε επαφή με τις επιφάνειες εργασίας για τουλάχιστον 1 λεπτό και στη συνέχεια ξεπλύνετε με νερό. Στεγνώστε τις επιφάνειες με απορροφητικό χαρτί.
 - Δ. Καλύψτε τον πάγκο με καθαρά, απορροφητικά καλύμματα πάγκων εργαστηρίου με πλαστικοποιημένη την πίσω πλευρά.
 2. Ανοίξτε την πόρτα του επεξεργαστή ThinPrep™ Genesis™.
 3. Σαρώστε τον γραμμωτό κώδικα ή εισαγάγετε χειροκίνητα τον αναγνωριστικό αριθμό φιαλιδίου στην ετικέτα φιαλιδίου.

Εάν ο επεξεργαστής ThinPrep Genesis είναι διαμορφωμένος για να χρησιμοποιεί ξεχωριστά αναγνωριστικά για το κυτταρολογικό αναγνωριστικό και το μοριακό αναγνωριστικό, καθένα από τα αναγνωριστικά πρέπει να σαρωθεί ή να εισαχθεί, με οποιαδήποτε σειρά.

Κρατήστε το φιαλίδιο περίπου 7 έως 12 cm (3 έως 5 in.) από τον σαρωτή γραμμωτού κώδικα, με την ετικέτα γραμμωτού κώδικα παράλληλα στον σαρωτή. Βλ. Εικόνα 7-14.

Ή εισαγάγετε χειροκίνητα τον αναγνωριστικό αριθμό φιαλιδίου στην ετικέτα φιαλιδίου χρησιμοποιώντας το πληκτρολόγιο και πατήστε **Ολοκλήρωση**.

Σημείωση: Εάν η αλυσίδα επιτήρησης είναι απενεργοποιημένη στον επεξεργαστή, το αναγνωριστικό φιαλιδίου δεν χρησιμοποιείται από τον επεξεργαστή.

Ο επεξεργαστής θα εκτελέσει τη διαδικασία **Μικροποσότητα + Πλάκα** για έναν τύπο γυναικολογικού (ΓΥΝ) δείγματος.

Εάν το εργαστήριό σας έχει διαμορφώσει τον επεξεργαστή ThinPrep Genesis για να χρησιμοποιεί ένα αναγνωριστικό στο φιαλίδιο για κυτταρολογική εξέταση και ένα ξεχωριστό αναγνωριστικό στο φιαλίδιο για μοριακή εξέταση, εισαγάγετε και τα δύο αναγνωριστικά στο φιαλίδιο.

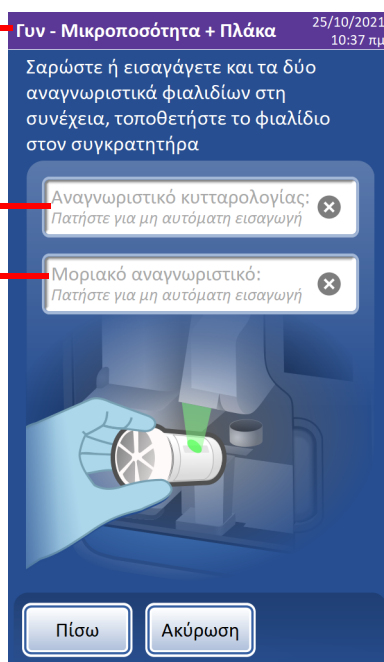

Εάν το εργαστήριό σας έχει διαμορφώσει τον επεξεργαστή ThinPrep Genesis για να χρησιμοποιεί ένα αναγνωριστικό στο φιαλίδιο, τότε εισάγεται μόνο ένα αναγνωριστικό και το πεδίο ονομάζεται «Αναγνωρ/κό δείγματος».

Εικόνα 7-19 Εισαγάγετε το Αναγνωριστικό φιαλιδίου, το Αναγνωριστικό κυτταρολογίας και το Μοριακό αναγνωριστικό που εμφανίζονται

4. Τοποθετήστε απαλά το επισημασμένο, σφικτά πωματισμένο φιαλίδιο PreservCyt που περιέχει το δείγμα ασθενούς μέσα στο κύπελλο διασκορπιστή μέχρις ότου ο πυθμένας του φιαλιδίου ακουμπήσει στη βάση του κυπέλλου διασκορπιστή. Ανατρέξτε στην ενότητα Εικόνα 7-15.

Σημείωση: Εάν η αλυσίδα επιτήρησης είναι ενεργοποιημένη στον επεξεργαστή, το φιαλίδιο πρέπει να τοποθετηθεί στον συγκρατητήρα εντός πέντε δευτερολέπτων από την εισαγωγή του αναγνωριστικού αριθμού φιαλιδίου. Εάν η αντίστροφη μέτρηση πέντε δευτερολέπτων λήξει πριν τοποθετηθεί το φιαλίδιο στον συγκρατητήρα, ακολουθήστε τα μηνύματα προτροπής στην οθόνη για να εισαγάγετε το αναγνωριστικό φιαλιδίου ξανά.

Το φιαλίδιο θα παραμείνει χαλαρό στο κύπελλο διασκορπιστή μέχρι να ξεκινήσει η διαδικασία.

Ο επεξεργαστής θα πιάσει αυτόματα και θα αποπωματίσει το φιαλίδιο κατά τη διάρκεια της επεξεργασίας. Βλ. Εικόνα 7-16.

5. Εάν το σύστημα περιλαμβάνει τον προαιρετικό εκτυπωτή σωλήνα, ο εκτυπωτής σωλήνα εκτυπώνει αυτόματα τον σωλήνα. Ανατρέξτε στην ενότητα «Ετικέτες σωλήνα» στη σελίδα 6.37 και «Διαμόρφωση του αναγνωριστικού σωλήνα» στη σελίδα 6.58 για πληροφορίες διαμόρφωσης.
6. Εάν το σύστημα περιλαμβάνει τον προαιρετικό εκτυπωτή αντικειμενοφόρων, ο εκτυπωτής αντικειμενοφόρων εκτυπώνει αυτόματα την αντικειμενοφόρο. Ανατρέξτε στην ενότητα «Ετικέτες πλάκας» στη σελίδα 6.27 και «Διαμόρφωση του αναγνωριστικού αντικειμενοφόρου» στη σελίδα 6.56 για πληροφορίες διαμόρφωσης.



7. Σαρώστε τον γραμμωτό κώδικα ή εισαγάγετε χειροκίνητα τον αναγνωριστικό αριθμό σωλήνα στην ετικέτα σωλήνα.

Σημείωση: Εάν η αλυσίδα επιτήρησης είναι απενεργοποιημένη στον επεξεργαστή, το αναγνωριστικό σωλήνα δεν χρησιμοποιείται από τον επεξεργαστή.

8. Τοποθετήστε απαλά τον επισημασμένο, πωματισμένο σωλήνα μέσα στον συγκρατητήρα σωλήνα μέχρις ότου ο πυθμένας του σωλήνα ακουμπήσει στη βάση του συγκρατητήρα σωλήνα. Μην αγγίζετε το αλουμινένιο φύλλο στο επάνω μέρος του σωλήνα. Διασφαλίστε ότι τα γάντια δεν αγγίζουν το αλουμινένιο φύλλο στο επάνω μέρος. Ακολουθήστε όλες τις οδηγίες που παρέχονται από τον κατασκευαστή του σωλήνα για τον ασφαλή χειρισμό του σωλήνα.

Σημείωση: Εάν υπάρχει υποψία μόλυνσης των γαντιών με οποιοδήποτε υγρό, απορρίψτε τα γάντια και αντικαταστήστε τα με ένα νέο ζευγάρι προκειμένου να αποφύγετε τον κίνδυνο μόλυνσης της μικροποσότητας ή του φιαλιδίου.

Εάν υπάρχει υποψία μόλυνσης του πώματος, συμβουλευτείτε τις οδηγίες που παρέχονται από τον κατασκευαστή του σωλήνα.

Σημείωση: Εάν η αλυσίδα επιτήρησης είναι ενεργοποιημένη στον επεξεργαστή, ο σωλήνας πρέπει να τοποθετηθεί στον συγκρατητήρα εντός πέντε δευτερολέπτων από την εισαγωγή του αναγνωριστικού αριθμού σωλήνα. Εάν η αντίστροφη μέτρηση πέντε δευτερολέπτων λήξει πριν τοποθετηθεί ο σωλήνας στον συγκρατητήρα, ακολουθήστε τα μηνύματα προτροπής στην οθόνη για να εισαγάγετε το αναγνωριστικό σωλήνα ξανά.

Ο επεξεργαστής θα πιάσει αυτόματα και θα αποπωματίσει τον σωλήνα κατά τη διάρκεια της επεξεργασίας. Βλ. Εικόνα 7-18.

9. Φορτώστε την επισημασμένη αντικειμενοφόρο μικροσκοπίου στη θήκη αντικειμενοφόρου. Είναι σημαντικό να φορτώσετε την αντικειμενοφόρο με τη σωστή κατεύθυνση έτσι ώστε η κυτταρική κηλίδα να καταλήξει στη σωστή θέση επάνω στην αντικειμενοφόρο. Προσανατολίστε την αντικειμενοφόρο έτσι ώστε το εσφυρισμένο άκρο της αντικειμενοφόρου να βρίσκεται στα αριστερά και να κοιτάζει προς τα κάτω. Βεβαιωθείτε ότι δεν αγγίζετε την αντικειμενοφόρο μέσα στην καθορισμένη περιοχή διαλογής. Τοποθετήστε την αντικειμενοφόρο έτσι ώστε η αντικειμενοφόρος να βρίσκεται επίπεδη μέσα στη θήκη αντικειμενοφόρου. Βλ. Εικόνα 7-17.

10. Αφαιρέστε το νέο φίλτρο ThinPrep από τον δίσκο φύλαξης πιάνοντας τις πλευρές του κυλίνδρου.

11. Ωθήστε το ανοικτό άκρο του φίλτρου επάνω στο πώμα φίλτρου.

Προσοχή: Ποτέ μην αγγίζετε τη μεμβράνη φίλτρου του φίλτρου ThinPrep.

Προσοχή: Για βέλτιστα αποτελέσματα παρασκευής αντικειμενοφόρων, χρησιμοποιείτε τον σωστό τύπο αντικειμενοφόρου και τύπο φίλτρου για τον τύπο δείγματος που υποβάλλεται σε επεξεργασία.

12. Κλείστε την πόρτα

13. Πατήστε το κουμπί **Συνέχεια**.

Σημείωση: Εάν είναι ενεργοποιημένο το «Αυτομ. εκκίν. με κλείσιμο πόρτας», η διαδικασία ξεκινά όταν κλείνει η πόρτα και το κουμπί **Συνέχεια** δεν είναι διαθέσιμο.

Επεξεργασία: Μικροποσότητα + Πλάκα

Αυτή η ενότητα περιγράφει την ακολουθία συμβάντων στη διαδικασία «Μικροποσότητα + Πλάκα» στον επεξεργαστή ThinPrep Genesis.

Πίνακας 7.5 Ακολουθία συμβάντων στην επεξεργασία Μικροποσότητα + Πλάκα

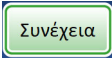
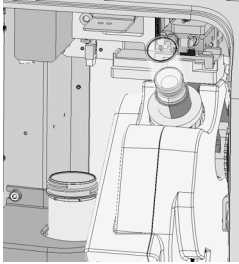
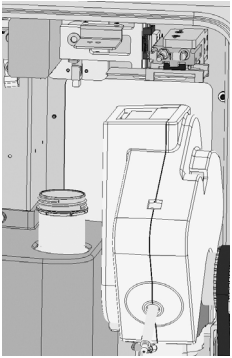
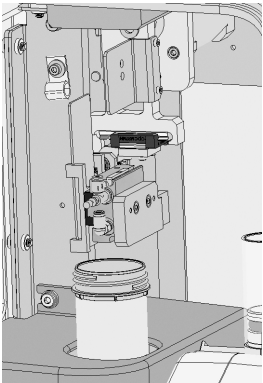
	<p>Πάτημα του κουμπιού Συνέχεια.</p>
	<p>Περισυλλογή της αντικειμενοφόρου από τη θήκη αντικειμενοφόρου. Περιστροφή της αντικειμενοφόρου σε οριζόντια θέση και τοποθέτηση στον σταθμό μεταφοράς κυττάρων. Περιστροφή του φίλτρου για να ελέγξετε ότι το φίλτρο έχει τοποθετηθεί σωστά στο βύσμα του φίλτρου.</p>
	<p>Σάρωση του αναγνωριστικού της αντικειμενοφόρου. Έλεγχος του αναγνωριστικού της αντικειμενοφόρου. Σημείωση: Αυτό το βήμα δεν πραγματοποιείται εάν η αλυσίδα επιτήρησης είναι απενεργοποιημένη στις ρυθμίσεις επεξεργαστή.</p>
	<p>Μετακίνηση της αντικειμενοφόρου στο πλάι. (Η αντικειμενοφόρος είναι τώρα κατακόρυφη.)</p>

Πίνακας 7.5 Ακολουθία συμβάντων στην επεξεργασία Μικροποσότητα + Πλάκα

	<p>Κράτημα του φιαλιδίου και του σωλήνα και σφίξιμο του πώματος του φιαλιδίου και του πώματος του σωλήνα.</p>
	<p>Περιδίνηση του φιαλιδίου για διασπορά των περιεχομένων.</p>
	<p>Αφαίρεση του πώματος του φιαλιδίου και αφαίρεση του πώματος του σωλήνα.</p> <p>Ανάκτηση του πρώτου διαθέσιμου ρύγχους πιπέτας από την περιοχή φύλαξης πιπέτας.</p> <p>Εισαγωγή ρύγχους πιπέτας στο φιαλίδιο και εκτέλεση ανίχνευσης στάθμης για να επαληθευτεί η ελάχ./μέγ. στάθμη υγρού.</p> <p>Αναρρόφηση υγρού στο ρύγχος πιπέτας. Μετακίνηση του ρύγχους πιπέτας στον σωλήνα. Διανομή υγρού στον σωλήνα. Η ακρίβεια όγκου μεταφοράς της πιπέτας είναι 1 ml +/- 4%, και η πιπέτα διανέμει εντός 2% CV.</p>

Πίνακας 7.5 Ακολουθία συμβάντων στην επεξεργασία Μικροποσότητα + Πλάκα

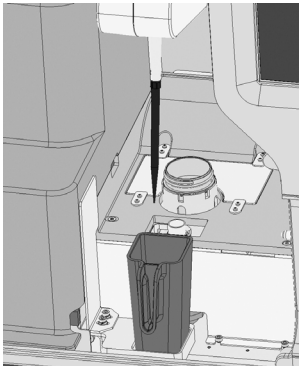
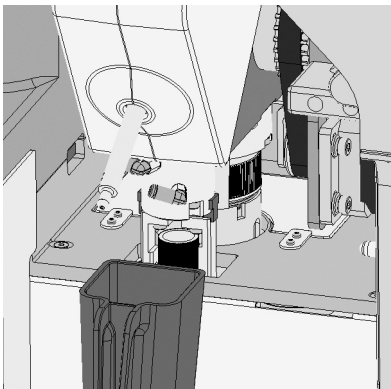
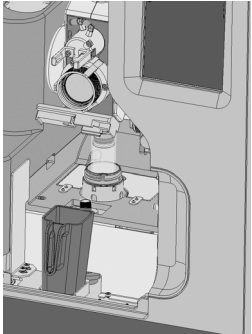
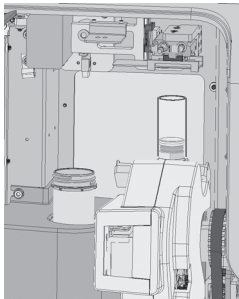
	<p>Εξώθηση του χρησιμοποιημένου ρύγχους μέσα στο κύπελλο απόρριψης ρύγχους πιπέτας.</p>
	<p>Επανατοποθέτηση του πώματος του σωλήνα.</p>
	<p>Εισαγωγή φίλτρου στο φιαλίδιο και εκτέλεση ανίχνευσης στάθμης για να επαληθευτεί η ελάχ./μέγ. στάθμη υγρού.</p> <p>Συλλογή κυττάρων μέσα στο φίλτρο</p>
	<p>Μεταφορά κυττάρων επάνω στην αντικειμενοφόρο</p>

7

ΟΔΗΓΙΕΣ ΛΕΙΤΟΥΡΓΙΑΣ

Πίνακας 7.5 Ακολουθία συμβάντων στην επεξεργασία Μικροποσότητα + Πλάκα

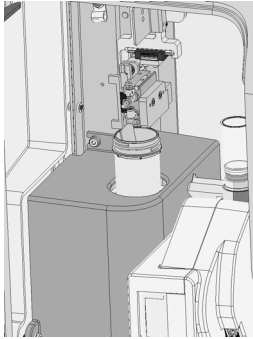
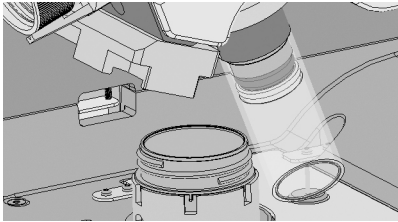
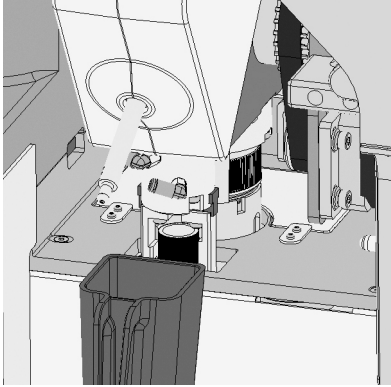
	<p>Εναπόθεση της αντικειμενοφόρου μέσα στο λουτρό σταθεροποιητικού.</p>
	<p>Διάτρηση του φίλτρου.</p>
	<p>Επανατοποθέτηση του πώματος του φιαλιδίου.</p>
<p>Αντικειμενοφόρος <input checked="" type="checkbox"/> Ολοκληρώθηκε πλάκα:</p> <p>Μικροποσότητα: <input checked="" type="checkbox"/> Ολοκληρώθηκε</p>	<p>Η επεξεργασία ολοκληρώθηκε. Ξεκλείδωμα της πόρτας.</p>

Αφαίρεση σωλήνα, αντικειμενοφόρου, δείγματος, φίλτρου και αποβλήτων ρυγχών πιπέτας

1. Αφού εμφανιστεί το μήνυμα «Η επεξεργασία ολοκληρώθηκε» στην οθόνη, ανοίξτε την πόρτα και αφαιρέστε τον σωλήνα. Μην αγγίζετε το αλουμινένιο φύλλο στο επάνω μέρος του σωλήνα. Διασφαλίστε ότι τα γάντια δεν αγγίζουν το αλουμινένιο φύλλο στο επάνω μέρος. Ακολουθήστε όλες τις οδηγίες που παρέχονται από τον κατασκευαστή του σωλήνα για τον ασφαλή χειρισμό του σωλήνα.

Σημείωση: Εάν υπάρχει υποψία μόλυνσης των γαντιών με οποιοδήποτε υγρό, απορρίψτε τα γάντια και αντικαταστήστε τα με ένα νέο ζευγάρι προκειμένου να αποφύγετε τον κίνδυνο μόλυνσης της μικροποσότητας ή του φιαλιδίου.

2. Αφαιρέστε το λουτρό μονιμοποιητικού με την αντικειμενοφόρο εμβυθισμένη στο σταθεροποιητικό. Μεταφέρετε την αντικειμενοφόρο μέσα σε έναν φορέα χρώσης σε λουτρό εξόδου που περιέχει πρότυπο σταθεροποιητικό για εργαστηριακή χρήση.

Σημείωση: Εάν ο επεξεργαστής εντοπίσει ένα πυκνό δείγμα ή ένα αραιό δείγμα κατά την επεξεργασία, εμφανίζεται ένα μήνυμα στην οθόνη ενδείξεων.

Είναι απαραίτητο να αφαιρέσετε το λουτρό σταθεροποιητικού από τον συγκρατητήρα μετά από την επεξεργασία κάθε αντικειμενοφόρου.

Προειδοποίηση: Το λουτρό σταθεροποιητικού πρέπει να αφαιρεθεί. Οι αναθυμιάσεις αλκοόλης θα μπορούσαν να προκαλέσουν κίνδυνο πυρκαγιάς.

Μην αγγίζετε την επιφάνεια της αντικειμενοφόρου. Μην αγγίζετε οποιοδήποτε υγρό στο λουτρό μονιμοποιητικού ή στο λουτρό εξόδου.

Σημείωση: Εάν υπάρχει υποψία μόλυνσης των γαντιών με οποιοδήποτε υγρό, απορρίψτε τα γάντια και αντικαταστήστε τα με ένα νέο ζευγάρι προκειμένου να αποφύγετε τον κίνδυνο μόλυνσης της μικροποσότητας ή του φιαλιδίου.

Ανατρέξτε στην ενότητα Κεφάλαιο 10, «Σταθεροποίηση, χρώση και κάλυψη με καλυπτρίδα», για περισσότερες πληροφορίες σχετικά με τη σταθεροποίηση και χρώση της αντικειμενοφόρου.

3. Αφαιρέστε το φιαλίδιο δείγματος. Μην απορρίψετε το φιαλίδιο του δείγματος μέχρι να προσδιοριστεί ότι δεν απαιτούνται άλλες αντικειμενοφόροι. Ανατρέξτε στο Κεφάλαιο 3, «Διαλύματα PreservCyt™ και CytoLyt™», για πληροφορίες σχετικά με την απόρριψη του διαλύματος και την αποθήκευση των δειγμάτων.
4. Αφαιρέστε το χρησιμοποιημένο φίλτρο χρησιμοποιώντας μία από τις ακόλουθες μεθόδους:
 - A. Τοποθετήστε ένα μαντιλάκι που δεν αφήνει χνούδι γύρω από τις πλευρές του φίλτρου ThinPrep για να αποφύγετε τη μόλυνση των γαντιών καθώς αφαιρείτε το φίλτρο. Αφαιρέστε το χρησιμοποιημένο φίλτρο. Απορρίψτε το φίλτρο. Χρησιμοποιώντας ένα νέο μαντιλάκι χωρίς χνούδι, σκουπίστε απαλά το πόμα φίλτρου για να αφαιρέσετε κάθε υπολειπόμενο υγρό πριν την επεξεργασία του επόμενου δείγματος. Απορρίψτε το χρησιμοποιημένο μαντιλάκι.



ΟΔΗΓΙΕΣ ΛΕΙΤΟΥΡΓΙΑΣ

Β. Αφαιρέστε το χρησιμοποιημένο φίλτρο. Απορρίψτε το φίλτρο. Χρησιμοποιώντας ένα νέο μαντιλάκι χωρίς χνούδι, σκουπίστε απαλά το πώμα φίλτρου για να αφαιρέσετε κάθε υπολειπόμενο υγρό πριν την επεξεργασία του επόμενου δείγματος. Απορρίψτε το χρησιμοποιημένο μαντιλάκι. Απορρίψτε τα χρησιμοποιημένα γάντια και φορέστε ένα νέο ζευγάρι γάντια πριν την επεξεργασία του επόμενου δείγματος.

Σημείωση: Απορρίψτε το χρησιμοποιημένο φίλτρο χρησιμοποιώντας τις κατάλληλες εργαστηριακές διαδικασίες. **Τα φίλτρα ThinPrep πρέπει να χρησιμοποιούνται μία φορά μόνο, δεν μπορούν να επαναχρησιμοποιούνται.**

5. Κρατήστε το κύπελλο απόρριψης ρύγχους πιπέτας από τη λαβή του. Αφαιρέστε το κύπελλο απόρριψης ρύγχους πιπέτας. Μην αγγίζετε το ρύγχος της πιπέτας. Μην αγγίζετε το εσωτερικό του κυπέλλου απόρριψης ρύγχους πιπέτας. Απορρίψτε τα ρύγχη πιπέτας σύμφωνα με όλα τα ισχύοντα πρότυπα. Τα ρύγχη πιπέτας πρέπει να χρησιμοποιούνται μία φορά μόνο, δεν μπορούν να επαναχρησιμοποιούνται.

Σημείωση: Εάν υπάρχει υποψία μόλυνσης των γαντιών με οποιοδήποτε υγρό, απορρίψτε τα γάντια και αντικαταστήστε τα με ένα νέο ζευγάρι προκειμένου να αποφύγετε τον κίνδυνο μόλυνσης της μικροποσότητας ή του φιαλιδίου.

6. Η διαδικασία φόρτωσης είναι έτοιμη να ξεκινήσει για το επόμενο δείγμα.



ΑΚΥΡΩΣΗ ΕΠΕΞΕΡΓΑΣΙΑΣ ΔΕΙΓΜΑΤΟΣ

Κανονικά, η διαδικασία παρασκευής αντικειμενοφόρων ή αφαίρεσης μικροποσότητας του επεξεργαστή ThinPrep Genesis δεν πρέπει να διακοπεί. Ωστόσο, αν είναι αναγκαίο να διακόψετε τη διαδικασία για οποιοδήποτε λόγο, χρησιμοποιήστε την ακόλουθη διαδικασία για να εξασφαλίσετε ότι η αντικειμενοφόρος ή ο σωλήνας δεν μολύνεται με άλλο δείγμα.

1. Πατήστε το κουμπί **Ακύρωση** για να ακυρώσετε τη διαδικασία.

Περιμένετε μέχρι η οθόνη να προειδοποιήσει ότι η επεξεργασία έχει ακυρωθεί. Ο ThinPrep θα σταματήσει τη διαδικασία και θα επιστρέψει αυτόματα τα μοτέρ, τα υλικά και τα αναλώσιμα στις αρχικές τους θέσεις.

Η διαδικασία μπορεί να ακυρωθεί μόνο πριν να εισαγάγει ο επεξεργαστής το ρύγχος πιπέτας ή το φίλτρο στο δείγμα εντός του φιαλιδίου.

2. Πατήστε **Επόμενο** για να κλείσετε την οθόνη μηνύματος «Η επεξεργασία ακυρώθηκε».

3. Εάν η ακυρωμένη διαδικασία ήταν «Αντικειμενοφόρος πλάκα» ή «Μικροποσότητα + Πλάκα»:

- Απομακρύνετε την αντικειμενοφόρο μικροσκοπίου ThinPrep από το σύστημα συγκράτησης αντικειμενοφόρων.
- Αφαιρέστε το φίλτρο.

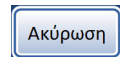

4. Εάν η ακυρωμένη διαδικασία ήταν «Μικροποσότητα» ή «Μικροποσότητα + Πλάκα»:
 - Αφαιρέστε τον σωλήνα.
 - Αδειάστε το κύπελλο απόρριψης ρύγχους πιπέτας.

5. Αφαιρέστε το φιαλίδιο δείγματος PreservCyt.

Εάν η διαδικασία ακυρωθεί αφού ο επεξεργαστής αφαιρέσει το πώμα από το φιαλίδιο, η αναφορά φιαλιδίου αναφέρει τη διαδικασία στο φιαλίδιο ως αποτυχία. Εάν η διαδικασία ακυρωθεί πριν ο επεξεργαστής αφαιρέσει το πώμα από το φιαλίδιο, το φιαλίδιο δεν καταγράφεται στην αναφορά φιαλιδίου.

Επανεκτέλεση δείγματος που ακυρώθηκε προηγουμένως

Εάν πατήθηκε το κουμπί **Ακύρωση** για την ακύρωση της διαδικασίας, το ίδιο φιαλίδιο δείγματος μπορεί να επανεκτελεστεί όπως απαιτείται.

Τα βήματα για την επανεκτέλεση ενός δείγματος που ακυρώθηκε προηγουμένως είναι τα ίδια όπως τα βήματα για την εκτέλεση οποιουδήποτε δείγματος, με μία εξαίρεση που αφορά τον προαιρετικό εκτυπωτή σωλήνα ή τον προαιρετικό εκτυπωτή αντικειμενοφόρων.

Εάν η αλυσίδα παρακολούθησης είναι ενεργοποιημένη στον επεξεργαστή, και εάν το εργαστήριό σας χρησιμοποιεί τον προαιρετικό εκτυπωτή σωλήνα ή τον προαιρετικό εκτυπωτή αντικειμενοφόρων, όταν σαρωθεί ή εισαχθεί ένα αναγνωριστικό φιαλιδίου δείγματος που ακυρώθηκε προηγουμένως, ο επεξεργαστής ThinPrep Genesis αναγνωρίζει ότι το αναγνωριστικό φιαλιδίου έχει εισαχθεί προηγουμένως. Αντί να εκτυπώσει αυτόματα την ετικέτα σωλήνα ή να εκτυπώσει αυτόματα την ετικέτα αντικειμενοφόρου, ο επεξεργαστής παρουσιάζει μια οθόνη προκειμένου ο χειριστής να επιβεβαιώσει ή να διακόψει την εκτύπωση της ετικέτας σωλήνα ή της ετικέτας αντικειμενοφόρου. Ο χειριστής μπορεί να επιλέξει να χρησιμοποιήσει τον σωλήνα ή την αντικειμενοφόρο που εκτυπώθηκε αλλά δεν υποβλήθηκε ποτέ σε επεξεργασία.



ΟΔΗΓΙΕΣ ΛΕΙΤΟΥΡΓΙΑΣ

Αυτή η σελίδα είναι σκόπιμα κενή.

Κεφάλαιο Οκτώ

Συντήρηση

Το όργανο πρέπει να συντηρείται τακτικά για να διασφαλίζεται η αξιόπιστη απόδοση. Εκτελέστε τη συντήρηση στο όργανο όπως περιγράφεται σε αυτή την ενότητα. Το όργανο απαιτεί συμπληρωματική προληπτική συντήρηση ετησίως από το προσωπικό της Hologic.

Πίνακας 8.1 Συντήρηση ρουτίνας

Καθημερινά ή περισσότερο	Αλλαγή σταθεροποιητικού κάθε 100 αντικειμενοφόρους, ή καθημερινά, όποιο συμβεί πρώτο.
	Καθαρισμός της θήκης αντικειμενοφόρων και των αρπαγών αντικειμενοφόρων.
	Καθαρισμός του κυπέλλου απόρριψης ρύγχους πιπέτας.*
Εβδομαδιαία	Καθαρισμός της περιοχής επεξεργασίας.
	Καθαρισμός του συστήματος πιπεταρίσματος.*
	Καθαρισμός της οθόνης αφής.
	Καθαρισμός της πόρτας και της λαβής.
	Καθαρισμός της κεφαλής εκτύπωσης στον εκτυπωτή αντικειμενοφόρων.
	Καθαρισμός των κυλίνδρων μεταφοράς στον εκτυπωτή αντικειμενοφόρων.
	Καθαρισμός κυλίνδρου εισόδου στον εκτυπωτή αντικειμενοφόρων.
	Καθαρισμός του εξωτερικού του εκτυπωτή αντικειμενοφόρων.
Κατά περίπτωση	Εκκένωση της φιάλης αποβλήτων.
	Αλλαγή των απορροφητικών σφουγγαριών.
	Καθαρισμός του συγκρατητήρα ρυγχών πιπέτας.*
	Αντικατάσταση της ταινίας εκτυπωτή αντικειμενοφόρου.
	Αντικατάσταση της κεφαλής εκτύπωσης στον εκτυπωτή αντικειμενοφόρων.
	Καθαρισμός της κεφαλής εκτύπωσης στον εκτυπωτή σωλήνα.
	Καθαρισμός του εξωτερικού του εκτυπωτή σωλήνα.



*Για εργαστήρια που δεν χρησιμοποιούν συστηματικά την ακολουθία Μικροπ/τα ή την ακολουθία Πλάκα + Μικροπ/τα στον επεξεργαστή ThinPrep Genesis, οι δραστηριότητες συντήρησης που σχετίζονται με το πιπετάρισμα μπορούν να εκτελεστούν σε βάση «όταν απαιτείται», που απαιτείται μόνο όταν χρησιμοποιείται η ακολουθία Μικροπ/τα ή Πλάκα + Μικροπ/τα.

Η αρπάγη ρυγμών πολυκάναλης πιπέτας μπορεί να απαιτεί συντήρηση ρουτίνας. Ακολουθήστε τις οδηγίες του κατασκευαστή που παρέχονται με την αρπάγη ρυγμών πολυκάναλης πιπέτας.

Οι διαδικασίες που δεν περιγράφονται στην ενότητα αυτή απαιτούν ειδικά εκπαιδευμένο προσωπικό. Επικοινωνήστε με την Hologic Τεχνική υποστήριξη για περισσότερες πληροφορίες.



ΚΑΘΗΜΕΡΙΝΑ

Αλλαγή σταθεροποιητικού αντιδραστηρίου

Το σταθεροποιητικό αλκοόλης στο λουτρό σταθεροποιητικού πρέπει να αλλάζει κάθε 100 αντικειμενοφόρους, ή καθημερινά, όποιο συμβεί πρώτο.

- Αφαιρέστε το λουτρό μονιμοποιητικού από τον επεξεργαστή.
- Απορρίψτε τα αντιδραστήρια μονιμοποίησης σύμφωνα με τα πρωτόκολλα του εργαστηρίου σας.
- Καθαρίστε το λουτρό μονιμοποιητικού σύμφωνα με τα πρωτόκολλα του εργαστηρίου σας.
- Αναπληρώστε το αλκοολούχο μονιμοποιητικό στο λουτρό μονιμοποιητικού.

Καθαρισμός της θήκης αντικειμενοφόρων και των αρπάγών αντικειμενοφόρων

Σκουπίστε τυχόν σκόνη γυαλιού και υπολείμματα από τη θήκη αντικειμενοφόρων και τις αρπάγες αντικειμενοφόρων μέσα στον επεξεργαστή ThinPrep Genesis με ένα μαντηλάκι που δεν αφήνει χνούδι βρεγμένο με απιονισμένο νερό. Στη συνέχεια, σκουπίστε τη θήκη και τις αρπάγες αντικειμενοφόρων με ένα μαντηλάκι που δεν αφήνει χνούδι, νοτισμένο με 70% αλκοόλη. Αφήστε τη θήκη και τις αρπάγες αντικειμενοφόρων να στεγνώσουν πριν χρησιμοποιήσετε τον επεξεργαστή.

ΠΡΟΕΙΔΟΠΟΙΗΣΗ: Αιχμηρά άκρα

Τα δάχτυλα της αρπάγης αντικειμενοφόρου έχουν αιχμηρά άκρα. Απαιτείται προσοχή όταν καθαρίζετε τα δάχτυλα της αρπάγης αντικειμενοφόρου.

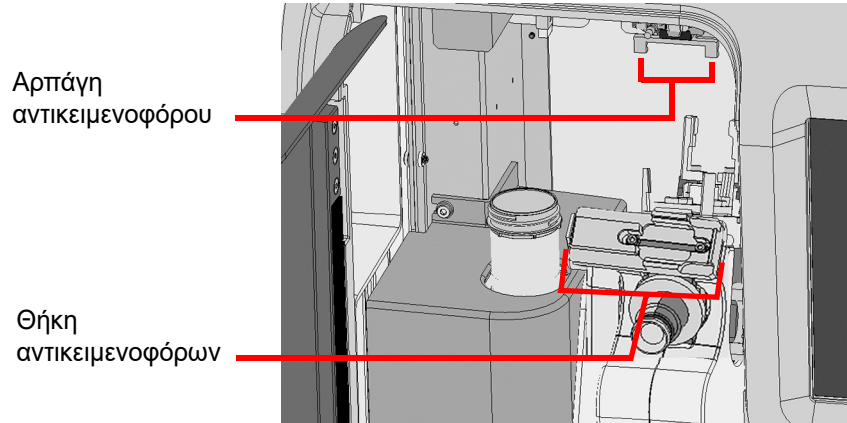

Εικόνα 8-1 Θήκη αντικειμενοφόρων και αρπάγη αντικειμενοφόρων

ΠΡΟΕΙΔΟΠΟΙΗΣΗ: Γυαλί

Το όργανο χρησιμοποιεί αντικειμενοφόρους πλάκες μικροσκοπίου, οι οποίες έχουν αιχμηρές άκρες. Επιπλέον, οι αντικειμενοφόροι πλάκες μπορεί να έχουν σπάσει μέσα στη συσκευασία αποθήκευσής τους ή στο όργανο. Λάβετε τα μέτρα σας όταν χειρίζεστε γυάλινες αντικειμενοφόρους πλάκες και όταν καθαρίζετε το όργανο.

Καθαρισμός του κύπελλου απόρριψης ρύγχους πιπέτας

Όταν απαιτείται, αφαιρέστε το κύπελλο απόρριψης ρύγχους πιπέτας για καθαρισμό.

1. Καθαρίστε με σαπούνι και νερό. Το κύπελλο είναι ασφαλές για πλύσιμο σε πλυντήριο πιάτων.
ή,
2. Ξεπλύνετε πρώτα με ένα αραιωμένο διάλυμα χλωρίνης, στη συνέχεια ξεπλύνετε με απιονισμένο νερό και στη συνέχεια ξεπλύνετε με 70% αλκοόλη.

Καθαρισμός της περιοχής επεξεργασίας

Γενικά, φροντίστε να καθαρίζετε τις ποσότητες που έχουν χυθεί, αμέσως μόλις αυτές εμφανίζονται. Χρησιμοποιήστε μαντηλάκι χωρίς χνούδι για να απορροφήσετε τυχόν ποσότητα υγρού που έχει χυθεί και στη συνέχεια σκουπίστε την περιοχή με μαντηλάκι που δεν αφήνει χνούδι, βρεγμένο με 70% αλκοόλη.

Σε εβδομαδιαία βάση, καθαρίστε γύρω από το κάτω μέρος της περιοχής επεξεργασίας, χρησιμοποιώντας 70% αλκοόλη και μαντηλάκια που δεν αφήνουν χνούδι. Φοράτε γάντια κατά τον καθαρισμό. Βλ. Εικόνα 8-2.

- Σκουπίστε απαλά τον αισθητήρα στο τοίχωμα στα αριστερά του συγκρατητήρα φιαλιδίου.
- Σκουπίστε απαλά τον σαρωτή γραμμωτού κώδικα.
- Μην ψεκάζετε το εσωτερικό του επεξεργαστή με νερό ή οποιοδήποτε καθαριστικό.
- Μην αγγίζετε το σύστημα πιεταρίσματος όταν σκουπίζετε την επιφάνεια του ρομπότ, καθώς μια κάμψη μπορεί να οδηγήσει σε κακή στεγανοποίηση με το ρύγχος της πιέτας.
- Τραβήξτε προς τα έξω τον δίσκο αποστράγγισης για να τον σκουπίσετε.

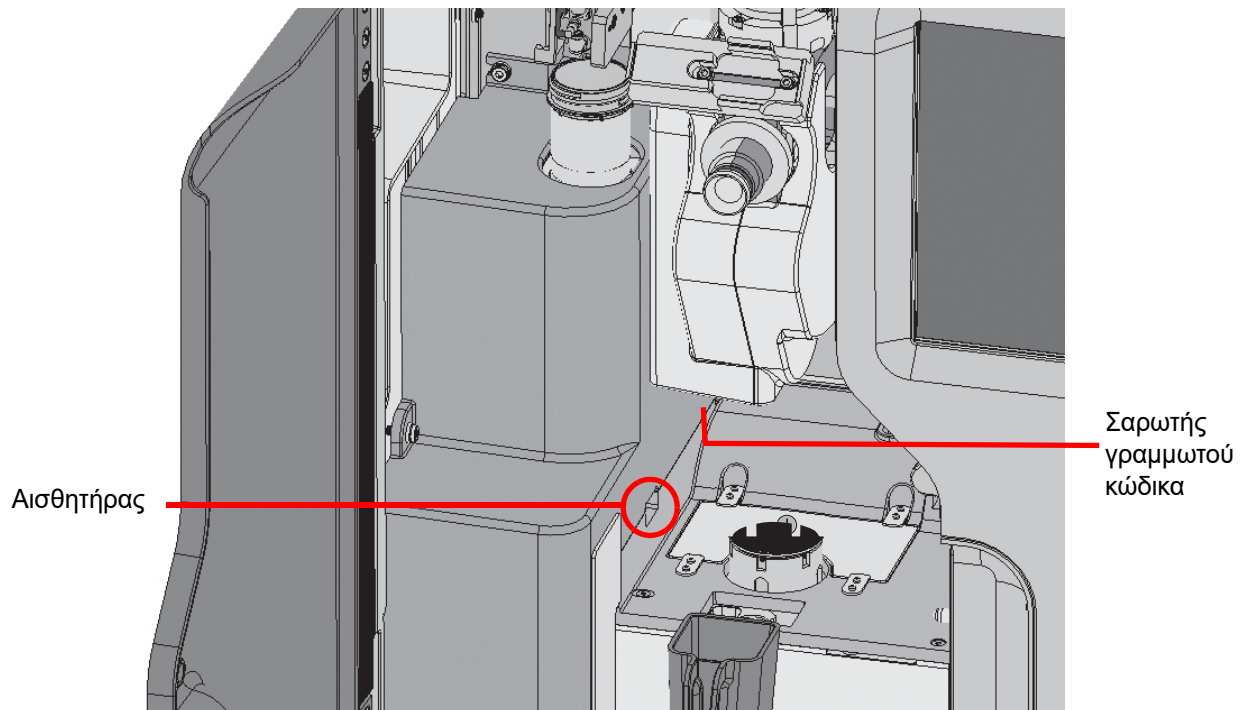

Εικόνα 8-2 Καθαρίστε τον αισθητήρα και τον σαρωτή με νοτισμένο μαντηλάκι που δεν αφήνει χνούδι

Καθαρίστε γύρω από τον συγκρατητήρα φιαλιδίου, το πώμα του φίλτρου και την περιοχή διάτρησης φίλτρου.

Εάν υπάρχει συσσώρευση καταλοίπων από το διάλυμα PreservCyt μέσα και γύρω από τον συγκρατητήρα φιαλιδίου, στο πόμα του φίλτρου και γύρω από την περιοχή του σημείου διάτρησης φίλτρου, χρησιμοποιήστε ένα πανί ή μπατονέτα εμποτισμένη με αλκοόλη 70% για να διαλύσετε τυχόν κρούστα και να καθαρίσετε τα ιζήματα. Βλ. Εικόνα 8-3.

Εάν υπάρχει συσσώρευση καταλοίπων από το διάλυμα PreservCyt στο πόμα του φίλτρου, μετά τον καθαρισμό του πόματος φίλτρου, πατήστε το κουμπί **Ώθηση φίλτρου**. Αυτό μετακινεί γρήγορα το πόμα του φίλτρου και βοηθά να εδραστεί σωστά το καθαρισμένο πόμα του φίλτρου. Για πρόσβαση στο κουμπί **Ώθηση φίλτρου**, από το κύριο μενού, επιλέξτε **Επιλογές διαχείρισης** και στη συνέχεια επιλέξτε **Συντήρηση συστήματος**.

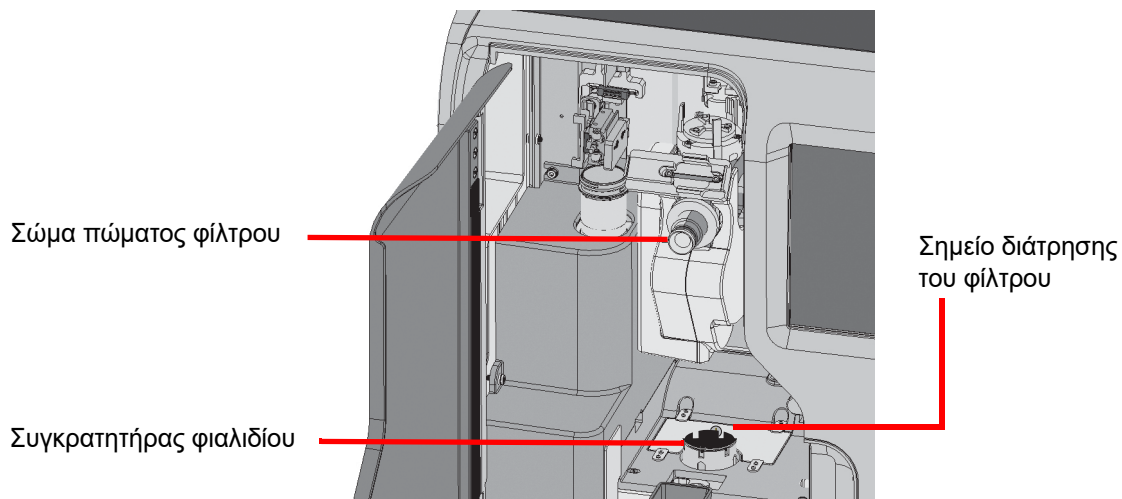

Εικόνα 8-3 Καθαρισμός του συγκρατητήρα φιαλιδίου, του πόματος φίλτρου και της περιοχής διάτρησης φίλτρου

Καθαρισμός του συστήματος πιπεταρίσματος

Καθαρίστε το σύστημα πιπεταρίσματος με ένα μαντηλάκι που δεν αφήνει χνούδι, βρεγμένο με απιονισμένο νερό και στη συνέχεια σκουπίστε με ένα μαντηλάκι που δεν αφήνει χνούδι, νοτισμένο με 70% αλκοόλη. Σκουπίστε το σύστημα πιπεταρίσματος με κίνηση πάνω-κάτω. Αφήστε το να στεγνώσει πριν χρησιμοποιήσετε τον επεξεργαστή.

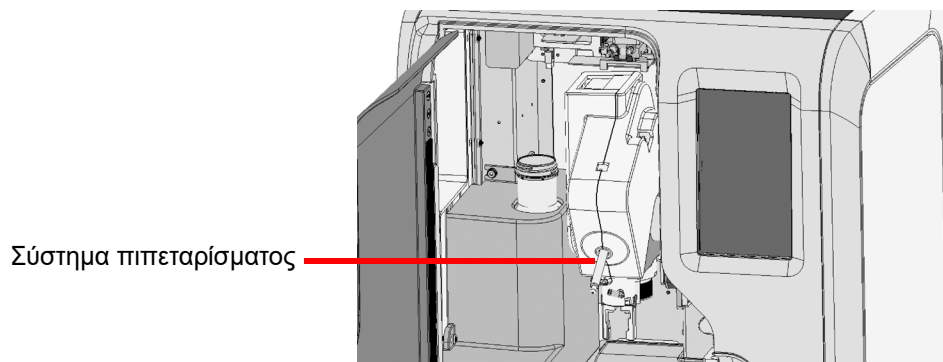

Εικόνα 8-4 Καθαρισμός του συστήματος πιπεταρίσματος

Καθαρισμός της οθόνης αφής

Καθαρίστε την οθόνη αφής περιβάλλοντος χρήστη με ένα ελαφρά βρεγμένο πανί με 70% αλκοόλη που δεν αφήνει χνούδι.

1. Από το κύριο μενού, επιλέξτε **Επιλογές διαχείρισης**. Στην συνέχεια, επιλέξτε **Συντήρηση συστήματος**.
2. Επιλέξτε **Καθαρισμός οθόνης**.

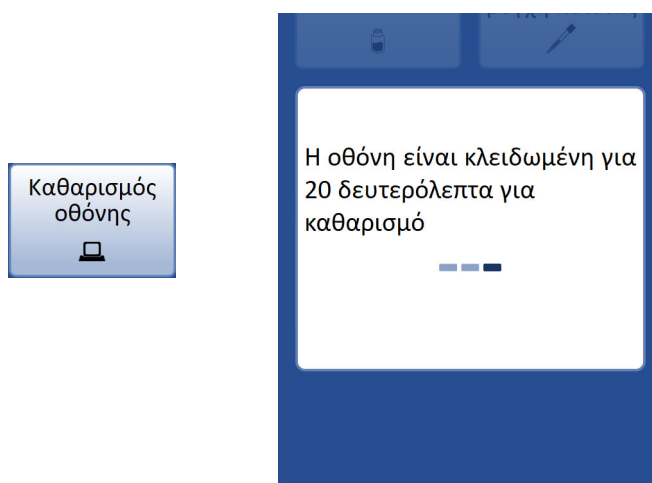

Εικόνα 8-5 Απενεργοποίηση οθόνης αφής για καθαρισμό

Το σύστημα απενεργοποιεί την οθόνη αφής για 20 δευτερόλεπτα έτσι ώστε η οθόνη να μπορεί να καθαριστεί χωρίς να πατηθούν κουμπιά τυχαία ή να πρέπει να απενεργοποιηθεί ο επεξεργαστής.

Προσοχή: Μη φέρνετε την πόρτα ή την οθόνη αφής στον επεξεργαστή σε επαφή με ισχυρούς διαλύτες όπως ξυλένιο, διότι μπορούν να προκαλέσουν ζημιά στην επιφάνεια της πόρτας ή της οθόνης αφής.

Καθαρισμός της πόρτας και της λαβής

Η πόρτα και η λαβή της πόρτας του επεξεργαστή ThinPrep™ Genesis μπορεί να λερωθούν με την πάροδο του χρόνου. Ο καλύτερος τρόπος καθαρισμού της πόρτας και της λαβής της είναι η χρήση κάποιου καθαριστικού τζαμιών που κυκλοφορεί στην αγορά. Ανοίξτε την πόρτα και καθαρίστε την εσωτερική επιφάνεια του παραθύρου με μαντηλάκι που δεν αφήνει χνούδι. Κλείστε την πόρτα και καθαρίστε την εξωτερική επιφάνεια του παραθύρου της πόρτας και της λαβής της πόρτας με μαντηλάκι που δεν αφήνει χνούδι.

Καθαρισμός της κεφαλής εκτύπωσης στον εκτυπωτή αντικειμενοφόρων

Για συστήματα ThinPrep Genesis που χρησιμοποιούν τον προαιρετικό εκτυπωτή αντικειμενοφόρων, χρησιμοποιήστε την πένα καθαρισμού κεφαλής εκτύπωσης και το χαρτί στίλβωσης που παρέχονται με τον εκτυπωτή αντικειμενοφόρων για να καθαρίσετε την κεφαλή εκτύπωσης.

Καθαρίζετε την κεφαλή εκτύπωσης του εκτυπωτή αντικειμενοφόρων με κάθε αντικατάσταση της ταινίας εκτυπωτή, ή εάν υπάρχει πρόβλημα με την ποιότητα των παραγόμενων εκτυπώσεων, όπως μια κάθετη γραμμή σε ολόκληρη την εκτύπωση.

Για να καθαρίσετε την κεφαλή εκτύπωσης:

1. Απενεργοποιήστε την επικοινωνία μεταξύ του ThinPrep Genesis και του εκτυπωτή αντικειμενοφόρων χρησιμοποιώντας την οθόνη αφής του ThinPrep Genesis. Από το Κύριο Μενού, αγγίξτε το κουμπί Επιλογές διαχείρισης και, στη συνέχεια, πατήστε το κουμπί Εκτυπωτής πλακών. Ο γκρι κύκλος υποδεικνύει ότι η επικοινωνία με τον εκτυπωτή αντικειμενοφόρων είναι απενεργοποιημένη.
2. Για να απενεργοποιήσετε τον εκτυπωτή πατήστε το κουμπί λειτουργίας στην επάνω δεξιά πλευρά της πρόσοψης του εκτυπωτή αντικειμενοφόρων.
3. Αποσυνδέστε την τροφοδοσία ρεύματος από τον εκτυπωτή αντικειμενοφόρων.
4. Πατήστε το κουμπί απελευθέρωσης καλύμματος στο μπροστινό αριστερό μέρος του εκτυπωτή αντικειμενοφόρων για να ανοίξετε το επάνω κάλυμμα. Η κεφαλή εκτύπωσης συνδέεται στο επάνω κάλυμμα.

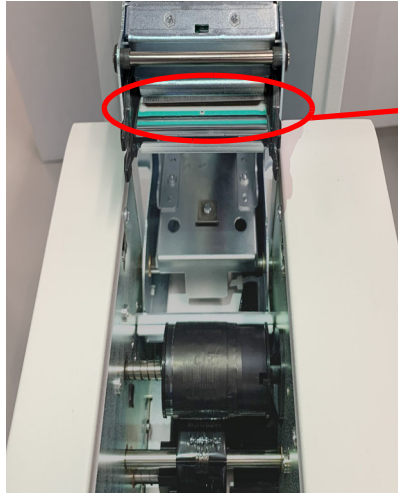

Κεφαλή
εκτύπωσης

Εικόνα 8-6 Κεφαλή εκτύπωσης εκτυπωτή αντικειμενοφόρων

5. Σκουπίστε με το άκρο της πέννας καθαρισμού την επίπεδη επιφάνεια της κεφαλής εκτύπωσης μία ή δύο φορές. Εάν το άκρο της πέννας λερωθεί, σκουπίστε το άκρο της πέννας καθαρισμού επάνω σε ένα καθαρό κομμάτι χαρτί.

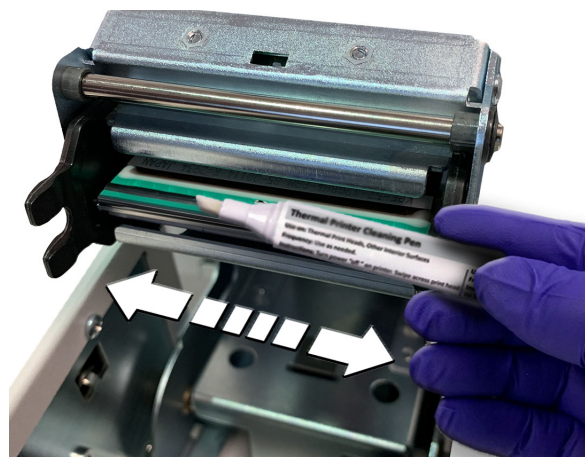

Εικόνα 8-7 Σκουπίστε με την πένα καθαρισμού την κεφαλή εκτύπωσης του εκτυπωτή αντικειμενοφόρων



Σημείωση: Μην αγγίζετε την κεφαλή εκτύπωσης με οτιδήποτε θα μπορούσε να την γρατσουνίσει, όπως ένα δαχτυλίδι που μπορεί να φοράτε.

- Εάν η πένα καθαρισμού δεν αφαιρεί όλα τα υπολείμματα, τρίψτε απαλά το χαρτί στίλβωσης πάνω από τη γραμμή όπου παράγεται από την εκτύπωση για να βοηθήσετε στην απομάκρυνση τυχόν συσσωρευμένων υπολειμμάτων.

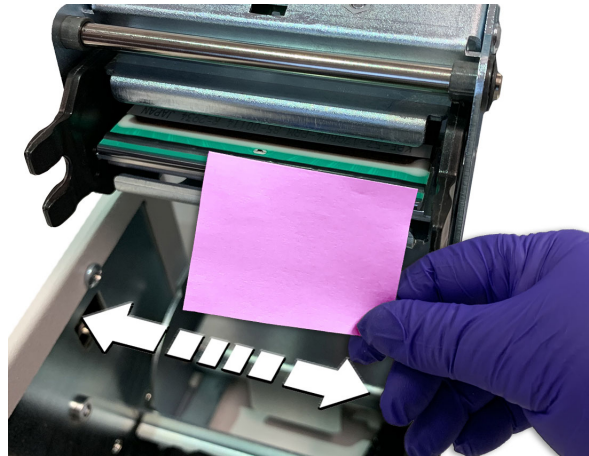

Εικόνα 8-8 Χρησιμοποιήστε το χαρτί στίλβωσης στον εκτυπωτή αντικειμενοφόρων

- Κλείστε το επάνω κάλυμμα.
- Συνδέστε το τροφοδοτικό του εκτυπωτή αντικειμενοφόρων σε μια γειωμένη πρίζα.
- Ενεργοποιήστε την επικοινωνία μεταξύ του ThinPrep Genesis και του εκτυπωτή αντικειμενοφόρων χρησιμοποιώντας την οθόνη αφής του ThinPrep Genesis. Από το Κύριο Μενού, αγγίζετε το κουμπί Επιλογές διαχείρισης και, στη συνέχεια, πατήστε το κουμπί Εκτυπωτής πλακών. Ο γκρι κύκλος υποδεικνύει ότι η επικοινωνία με τον εκτυπωτή αντικειμενοφόρων είναι ενεργοποιημένη.
- Για να ενεργοποιήσετε τον εκτυπωτή πατήστε το κουμπί λειτουργίας στην επάνω δεξιά πλευρά της πρόσοψης του εκτυπωτή αντικειμενοφόρων. Η λυχνία φωτίζει την κασέτα αντικειμενοφόρων μπλε.

Καθαρισμός των κυλίνδρων μεταφοράς στον εκτυπωτή αντικειμενοφόρων

Για συστήματα ThinPrep Genesis που χρησιμοποιούν τον προαιρετικό εκτυπωτή αντικειμενοφόρων, καθαρίστε τη σκόνη και τα υπολείμματα από τους κυλίνδρους μεταφοράς στον εκτυπωτή αντικειμενοφόρων. Η συχνότητα καθαρισμού των κυλίνδρων μεταφοράς εξαρτάται από το πόσο συχνά εκτυπώνονται αντικειμενοφόροι, συνήθως περίπου κάθε 1.000 αντικειμενοφόρους. Σημειώστε ότι αυτό μπορεί να διαφέρει ανάλογα με τις απαιτήσεις του εργαστηρίου σας.

Για να καθαρίσετε τους κυλίνδρους μεταφοράς:

- Πατήστε το κουμπί απελευθέρωσης καλύμματος στο μπροστινό αριστερό μέρος του εκτυπωτή αντικειμενοφόρων για να ανοίξετε το επάνω κάλυμμα.
- Αφαιρέστε την ταινία. Ανατρέξτε στην ενότητα «Αντικατάσταση της ταινίας εκτυπωτή αντικειμενοφόρων» στη σελίδα 8.20.

3. Εντοπίστε τους κύλινδρους μεταφοράς. Οι άνω και κάτω κύλινδροι μεταφοράς βρίσκονται στο πίσω μέρος. Το τύμπανο κυλίνδρου και οι μπροστινοί κύλινδροι μεταφοράς βρίσκονται μπροστά. Στην παρακάτω εικόνα φαίνεται ο επάνω μπροστινός κύλινδρος. Ο κάτω μπροστινός κύλινδρος είναι από κάτω και δεν φαίνεται.



Εικόνα 8-9 Κύλινδροι μεταφοράς εκτυπωτή αντικειμενοφόρων

4. Ξεκινήστε με τους πίσω κύλινδρους μεταφοράς. Χρησιμοποιήστε ένα πανί που δεν αφήνει χνούδι, βρεγμένο με ισοπροπυλική αλκοόλη και πιέστε το πανί στον επάνω κύλινδρο μεταφοράς.
5. Πατήστε ένα από τα δύο κουμπιά στην επάνω δεξιά γωνία του μπροστινού πίνακα. Το επάνω κουμπί (κουμπί λειτουργίας) στρέφει τον κύλινδρο με φορά προς τα πίσω. Το κάτω κουμπί (απελευθέρωση αντικειμενοφόρου) στρέφει τον κύλινδρο με φορά προς τα εμπρός. (Η χρήση του κάτω κουμπιού θα εμποδίσει το πανί να εγκλωβιστεί μεταξύ των κυλίνδρων.)

Σημείωση: Εάν πατήσετε το κουμπί λειτουργίας και εάν υπάρχει αντικειμενοφόρος, η αντικειμενοφόρος μετακινείται προς τα πίσω. Εάν πατήσετε το κουμπί Πλάκα και εάν υπάρχει αντικειμενοφόρος, η αντικειμενοφόρος μετακινείται προς τα εμπρός.

6. Κρατήστε πατημένο το κουμπί μέχρι ο κύλινδρος να περιστραφεί τουλάχιστον μία φορά. Πιέζοντας το πανί επάνω στον περιστρεφόμενο κύλινδρο, καθαρίζει ο κύλινδρος.
7. Πιέστε το πανί στον περιστρεφόμενο κύλινδρο, μετακινώντας το πανί εμπρός και πίσω και από τη μία πλευρά έως την άλλη. Εάν χρειάζεται, συνεχίστε με ένα καθαρό μέρος του πανιού μέχρι ο κύλινδρος να μην λερώνει πλέον το πανί με μελάνι.
8. Επαναλάβετε τη διαδικασία με τον κάτω κύλινδρο.



Εικόνα 8-10 Σκουπίστε τους κυλίνδρους μεταφοράς εκτυπωτή αντικειμενοφόρων

9. Στη συνέχεια, καθαρίστε το τύμπανο του κυλίνδρου. Χρησιμοποιήστε ένα πανί βρεγμένο με αλκοόλη. Πατήστε και κρατήστε πατημένο το κουμπί λειτουργίας ενώ πιέζετε το πανί επάνω στο τύμπανο. Επαναλάβετε έως ότου το τύμπανο δεν λερώνει πλέον το πανί με μελάνι, υποδεικνύοντας ότι το τύμπανο είναι καθαρό.
10. Καθαρίστε τους εμπρός κυλίνδρους μεταφοράς. Ο επάνω κύλινδρος μεταφοράς μπορεί να προσεγγιστεί από πάνω, αλλά ο κάτω κύλινδρος μεταφοράς δεν είναι προσβάσιμος απευθείας και θα καθαριστεί μόνο έμμεσα μέσω του καθαρισμού του επάνω κυλίνδρου μεταφοράς. Επαναλάβετε τη διαδικασία όπως στα βήματα 4-6.

Καθαρισμός κυλίνδρου εισόδου στον εκτυπωτή αντικειμενοφόρων

Για συστήματα ThinPrep Genesis που χρησιμοποιούν τον προαιρετικό εκτυπωτή αντικειμενοφόρων, καθαρίστε τον κύλινδρο εισόδου στον εκτυπωτή αντικειμενοφόρων. Ο κύλινδρος εισόδου προωθεί μια αντικειμενοφόρο από την κασέτα αντικειμενοφόρων στον εκτυπωτή αντικειμενοφόρων. Εάν συσσωρευτούν υπολείμματα και βρωμιά, ο κύλινδρος εισόδου ενδέχεται να μην μπορεί να δεχτεί σωστά τις αντικειμενοφόρους.

Για να καθαρίσετε τον κύλινδρο εισόδου:

1. Αφαιρέστε την κασέτα αντικειμενοφόρων.
2. Χρησιμοποιώντας ένα πανί που δεν αφήνει χνούδι, βρεγμένο με αλκοόλη και με το δάχτυλό σας μέσα σε γάντι, μετακινήστε το πανί διαγώνια πάνω από τον κύλινδρο εισόδου. Περιστρέψτε τον κύλινδρο πιέζοντας ή τραβώντας για να καθαρίσετε ολόκληρο τον κύλινδρο. Περιστρέψτε και σκουπίστε τον κύλινδρο εισόδου για να συνεχίσετε τον καθαρισμό.



Εικόνα 8-11 Καθαρισμός κυλίνδρου εισόδου στον εκτυπωτή αντικειμενοφόρων

3. Χρησιμοποιήστε ένα άλλο μέρος του πανιού, βρέξτε το ξανά με αλκοόλη, καθαρίστε τον κύλινδρο και ελέγξτε εάν τα υπολείμματα από τον κύλινδρο εξακολουθούν να λερώνουν το πανί με μελάνι. Εάν το πανί είναι ακόμα μαύρο, επαναλάβετε τον καθαρισμό χρησιμοποιώντας άλλη διαγώνια κατεύθυνση. Εάν το πανί γίνεται χρώματος ανοιχτού γκρι και δεν είναι πλέον μαύρο, ο καθαρισμός έχει ολοκληρωθεί.

Καθαρισμός του εξωτερικού του εκτυπωτή αντικειμενοφόρων

Για συστήματα ThinPrep Genesis που χρησιμοποιούν τον προαιρετικό εκτυπωτή αντικειμενοφόρου, όταν απαιτείται, σκουπίστε τις εξωτερικές επιφάνειες με ένα μαντηλάκι που δεν αφήνει χνούδι βρεγμένο με απιονισμένο νερό.

Αφαιρέστε την κασέτα αντικειμενοφόρων και σκουπίστε όλες τις επιφάνειες της κενής κασέτας αντικειμενοφόρων με ένα μαντηλάκι χωρίς χνούδι βρεγμένο με απιονισμένο νερό και αφήστε την κασέτα να στεγνώσει τελείως πριν τη φορτώσετε. Σκουπίστε τον μίαντα κυλίνδρου που προωθεί μια αντικειμενοφόρο από την κασέτα, στον εκτυπωτή αντικειμενοφόρων.

Στην κάτω επιφάνεια του εκτυπωτή αντικειμενοφόρου, σύρετε το μεταλλικό δίσκο προς τα αριστερά ή προς τα δεξιά για να αφαιρέσετε τον δίσκο. Σκουπίστε τον δίσκο με μαντηλάκι που δεν αφήνει χνούδι βρεγμένο με απιονισμένο νερό για να αφαιρέσετε τυχόν σκόνη γυαλιού. Σύρετε τον δίσκο πίσω στη θέση του. Η οπή στην προεξοχή στον δίσκο ευθυγραμμίζεται με τη βίδα στην αριστερή πλευρά του εκτυπωτή. Βεβαιωθείτε ότι η οπή και η βίδα ευθυγραμμίζονται για να ασφαλίσουν τον δίσκο στη θέση του.

Εκκένωση της φιάλης αποβλήτων

Τα απόβλητα που προκύπτουν από την επεξεργασία του δείγματος δρομολογούνται και αποθηκεύονται στη φιάλη αποβλήτων.

Ο επεξεργαστής ανιχνεύει τότε η φιάλη αποβλήτων είναι γεμάτη και εμφανίζει ένα μήνυμα για να εκκενώσετε τα απόβλητα (βλ. Εικόνα 8-12). Ή τα απόβλητα μπορούν να εκκελώνονται κατά τη διάρκεια της συντήρησης ρουτίνας του επεξεργαστή.

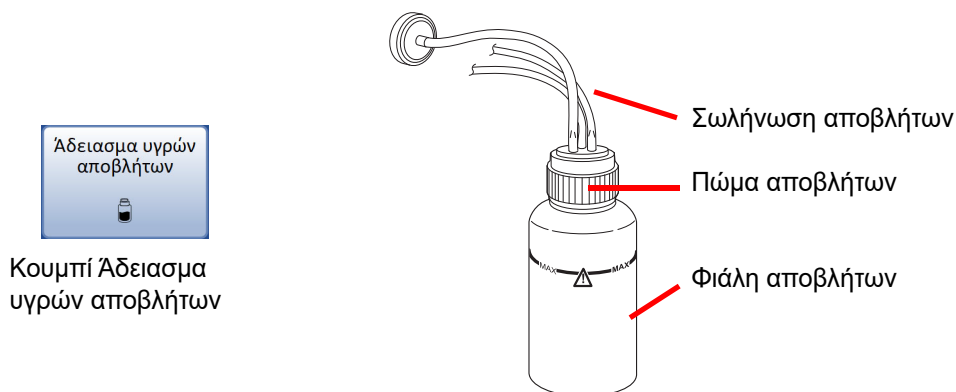

Εικόνα 8-12 Φιάλη αποβλήτων

4. Απενεργοποίηση του συστήματος αποβλήτων —

- Από το κύριο μενού, επιλέξτε **Επιλογές διαχείρισης**. Στην συνέχεια, επιλέξτε **Συντήρηση συστήματος**.
- Επιλέξτε **Αδειασμα υγρών αποβλήτων**.
- Αφαιρέστε όλα τα αναλώσιμα από τον επεξεργαστή και πατήστε **Επόμενο**.
- Περιμένετε το σύστημα να εξαερώσει τη φιάλη αποβλήτων, έτσι ώστε το καπάκι να μπορεί να αφαιρεθεί εύκολα. Αυτό θα χρειαστεί περίπου 10 δευτερόλεπτα. Η οθόνη εμφάνισης αλλάζει στην οθόνη Αφαιρέστε το καπάκι αποβλήτων όταν ολοκληρωθεί η εξαέρωση.

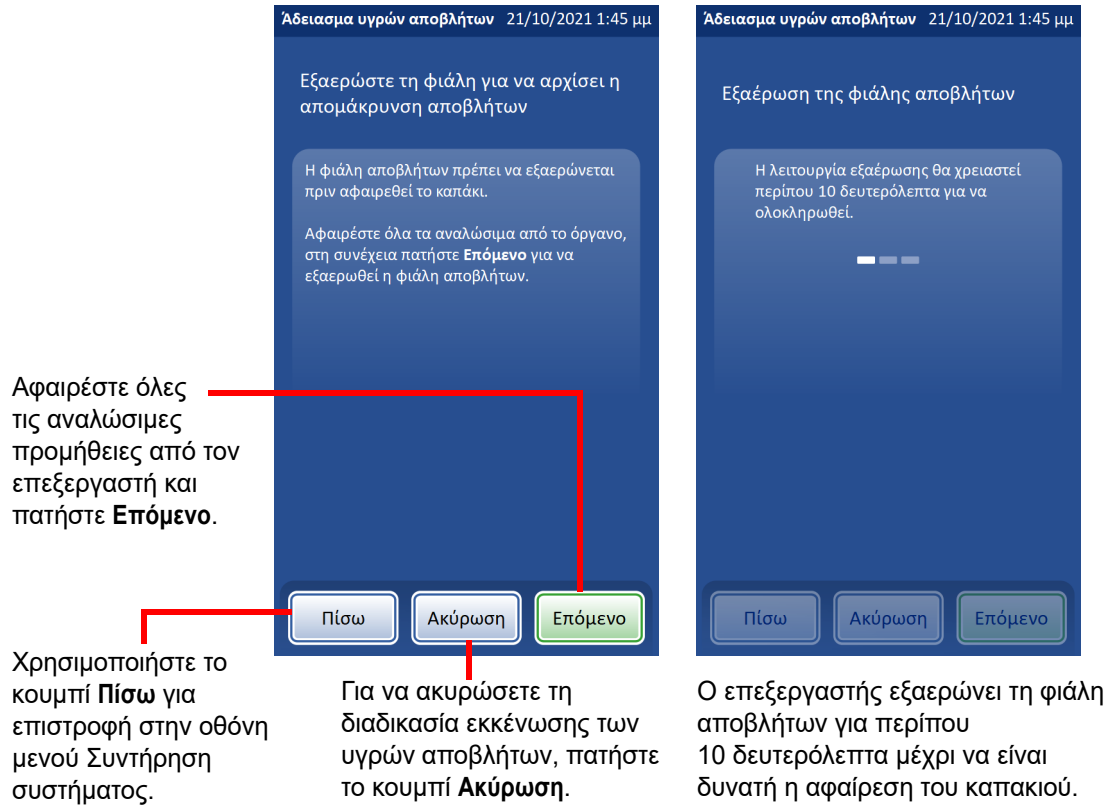

Εικόνα 8-13 Απενεργοποίηση του συστήματος αποβλήτων

5. **Αφαίρεση καπακιού** — Ανοίξτε το καπάκι της φιάλης αποβλήτων περιστρέφοντας το καπάκι αποβλήτων ενώ κρατάτε τη φιάλη στη θέση της για να αποφευχθεί το μπλέξιμο της σωλήνωσης αποβλήτων. Βλ. Εικόνα 8-14.
 - Μην αφαιρέσετε το τμήμα της σωλήνωσης που συνδέεται με το εσωτερικό του καπακιού.
 - Εάν η σωλήνωση αποβλήτων μετατοπιστεί από το καπάκι αποβλήτων κατά τη διάρκεια αυτής της διαδικασίας, προτού συνεχίσετε, συνδέστε εκ νέου τη σωλήνωση.
 - Πατήστε **Επόμενο**.

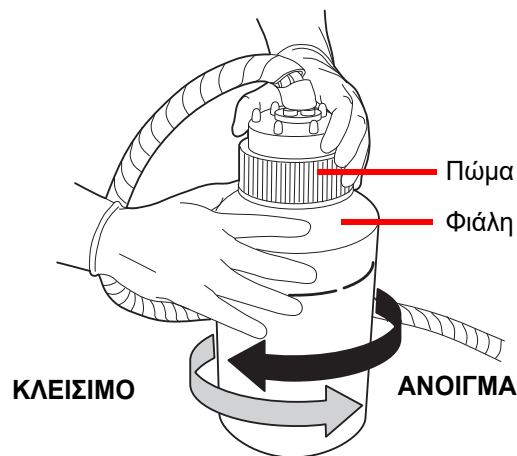

Περιστρέψτε το καπάκι για να το αφαιρέσετε.
Πατήστε **Επόμενο** για να συνεχίσετε.

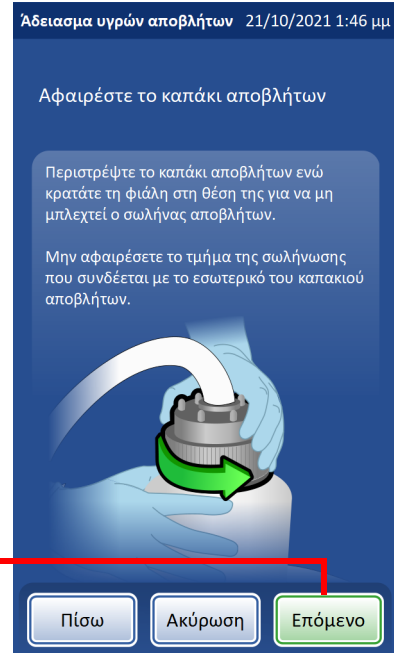

Εικόνα 8-14 Άνοιγμα/κλείσιμο της φιάλης αποβλήτων

6. **Κάλυμμα μεταφοράς** — Στον επεξεργαστή ThinPrep περιλαμβάνεται ένα απλό καπάκι χωρίς εξαρτήματα σωλήνωσης για τη μεταφορά της φιάλης αποβλήτων. Τοποθετήστε το κάλυμμα αυτό στη φιάλη αποβλήτων όταν τη μεταφέρετε στην περιοχή απόρριψης.
7. **Απόρριψη αποβλήτων** — Με το κάλυμμα μεταφοράς τοποθετημένο στη φιάλη αποβλήτων, μεταφέρετε τη φιάλη αποβλήτων στην περιοχή απόρριψης αποβλήτων.

ΠΡΟΕΙΔΟΠΟΙΗΣΗ: Επικίνδυνα απόβλητα. Τοξικό μείγμα. Υγρό και ατμοί εύφλεκτα

8. Απορρίψτε τα υγρά απόβλητα από τη φιάλη αποβλήτων σύμφωνα με τις οδηγίες του εργαστηρίου σας. Απορρίψτε όλους τους διαλύτες ως επικίνδυνα απόβλητα. Ακολουθήστε τις κρατικές, τοπικές, επαρχιακές και ομοσπονδιακές ή εθνικές οδηγίες. Όπως ισχύει για όλες τις εργαστηριακές διαδικασίες, θα πρέπει να εφαρμόζονται οι γενικές προφυλάξεις. Το διάλυμα PreservCyt περιέχει μεθανόλη. Δείτε το Κεφάλαιο 3, «Διαλύματα PreservCyt™ και CytoLyt™», για περισσότερες πληροφορίες σχετικά με το διάλυμα PreservCyt. Πατήστε **Επόμενο**.

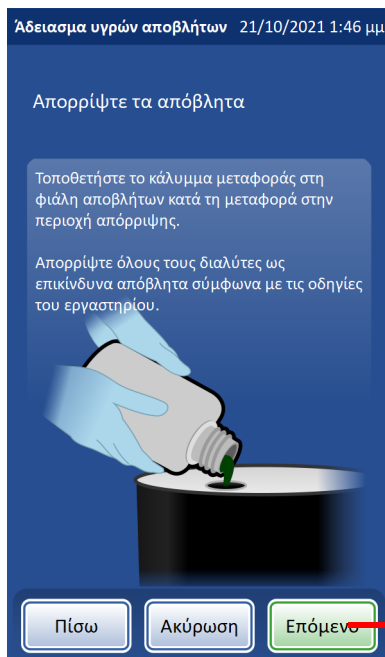

Απορρίψτε τα υγρά απόβλητα με τον κατάλληλο τρόπο.

Πατήστε **Επόμενο** για να συνεχίσετε.

Εικόνα 8-15 Απόρριψη του περιεχομένου της φιάλης αποβλήτων

9. **Στεγανοποιητικό O-ring** — Πριν την επανατοποθέτηση, επιθεωρήστε τον στεγανοποιητικό δακτύλιο O-ring στην εσωτερική πλευρά του καπακιού αποβλήτων για τυχόν υπολείμματα. Βλ. Εικόνα 8-16. Εάν υπάρχουν υπολείμματα:
- Καθαρίστε τον στεγανοποιητικό δακτύλιο με νερό χρησιμοποιώντας ένα μαντιλάκι χωρίς χνούδι.
 - Απλώστε ένα λεπτό στρώμα γράσου στεγανοποίησης στον δακτύλιο O-ring



Εικόνα 8-16 Επιθεώρηση της στεγανότητας του δακτυλίου O-Ring της φιάλης αποβλήτων

10. **Επανατοποθέτηση καπακιού** — Επιστρέψτε τη φιάλη αποβλήτων πίσω στην αρχική της θέση. Επανατοποθετήστε το καπάκι αποβλήτων στη φιάλη προσέχοντας να μην προκαλέσετε τσάκισμα της σωλήνωσης στο εσωτερικό της διάταξης του καπακιού αποβλήτων.

11. **Επιθεώρηση** — Βεβαιωθείτε ότι το καπάκι αποβλήτων έχει σφίξει καλά. Το καπάκι αποβλήτων πρέπει να σφίξει για να λειτουργήσει σωστά η φιάλη αποβλήτων.

Βεβαιωθείτε ότι η σωλήνωση αποβλήτων μεταξύ της διάταξης φιάλης αποβλήτων και του επεξεργαστή ThinPrep δεν έχει διπλώσει ούτε συστραφεί.

Βεβαιωθείτε ότι τα εξαρτήματα ταχείας αποσύνδεσης στο πίσω μέρος του επεξεργαστή ThinPrep είναι ασφαλισμένα.

12. **Έλεγχος διαρροής** — Πατήστε **Επόμενο** για να εκτελέσετε τον υποχρεωτικό έλεγχο διαρροής. Αυτός επανασυμπιέζει τη φιάλη αποβλήτων και ελέγχει ότι το σύστημα μπορεί να διατηρήσει την πίεση. Αυτό θα διαρκέσει έως δύο λεπτά.

Μετά από έναν επιτυχή έλεγχο, πατήστε **Τέλος** για επιστροφή στο κύριο μενού.

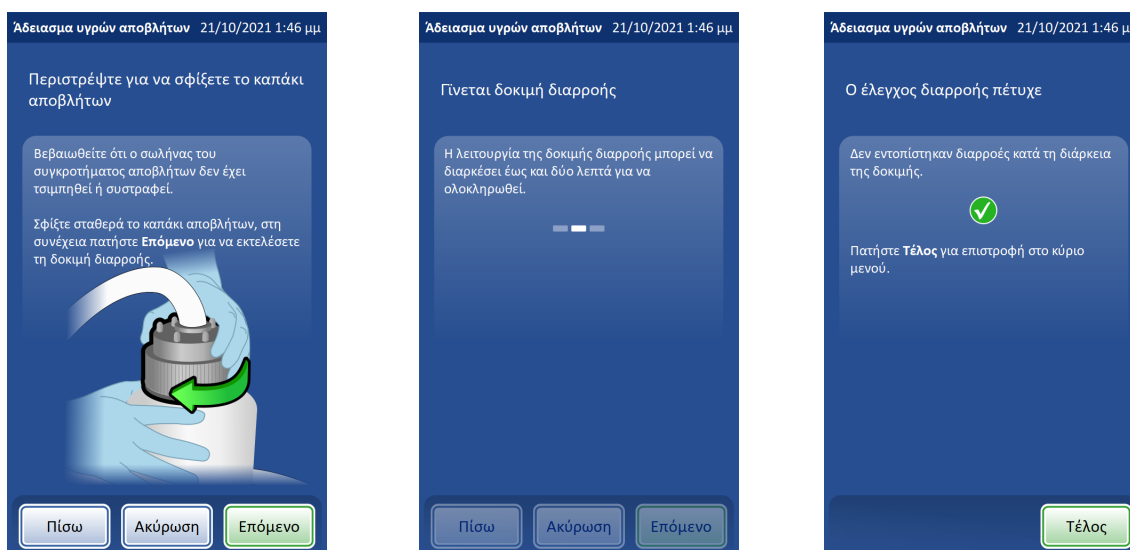

Εικόνα 8-17 Σφίξτε το καπάκι και πραγματοποιήστε έλεγχο διαρροής συστήματος αποβλήτων

Σύνδεση φιάλης αποβλήτων

Η φιάλη αποβλήτων θα συνδεθεί στο σύστημα κατά τον χρόνο εγκατάστασης του επεξεργαστή. Ωστόσο, εάν η φιάλη αποβλήτων και ο προσδετήρας σωλήνωσης πρέπει να αφαιρεθούν τελείως (για συνολική αντικατάσταση, αντικατάσταση του φίλτρου αποβλήτων, καθαρισμό κ.λπ.), τα ακόλουθα βήματα περιγράφουν τη σωστή σύνδεση της σωλήνωσης.

1. Η φιάλη αποβλήτων θα πρέπει να βρίσκεται στο ίδιο ύψος ή κάτω από τον επεξεργαστή ThinPrep Genesis. Μην τοποθετείτε τη φιάλη αποβλήτων πάνω από τον επεξεργαστή.
2. Βεβαιωθείτε ότι το πάμα της φιάλης αποβλήτων είναι σφιχτά κλεισμένο. Η φιάλη αποβλήτων πρέπει να παραμένει σε όρθια θέση. Μην αφήνετε τη φιάλη αποβλήτων ακουμπισμένη στο πλάι.

3. Εντοπίστε τις τρεις συνδέσεις της φιάλης αποβλήτων στο πίσω μέρος του επεξεργαστή ThinPrep Genesis. Βλ. Εικόνα 8-18. Βεβαιωθείτε ότι τα κουμπιά των συνδετήρων είναι γυρισμένα προς τα κάτω και προς τα μέσα.

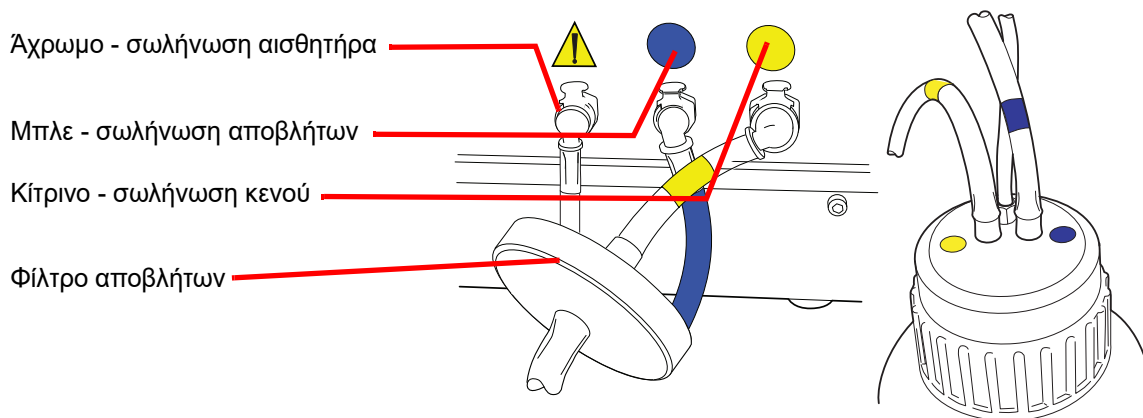

Εικόνα 8-18 Συνδέσεις σωλήνωσης φιάλης αποβλήτων

4. Συνδέστε τους χρωματικά κωδικοποιημένους συνδετήρες σωλήνωσης αποβλήτων στους αντίστοιχους συνδέσμους που βρίσκονται στο πίσω μέρος του επεξεργαστή. Όταν επιτευχθεί η σωστή σύνδεση, τα κουμπιά στους συνδετήρες εκτινάσσονται επάνω/προς τα έξω με τον ήχο «κλικ». Ο σύνδεσμος σχήματος L πρέπει να δείχνει προς τα κάτω.
- Κίτρινο = κενό
 - Μπλε = απόβλητα
 - Άχρωμο = αισθητήρας πίεσης

Προσοχή: Μην ταιριάζετε εσφαλμένα τις συνδέσεις. Αυτό μπορεί να προκαλέσει ζημιά στον επεξεργαστή σας.

Αλλαγή των απορροφητικών σφουγγαριών

Υπάρχουν δύο απορροφητικά σφουγγαράκια στον επεξεργαστή ThinPrep™ Genesis που απορροφούν τους σταλαγμούς που μπορεί να προκύψουν από την επεξεργασία. Ένα σφουγγαράκι βρίσκεται στη βάση του πώματος φίλτρου, και ένα σφουγγαράκι περιβάλλει την περιοχή διάτρησης του φίλτρου πίσω από την περιοχή διασποράς του φιαλιδίου. Βλ. Εικόνα 8-19.

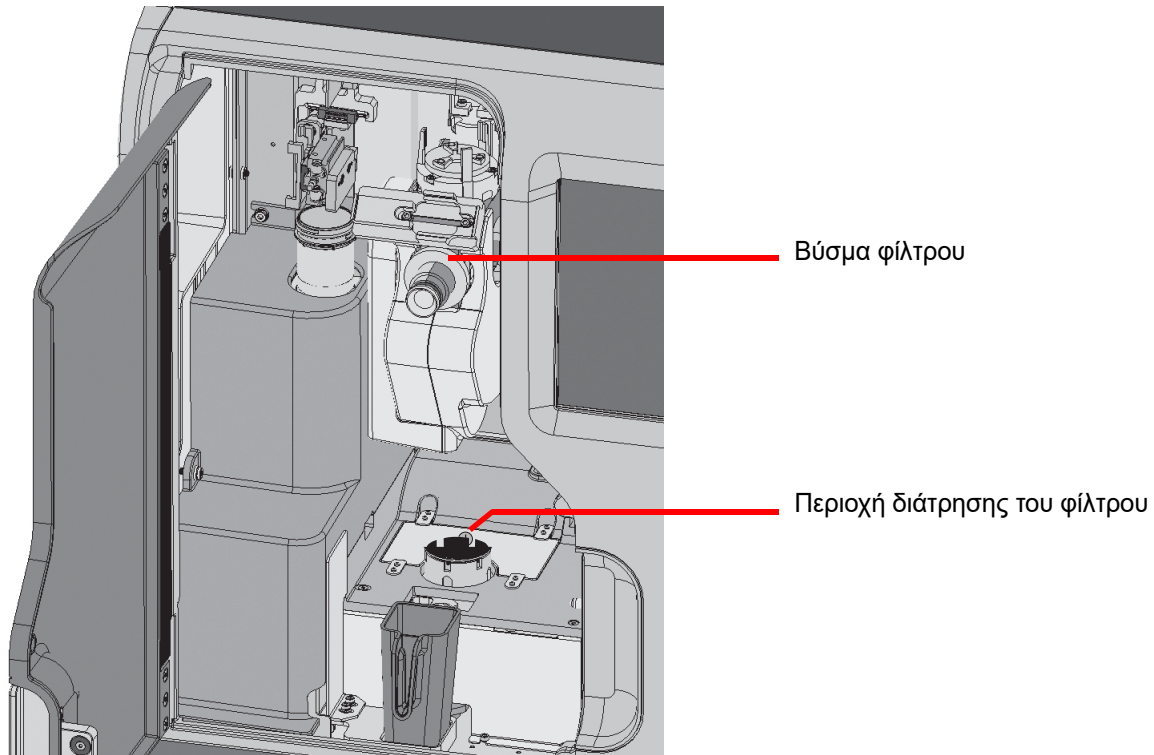

Εικόνα 8-19 Απορροφητικά σφουγγαράκια

Αντικαθιστάτε τα σφουγγαράκια μία φορά το χρόνο, ή όπως επιθυμείτε. Τα σφουγγαράκια μπορούν να απορριφθούν ως κανονικά απορρίμματα, εκτός εάν στάζουν, οπότε θα πρέπει να απορριφθούν ως επικίνδυνα απόβλητα.

Κρατήστε το σφουγγαράκι γύρω από το πόμα φίλτρου και τραβήξτε το για να το αφαιρέσετε. Ωθήστε το νέο σφουγγαράκι στη θέση του.

Το σφουγγαράκι μέσα στην περιοχή διάτρησης του φίλτρου εδράζεται μέσα σε μια εσοχή. Ανασηκώστε το σφουγγαράκι από την εσοχή χρησιμοποιώντας ένα κατασβίδι με επίπεδη κεφαλή ως μοχλό. Τοποθετήστε το νέο σφουγγαράκι μέσα στην εσοχή.

Κατά την αντικατάσταση των σφουγγαριών, προσέξτε ότι μία πλευρά είναι αδρή και απορροφητική και μία πλευρά είναι ομαλή και λεία. Η αδρή πλευρά θα πρέπει να κοιτάζει προς τα έξω για να συλλαμβάνει τυχόν σταλαγμούς.

Ανατρέξτε στο Πληροφορίες παραγγελιών για αριθμούς ανταλλακτικών και άλλες πληροφορίες σχετικά με την παραγγελία των μαξιλαριών.

Σε πιο συχνή βάση εάν είναι επιθυμητό, τα σφουγγαράκια μπορούν να πλένονται και να επιστρέφονται στον επεξεργαστή. Καθαρίστε με σαπούνι και νερό. Ή διαβρέξτε σε διάλυμα αραιωμένης χλωρίνης ακολουθούμενο από ξέπλυμα με αλκοόλη 70%.

Καθαρισμός του συγκρατητήρα ρυγχών πιπέτας

Κατά περίπτωση, αφαιρέστε τον συγκρατητήρα ρυγχών πιπέτας για καθαρισμό. Για να καθαρίσετε τον συγκρατητήρα ρυγχών πιπέτας, ακολουθήστε τη διαδικασία φόρτωσης ρυγχών πιπέτας, όπως περιγράφεται στο Κεφάλαιο 7. Με τον συγκρατητήρα ρυγχών πιπέτας να έχει αφαιρεθεί από τον επεξεργαστή, σκουπίστε τις εξωτερικές επιφάνειες με ένα μαντηλάκι που δεν αφήνει χνούδι βρεγμένο με απιονισμένο νερό. Ο συγκρατητήρας ρυγχών πιπέτας πλένεται στο πλυντήριο πιάτων και μπορεί να καθαριστεί με σαπούνι και νερό. Για σχολαστικό καθαρισμό του συγκρατητήρα ρυγχών πιπέτας, ξεπλύνετε πρώτα με ένα αραιωμένο διάλυμα χλωρίνης, στη συνέχεια ξεπλύνετε με απιονισμένο νερό και στη συνέχεια ξεπλύνετε με 70% αλκοόλη. Αφήστε τον συγκρατητήρα να στεγνώσει τελείως για επαρκές χρονικό διάστημα συμπεριλαμβανομένων των οπών που συγκρατούν τα ρύγχη.

Αντικατάσταση της ταινίας εκτυπωτή αντικειμενοφόρων

Για συστήματα ThinPrep Genesis που χρησιμοποιούν τον προαιρετικό εκτυπωτή αντικειμενοφόρων, η ταινία εκτυπωτή χρειάζεται αντικατάσταση όταν εξαντληθεί. Η ταινία διαρκεί συνήθως για περίπου 5.000 εκτυπώσεις. Ο χρόνος εξαρτάται από το πόσες αντικειμενοφόρους εκτυπώνει το εργαστήριο.

Η ταινία εκτυπωτή αντικειμενοφόρων πρέπει να είναι η ταινία που διατίθεται από την Hologic. Ο εκτυπωτής δεν λειτουργεί εάν έχει τοποθετηθεί στο εσωτερικό του ακατάλληλη ταινία.

1. Αφαιρέστε την ταινία εκτυπωτή αντικειμενοφόρων από τη συσκευασία της. Η ταινία του εκτυπωτή αντικειμενοφόρων χρησιμοποιεί δύο καρούλια: ένα καρούλι με ταινία τροφοδοσίας και ένα καρούλι ταινίας περισυλλογής.
2. Πατήστε το κουμπί απελευθέρωσης καλύμματος στο μπροστινό αριστερό μέρος του εκτυπωτή αντικειμενοφόρων για να ανοίξετε το επάνω κάλυμμα.

Σημείωση: Μην αγγίζετε την κεφαλή εκτύπωσης με οτιδήποτε θα μπορούσε να την γρατσουνίσει, όπως ένα δαχτυλίδι που μπορεί να φοράτε.

3. Εγκαταστήστε το καρούλι ταινίας τροφοδοσίας. Ακολουθήστε το διάγραμμα δίπλα στο καρούλι ταινίας τροφοδοσίας στο εσωτερικό του εκτυπωτή.
 - Κρατήστε το καρούλι ταινίας τροφοδοσίας έτσι ώστε το μπλε άκρο του καρουλιού να ευθυγραμμίζεται με το μπλε τμήμα του ελατηριωτού ομφαλού στον εκτυπωτή.
 - Ωθήστε το μεταλλικό έλασμα στον μπλε ελατηριωτό ομφαλό προς την άκρη του εκτυπωτή (ωθήστε προς τα αριστερά) για να διευρύνετε την περιοχή.
 - Περιστρέψτε το καρούλι ταινίας τροφοδοσίας έτσι ώστε οι εγκοπές στο μπλε πλαστικό να ευθυγραμμιστούν με τις εγκοπές στον μπλε ομφαλό. Τοποθετήστε το καρούλι ευθεία προς τα κάτω στον εκτυπωτή. Απελευθερώστε το μεταλλικό έλασμα. Το καρούλι περιστρέφεται ελεύθερα.
4. Εγκαταστήστε το καρούλι ταινίας περισυλλογής.
 - Εάν η ταινία δεν συνδέεται στο καρούλι περισυλλογής, χρησιμοποιήστε ένα κομμάτι συγκολλητικής ταινίας για να συνδέσετε την ταινία στο καρούλι. Η τροφοδοσία που εξέρχεται από το κάτω μέρος του καρουλιού ταινίας τροφοδοσίας κατευθύνεται στο κάτω μέρος του καρουλιού περισυλλογής.



- Ωθήστε τον ελατηριωτό ομφαλό προς την άκρη του εκτυπωτή (ωθήστε προς τα αριστερά) για να διευρύνετε την περιοχή.
 - Περιστρέψτε το καρούλι ταινίας περισυλλογής έτσι ώστε οι εγκοπές στο καρούλι να αντιστοιχιστούν με τους ομφαλούς στον συγκρατητήρα καρουλιού. Τοποθετήστε το καρούλι ευθεία προς τα κάτω στον εκτυπωτή. Απελευθερώστε τον ελατηριωτό ομφαλό. Περιστρέψτε το καρούλι ταινίας περισυλλογής μέχρι να τεντωθεί η ταινία.
5. Κλείστε το επάνω κάλυμμα. Η λυχνία φωτίζει την κασέτα αντικειμενοφόρων μπλε. Εάν η ταινία δεν έχει αντικατασταθεί σωστά, η λυχνία δεν θα φωτίσει την κασέτα αντικειμενοφόρων και θα εμφανιστεί ένα μήνυμα σφάλματος στην οθόνη του επεξεργαστή ThinPrep Genesis εάν ο εκτυπωτής αντικειμενοφόρου δεν μπορεί να εκτυπώσει.

Αντικατάσταση της κεφαλής εκτύπωσης στον εκτυπωτή αντικειμενοφόρων

Για συστήματα ThinPrep Genesis που χρησιμοποιούν τον προαιρετικό εκτυπωτή αντικειμενοφόρων, η κεφαλή εκτύπωσης μπορεί να χρειαστεί να αντικατασταθεί εάν εξακολουθούν να υπάρχουν προβλήματα ποιότητας εκτύπωσης μετά τον καθαρισμό της κεφαλής εκτυπωτή αντικειμενοφόρων. Οι κεφαλές εκτύπωσης έχουν σχεδιαστεί για να διαρκούν για δεκάδες χιλιάδες εκτυπώσεις. Ωστόσο, η εκτύπωση σε υψηλή θερμοκρασία, σε ζεστό περιβάλλον ή σε λάθος αντικειμενοφόρους μπορεί να φθείρει την κεφαλή εκτύπωσης. Στον εκτυπωτή αντικειμενοφόρων, χρησιμοποιείτε αντικειμενοφόρους που έχουν σχεδιαστεί ειδικά για χρήση μαζί με τον επεξεργαστή ThinPrep Genesis.

Για την αντικατάσταση της κεφαλής εκτύπωσης στον εκτυπωτή αντικειμενοφόρων Hologic:

1. Απενεργοποιήστε την επικοινωνία μεταξύ του ThinPrep Genesis και του εκτυπωτή αντικειμενοφόρων χρησιμοποιώντας την οθόνη αφής του ThinPrep Genesis. Από το Κύριο Μενού, αγγίξτε το κουμπί Επιλογές διαχείρισης και, στη συνέχεια, πατήστε το κουμπί Εκτυπωτής πλακών. Ο γκρι κύκλος υποδεικνύει ότι η επικοινωνία με τον εκτυπωτή αντικειμενοφόρων είναι απενεργοποιημένη.
2. Για να απενεργοποιήσετε τον εκτυπωτή πατήστε το κουμπί λειτουργίας στην επάνω δεξιά πλευρά της πρόσοψης του εκτυπωτή αντικειμενοφόρων.
3. Αποσυνδέστε την τροφοδοσία ρεύματος από τον εκτυπωτή αντικειμενοφόρων.
4. Πατήστε το κουμπί απελευθέρωσης καλύμματος στο μπροστινό αριστερό μέρος του εκτυπωτή αντικειμενοφόρων για να ανοίξετε το επάνω κάλυμμα. Η κεφαλή εκτύπωσης συνδέεται στην κάτω πλευρά του επάνω καλύμματος. Βλ. Εικόνα 8-6.
5. Ξεβιδώστε το ασημί καλώδιο που συνδέει το περίβλημα με την κεφαλή εκτύπωσης. Χρησιμοποιήστε ένα κλειδί Άλεν 2 mm. Κρατήστε τη βίδα για να επανατοποθετήσετε το καλώδιο.
6. Σπρώξτε σταθερά την κεφαλή εκτύπωσης προς το πίσω μέρος του εκτυπωτή και, στη συνέχεια, πιέστε την κεφαλή εκτύπωσης προς τα κάτω.

7. Γυρίστε την κεφαλή εκτύπωσης εντελώς ανάποδα, κατά 180 μοίρες. Ο σύνδεσμος του καλωδίου θα είναι εκτεθειμένος.

Αφού αναποδογυρίσετε την κεφαλή εκτύπωσης, ακολουθήστε τη διαδρομή για να απελευθερώσετε την κεφαλή εκτύπωσης.

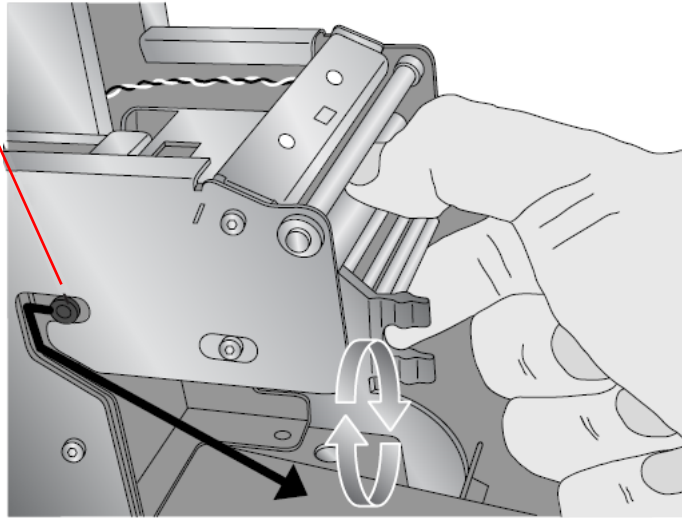

Εικόνα 8-20 Αφαίρεση της κεφαλής εκτύπωσης

8. Σύρετε την κεφαλή εκτύπωσης προς τα έξω χρησιμοποιώντας τα σημάδια και στις δύο πλευρές του μηχανισμού της κεφαλής εκτύπωσης για να οδηγήσετε την κεφαλή εκτύπωσης μέσω του μεταλλικού της περιβλήματος.
9. Αποσυνδέστε το καλώδιο από τη σύνδεσή του τραβώντας το από την υποδοχή του στην κεφαλή εκτύπωσης.

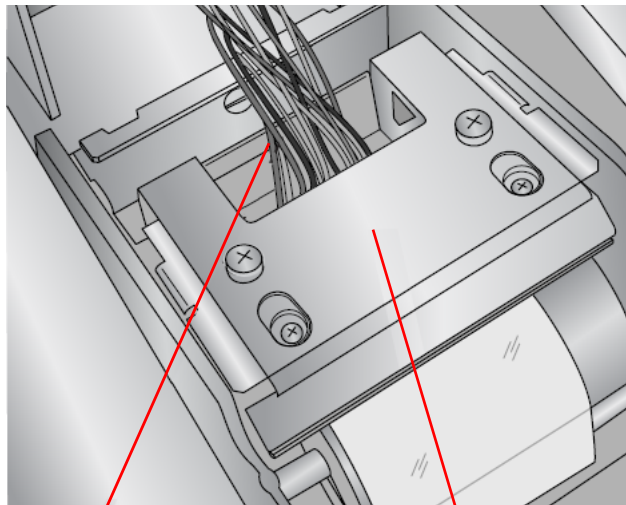

Το καλώδιο είναι συνδεδεμένο στην κεφαλή εκτύπωσης. Τραβήξτε από τον σύνδεσμο για να αφαιρέσετε.

Η κεφαλή εκτύπωσης γύρισε 180 μοίρες

Εικόνα 8-21 Η σύνδεση του καλωδίου αποκαλύπτεται όταν η κεφαλή εκτύπωσης είναι αναποδογυρισμένη

10. Απορρίψτε την παλιά κεφαλή εκτύπωσης.

Σύνδεση της νέας κεφαλής εκτύπωσης

Για να συνδέσετε τη νέα κεφαλή εκτύπωσης:

1. Προσαρτήστε τη σύνδεση καλωδίου του εκτυπωτή στον σύνδεσμο της νέας κεφαλής εκτύπωσης.
2. Τοποθετήστε τη νέα κεφαλή εκτύπωσης στο μεταλλικό της περίβλημα, σύροντάς την πίσω, εντός του μεταλλικού περιβλήματος, ακολουθώντας την αντίστροφη διαδρομή που χρησιμοποιήθηκε για την αφαίρεσή της. Ακούστε το κλικ.
3. Επανατοποθετήστε το ασημένιο καλώδιο του περιβλήματος στην κεφαλή εκτύπωσης.
4. Κλείστε το κάλυμμα.
5. Συνδέστε το τροφοδοτικό του εκτυπωτή αντικειμενοφόρων σε μια γειωμένη πρίζα.
6. Ενεργοποιήστε την επικοινωνία μεταξύ του ThinPrep Genesis και του εκτυπωτή αντικειμενοφόρων χρησιμοποιώντας την οθόνη αφής του ThinPrep Genesis. Από το Κύριο Μενού, αγγίξτε το κουμπί Επιλογές διαχείρισης και, στη συνέχεια, πατήστε το κουμπί Εκτυπωτής πλακών. Ο γκρι κύκλος υποδεικνύει ότι η επικοινωνία με τον εκτυπωτή αντικειμενοφόρων είναι ενεργοποιημένη.
7. Για να ενεργοποιήσετε τον εκτυπωτή πατήστε το κουμπί λειτουργίας στην επάνω δεξιά πλευρά της πρόσοψης του εκτυπωτή αντικειμενοφόρων. Η λυχνία φωτίζει την κασέτα αντικειμενοφόρων μπλε.

Καθαρισμός της κεφαλής εκτύπωσης στον εκτυπωτή σωλήνα

Για συστήματα ThinPrep Genesis που χρησιμοποιούν τον προαιρετικό εκτυπωτή σωλήνα, η κεφαλή εκτύπωσης στον εκτυπωτή σωλήνα απαιτεί περιοδικό καθαρισμό. Ο χρόνος εξαρτάται από το πόσους σωλήνες εκτυπώνει το εργαστήριο.

Αποσυνδέστε την τροφοδοσία ρεύματος από τον εκτυπωτή σωλήνα. Υγράνετε μια μακριά ξύλινη μπατονέτα με βαμβακερό άκρο με ισοπροπυλική αλκοόλη. Η μπατονέτα δεν πρέπει να είναι τόσο υγρή ώστε να στάζει.

Η κεφαλή εκτύπωσης είναι η επίπεδη, στιλπνή επιφάνεια στην αριστερή πλευρά της κοιλότητας του σωλήνα. Σκουπίστε απαλά με την μπατονέτα την κεφαλή εκτύπωσης για να υγράνετε και να καθαρίσετε τις επικαθίσεις. Χρησιμοποιήστε πολλές μπατονέτες, εάν χρειάζεται.

Σημείωση: Εάν πέσουν οποιαδήποτε υπολείμματα από την κεφαλή εκτύπωσης μέσα στην κοιλότητα, μπορείτε να χρησιμοποιήσετε λαβίδα για να αφαιρέσετε τα σωματίδια από το εσωτερικό του εκτυπωτή.

Απορρίψτε την ακάθαρτη μπατονέτα όπως τα συνηθισμένα απορρίμματα. Συνδέστε ξανά τον εκτυπωτή στην τροφοδοσία ρεύματος.

Καθαρισμός του εξωτερικού του εκτυπωτή σωλήνα

Για συστήματα ThinPrep Genesis που χρησιμοποιούν τον προαιρετικό εκτυπωτή σωλήνα, όταν απαιτείται, σκουπίστε τις εξωτερικές επιφάνειες με ένα μαντιλάκι που δεν αφήνει χνούδι βρεγμένο με αποιονισμένο νερό.



ΜΕΤΑΦΟΡΑ ΤΟΥ ΕΠΕΞΕΡΓΑΣΤΗ THINPREP™ GENESIS

Αν χρειαστεί να αλλάξετε τη θέση του επεξεργαστή ThinPrep Genesis, ακολουθήστε τη διαδικασία που περιγράφεται παρακάτω.

Μεταφορά μονάδας εντός του κτιρίου:

1. Τερματίστε τον επεξεργαστή. Διακόψτε την ηλεκτρική τροφοδοσία.
2. Αποσυνδέστε το καλώδιο του ρεύματος από την πρίζα και τον επεξεργαστή.
3. Εκκένωση της φιάλης αποβλήτων.
4. Αποσυνδέστε τη φιάλη αποβλήτων από τον επεξεργαστή στα εξαρτήματα του συνδετήρα.
5. Αποσυνδέστε τον εκτυπωτή αντικειμενοφόρου και τον εκτυπωτή σωλήνα, εάν χρησιμοποιείται.
6. Με τη βοήθεια ενός ακόμη προσώπου, κρατήστε ίσιο τον επεξεργαστή και τοποθετήστε τον επεξεργαστή ThinPrep προσεκτικά στην επίπεδη επιφάνεια ενός καροτσιού. Κυλήστε τη μονάδα στη νέα της θέση.
7. Με τη βοήθεια ενός ακόμη προσώπου, σηκώστε τη μονάδα από το καρότσι και τοποθετήστε την στη νέα επιφάνεια.
8. Επανασυνδέστε το καλώδιο της ηλεκτρικής παροχής ρεύματος και τη φιάλη αποβλήτων. Επανασυνδέστε τον εκτυπωτή αντικειμενοφόρου και τον εκτυπωτή σωλήνα, κατά περίπτωση.

Μεταφορά μονάδας σε νέα θέση:

Εάν ο επεξεργαστής ThinPrep Genesis πρόκειται να αποσταλεί σε μια νέα τοποθεσία, επικοινωνήστε με το Τμήμα Τεχνικής Υποστήριξης της Hologic. Ανατρέξτε στο Κεφάλαιο 12, «Πληροφορίες τεχνικής υποστήριξης».

ΑΝΤΙΚΑΤΑΣΤΑΣΗ ΤΩΝ ΠΡΟΣΒΑΣΙΜΩΝ ΣΤΟΝ ΧΡΗΣΤΗ ΑΣΦΑΛΕΙΩΝ

ΠΡΟΕΙΔΟΠΟΙΗΣΗ: Ηλεκτρικές ασφάλειες οργάνου.

Στον επεξεργαστή υπάρχουν δύο ασφάλειες προσβάσιμες από τον χρήστη, οι οποίες βρίσκονται στην πίσω πλευρά του επεξεργαστή, ακριβώς επάνω από τη μονάδα καλωδίου τροφοδοσίας (Εικόνα 8-22). Αν ο επεξεργαστής δεν λειτουργεί, οι ασφάλειες μπορούν να αντικατασταθούν όπως περιγράφεται παρακάτω.

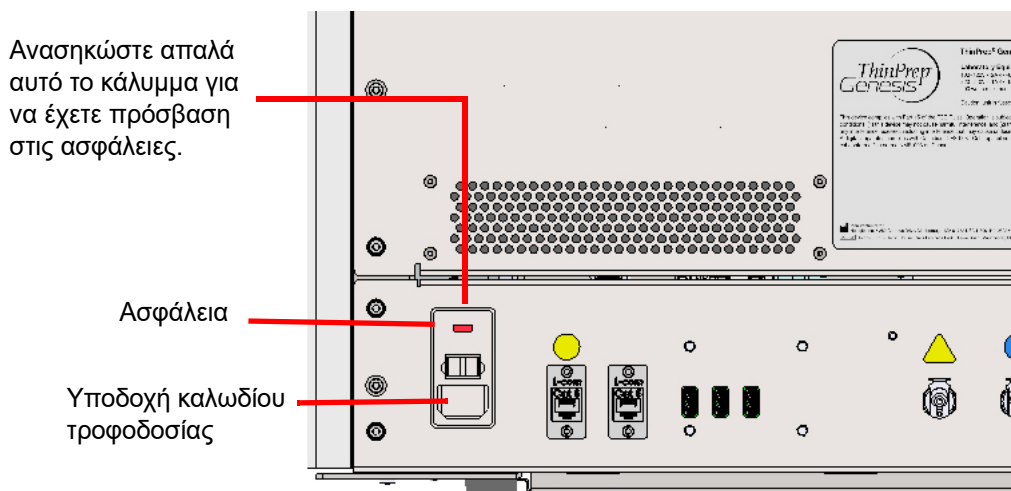

Εικόνα 8-22 Θέση των προσβάσιμων στον χρήστη ασφαλειών

1. Τερματίστε τον επεξεργαστή. Βεβαιωθείτε ότι ο κεντρικός διακόπτης βρίσκεται στη θέση απενεργοποίησης («off»).
2. Αφαιρέστε το καλώδιο του ρεύματος από την υποδοχή του στον επεξεργαστή.



Εικόνα 8-23 Αφαίρεση του τμήματος συγκράτησης των ασφαλειών

3. Χρησιμοποιώντας ένα μικρό κατσαβίδι με επίπεδη κεφαλή, ανασηκώστε το κάλυμμα δίπλα στην υποδοχή του καλωδίου τροφοδοσίας για να το ανοίξετε. Ανασηκώστε το τμήμα συγκράτησης των ασφαλειών.
4. Τραβήξτε τις δύο ασφάλειες έξω από τις υποδοχές στο τμήμα συγκράτησης. Μπορούν να απορριφθούν όπως τα συνηθισμένα απορρίμματα.
5. Τοποθετήστε δύο νέες ασφάλειες 10A/250V 3AG (αρ. προϊόντος CKB-00112).

Σημείωση: Κρατήστε την ασφάλεια από τα μεταλλικά άκρα.

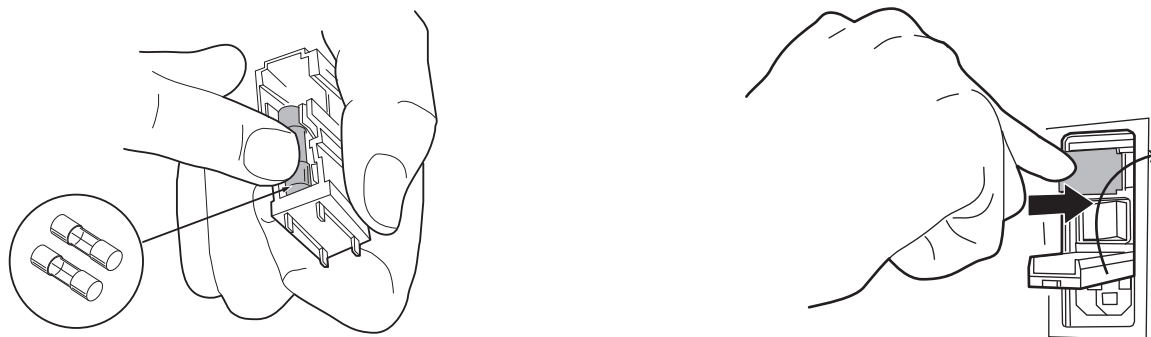

Εικόνα 8-24 Τοποθέτηση νέων ασφαλειών και αντικατάσταση του τμήματος συγκράτησης

6. Ωθήστε το τμήμα συγκράτησης των ασφαλειών μέσα στον επεξεργαστή. Ωθήστε το κάλυμμα πίσω στη θέση του.
 7. Συνδέστε ξανά το καλώδιο τροφοδοσίας στον επεξεργαστή.
 8. Θέστε τον κεντρικό διακόπτη του επεξεργαστή στη θέση ενεργοποίησης («on»).
- Αν ο επεξεργαστής δεν λειτουργεί, επικοινωνήστε με την Hologic Τεχνική υποστήριξη.

ΕΝΟΤΗΤΑ ΣΤ

ΑΝΤΙΚΑΤΑΣΤΑΣΗ ΤΟΥ ΕΚΤΥΠΩΤΗ ΑΝΤΙΚΕΙΜΕΝΟΦΟΡΩΝ

Για να προσθέσετε ή να αντικαταστήσετε τον προαιρετικό εκτυπωτή αντικειμενοφόρων μετά την αρχική εγκατάσταση του επεξεργαστή ThinPrep™ Genesis™ από τους τεχνικούς της Hologic, αφαιρέστε ολόκληρη τη συσκευασία από τον εκτυπωτή αντικειμενοφόρων, συμπεριλαμβανομένου του κομματιού της ταινίας στον κάδο αντικειμενοφόρων.

Πατήστε το κουμπί απελευθέρωσης του καλύμματος για να ανοίξετε το κάλυμμα. Ανατρέξτε στην ενότητα Εικόνα 1-7 στη σελίδα 1.17

Εγκαταστήστε την ταινία εκτυπωτή. Ανατρέξτε στην ενότητα «Αντικατάσταση της ταινίας εκτυπωτή αντικειμενοφόρων» στη σελίδα 8.19.

8 ΣΥΝΤΗΡΗΣΗ

Συνδέστε τον εκτυπωτή αντικειμενοφόρων στον επεξεργαστή ThinPrep™ Genesis™ συνδέοντας το ένα άκρο του καλωδίου USB στον εκτυπωτή αντικειμενοφόρων και το άλλο άκρο στον σύνδεσμο USB στο πίσω μέρος του επεξεργαστή ThinPrep™ Genesis™.

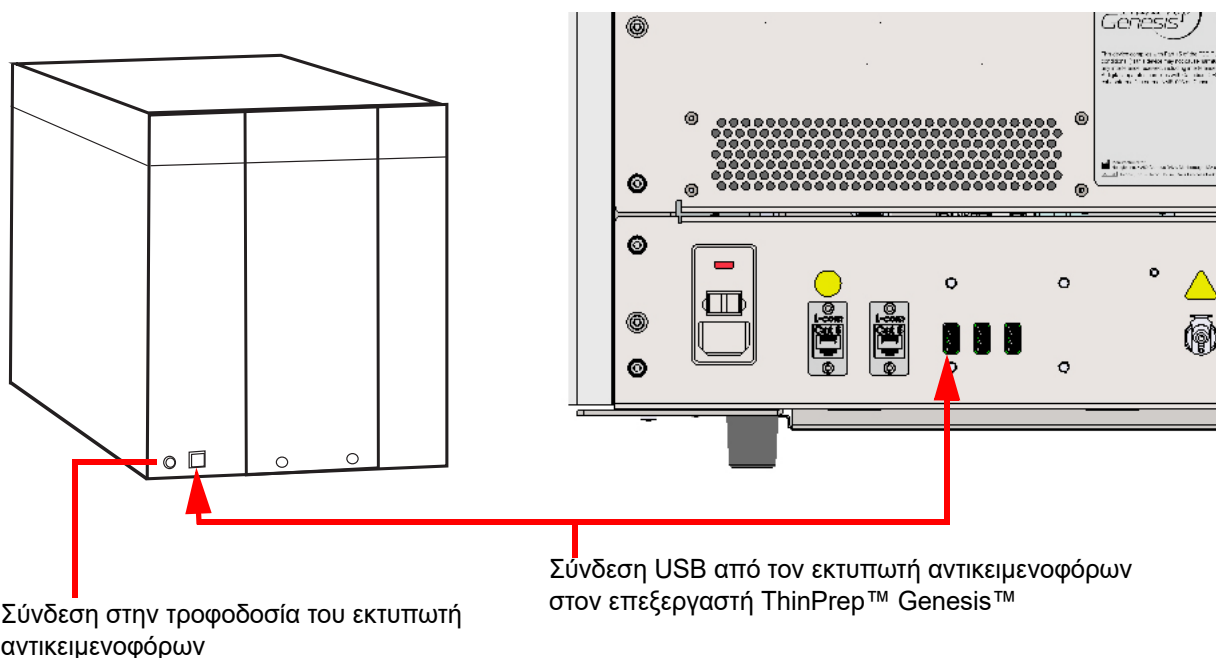

Εικόνα 8-25 Σύνδεση του εκτυπωτή αντικειμενοφόρων στον επεξεργαστή ThinPrep™ Genesis™

Συνδέστε το τροφοδοτικό στον εκτυπωτή αντικειμενοφόρων και κατόπιν σε μια επιτοίχια πρίζα.

Προσοχή: Δεν επιτρέπεται η ανταλλαγή μεταξύ τροφοδοτικού εκτυπωτή αντικειμενοφόρων και τροφοδοτικού του εκτυπωτή σωλήνων. Οι εκτυπωτές δεν θα λειτουργήσουν και ενδέχεται να καταστραφούν εάν συνδεθεί λάθος τροφοδοτικό.

Για να ενεργοποιήσετε τον εκτυπωτή αντικειμενοφόρων πατήστε το κουμπί λειτουργίας του.

Ανατρέξτε στην ενότητα «Χρήση του εκτυπωτή αντικειμενοφόρων» στη σελίδα 7.15 για πληροφορίες σχετικά με τη φόρτωση αντικειμενοφόρων στον εκτυπωτή αντικειμενοφόρων.

ΕΝΟΤΗΤΑ
Ζ

ΑΝΤΙΚΑΤΑΣΤΑΣΗ ΤΟΥ ΕΚΤΥΠΩΤΗ ΣΩΛΗΝΑ

Για να προσθέσετε ή να αντικαταστήσετε τον προαιρετικό εκτυπωτή σωλήνα μετά την αρχική εγκατάσταση του επεξεργαστή ThinPrep™ Genesis™ από τους τεχνικούς της Hologic, αφαιρέστε ολόκληρη τη συσκευασία από τον εκτυπωτή σωλήνα.

Συνδέστε τον εκτυπωτή σωλήνα στον επεξεργαστή ThinPrep™ Genesis™ συνδέοντας το ένα άκρο του καλωδίου ethernet στον εκτυπωτή σωλήνα και το άλλο άκρο στον σύνδεσμο ethernet στο πίσω μέρος του επεξεργαστή ThinPrep™ Genesis™.

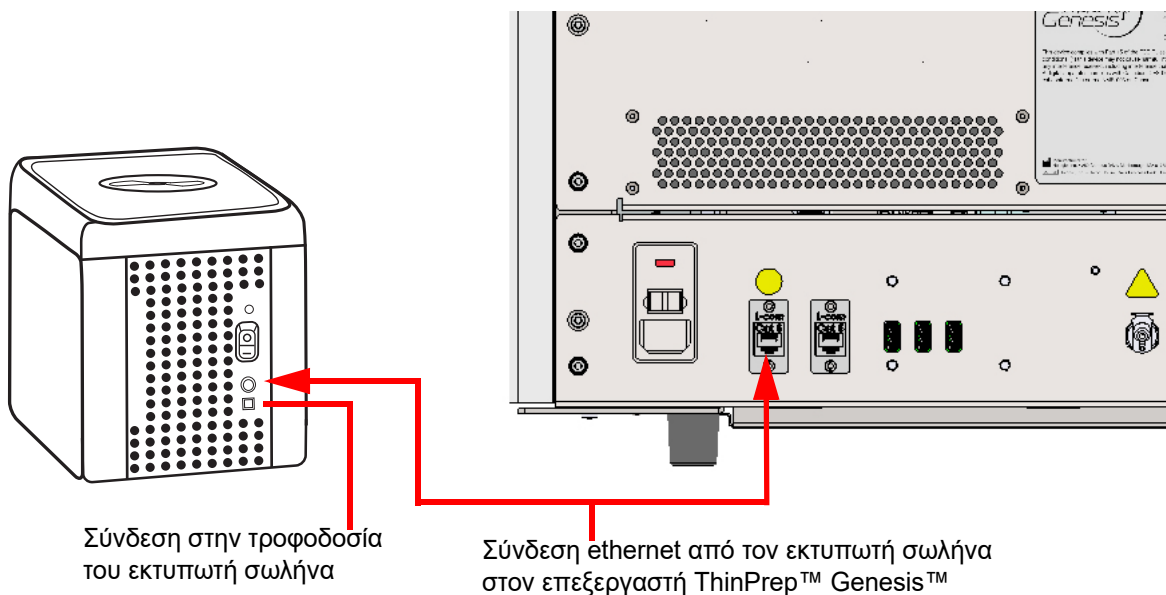

Εικόνα 8-26 Σύνδεση του εκτυπωτή σωλήνα στον επεξεργαστή ThinPrep™ Genesis™

Συνδέστε το τροφοδοτικό στον εκτυπωτή σωλήνα και κατόπιν σε μια επιτοίχια πρίζα.

Προσοχή: Δεν επιτρέπεται η ανταλλαγή μεταξύ τροφοδοτικού εκτυπωτή αντικειμενοφόρων και τροφοδοτικού του εκτυπωτή σωλήνα. Οι εκτυπωτές δεν θα λειτουργήσουν και ενδέχεται να καταστραφούν εάν συνδεθεί λάθος τροφοδοτικό.

Για να ενεργοποιήσετε τον εκτυπωτή σωλήνα πατήστε το κουμπί λειτουργίας του.

Συντήρηση του επεξεργαστή ThinPrep™ Genesis™

Χρονοδιάγραμμα συντήρησης για τον μήνα/έτος:

Αριθ. οργάνου

	Καθημερινά ή περισσότερο			Εβδομαδιαία								Κατά περίπτωση						
	Αλλαγή σταθεροποιητικού αντιδραστήριου κάθε 100 αντικειμενοφόρους ή καθημερινά, σελίδα 8.2	Θήκη αντικειμενοφόρων, αρπάγη αντικειμενοφόρων σελίδα 8.2	Κύπελλο απόρριψης, σελίδα 8.3*	Περιοχή επεξεργασίας, σελίδα 8.4	Σύστημα πιπεταρίσματος, σελίδα 8.5*	Οθόνη αφής, σελίδα 8.5	Πόρτα και λαβή, σελίδα 8.6	Κεφαλή εκτύπωσης εκτυπωτή αντικειμενοφόρων, σελίδα 8.6	Κύλινδροι εκτυπωτή αντικειμενοφόρων, σελίδα 8.8	Κύλινδρος εισόδου εκτυπωτή αντικειμενοφόρων, σελίδα 8.10	Εκτυπωτής αντικειμενοφόρων, σελίδα 8.11	Φιάλη αποβλήτων, σελίδα 8.12	Απορροφητικά σφουγγαράκια, σελίδα 8.17	Συγκρατήρας ρυγχών πιπέτας, σελίδα 8.19	Ταινία εκτυπωτή αντικειμενοφόρων, σελίδα 8.19	Κεφαλή εκτύπωσης εκτυπωτή αντικειμενοφόρων, σελίδα 8.20	Κεφαλή εκτύπωσης εκτυπωτή σωλήνα, σελίδα 8.22	Εκτυπωτής σωλήνα, σελίδα 8.22
1																		
2																		
3																		
4																		
5																		
6																		
7																		
8																		
9																		
10																		
11																		
12																		
13																		
14																		
15																		
16																		
17																		
18																		
19																		
20																		
21																		
22																		
23																		
24																		
25																		
26																		
27																		
28																		
29																		
30																		
31																		

*Δραστηριότητες συντήρησης που σχετίζονται με την πιπέτα απαιτούνται μόνο όταν χρησιμοποιείται η ακολουθία Μικροπ/τα ή η ακολουθία Πλάκα + Μικροπ/τα.

Αυτή η σελίδα μπορεί να είναι φωτοτυπημένη.

9. Αντιμετώπιση προβλημάτων

9. Αντιμετώπιση προβλημάτων

Κεφάλαιο Εννέα

Αντιμετώπιση προβλημάτων

ΕΝΟΤΗΤΑ Α

ΓΕΝΙΚΑ

Υπάρχουν τρεις κατηγορίες σφάλματος/κατάστασης που μπορεί να παράγει το σύστημα:

- Σφάλματα επεξεργασίας δείγματος
- Σφάλματα που μπορούν να διορθωθούν από τον χρήστη
- Σφάλματα συστήματος

Αυτό το κεφάλαιο περιγράφει επίσης την αντιμετώπιση προβλημάτων του προαιρετικού εκτυπωτή αντικειμενοφόρων.

ΕΝΟΤΗΤΑ Β

ΣΦΑΛΜΑΤΑ ΕΠΕΞΕΡΓΑΣΙΑΣ ΔΕΙΓΜΑΤΟΣ

Στο τέλος της επεξεργασίας δείγματος, στην αναφορά φιαλιδίου καταγράφονται τα σφάλματα δείγματος. Τα σφάλματα δείγματος συμβαίνουν κατά την επεξεργασία ενός φιαλιδίου δείγματος. Αναφέρονται σε συγκεκριμένο δείγμα και συνήθως επηρεάζουν μόνον το φιαλίδιο δείγματος που υποβάλλεται σε επεξεργασία. Εάν το σφάλμα δεν διακόψει την εκτέλεση μιας αντικειμενοφόρου ή την αφαίρεση μιας μικροποσότητας, το σφάλμα εμφανίζεται στην οθόνη ολοκλήρωσης επεξεργασίας και στην αναφορά φιαλιδίου. Τα σφάλματα επεξεργασίας δείγματος δεν καταγράφονται στο αρχείο καταγραφής σφαλμάτων, αλλά μόνο στην αναφορά φιαλιδίου.

Όταν παρουσιαστεί ένα σφάλμα επεξεργασίας δείγματος:

- Εάν έχει περισυλλεχθεί ένα ρύγχος πιπέτας, αυτό θα απορριφθεί,
- Εάν έχει περισυλλεχθεί ένα φίλτρο, αυτό θα διατηρηθεί,
- Εάν έχει περισυλλεχθεί μια αντικειμενοφόρος αλλά δεν έχει χρησιμοποιηθεί, αυτή θα επιστραφεί στη θήκη αντικειμενοφόρων.



Πίνακας 9.1 Σφάλματα επεξεργασίας δείγματος

Σφάλμα	Περιγραφή	Πιθανό αίτιο	Διορθωτική δράση
5000 Στάθμη υγρού σωλήνα πολύ υψηλή	Η στάθμη του υγρού στον σωλήνα είναι πολύ υψηλή για να μπορέσει το σύστημα πιπιεταρίσματος να διανείμει μια μικροποσότητα από το φιαλίδιο μέσα στον σωλήνα. Το φιαλίδιο θα αναφερθεί ως Απέτυχε στην αναφορά φιαλιδίου.	Μπορεί να έχει φορτωθεί ο λάθος σωλήνας ή ένας σωλήνας που έχει ήδη υποβληθεί σε επεξεργασία.	Αντικαταστήστε τον σωλήνα με έναν νέο ή τον σωστό σωλήνα και επαναλάβετε την επεξεργασία του δείγματος.
5001 Στάθμη υγρού σωλήνα πολύ χαμηλή	Η στάθμη του υγρού στον σωλήνα είναι πολύ χαμηλή για να μπορέσει το σύστημα πιπιεταρίσματος να διανείμει μια μικροποσότητα από το φιαλίδιο μέσα στον σωλήνα. Το φιαλίδιο θα αναφερθεί ως Απέτυχε στην αναφορά φιαλιδίου.	Μπορεί να έχει φορτωθεί ο λάθος σωλήνας ή ένας σωλήνας που έχει ήδη υποβληθεί σε επεξεργασία.	Αντικαταστήστε τον σωλήνα με έναν νέο ή τον σωστό σωλήνα και επαναλάβετε την επεξεργασία του δείγματος.
5002 Στάθμη υγρού φιαλιδίου πολύ υψηλή	Κατά την εισαγωγή του φίλτρου ή του ρύγχους πιπέτας στο φιαλίδιο, το σύστημα ανιχνεύει τη στάθμη του υγρού πολύ νωρίς. (ο μέγιστος επιτρεπόμενος όγκος είναι 21 ml.) Το δείγμα δεν υποβλήθηκε σε επεξεργασία. Δεν παρασκευάστηκε αντικειμενοφόρος. Δεν αφαιρέθηκε μικροποσότητα. Το φιαλίδιο θα αναφερθεί ως Απέτυχε στην αναφορά φιαλιδίου.	Υπάρχει υπερβολική ποσότητα υγρού στο φιαλίδιο.	Εξετάστε το φιαλίδιο και ελέγξτε εάν η στάθμη του υγρού βρίσκεται πάνω από την εσφυρισμένη γραμμή στο φιαλίδιο. Αν χρειαστεί να μειώσετε τον όγκο του δείγματος μεταξύ 17 ml και 21 ml, φυλάξτε την περίσσεια του υγρού σε κατάλληλο δοχείο. Επεξεργαστείτε εκ νέου το δείγμα.
5003 Στάθμη υγρού φιαλιδίου πολύ χαμηλή	Το φιαλίδιο δεν περιέχει αρκετό υγρό για τη σωστή επεξεργασία. (Ο ελάχιστος απαιτούμενος όγκος είναι 17 ml.) Το δείγμα δεν υποβλήθηκε σε επεξεργασία. Δεν παρασκευάστηκε αντικειμενοφόρος πλάκα. Δεν αφαιρέθηκε μικροποσότητα. Το φιαλίδιο θα αναφερθεί ως Απέτυχε στην αναφορά φιαλιδίου.	Το φιαλίδιο παρουσίασε διαρροή. Σφάλμα πνευματικού συστήματος. Σφάλμα παρασκευής που προέρχεται από ανεπαρκή ποσότητα υγρού.	Εξετάστε το φιαλίδιο για να βεβαιωθείτε ότι δεν παρουσιάζει διαρροή. Τοποθετήστε το δείγμα σε ένα άλλο φιαλίδιο αν είναι κατεστραμμένο. Ελέγξτε ότι η στάθμη υγρού στο φιαλίδιο δείγματος είναι μεταξύ 17 ml και 21 ml. Προσθέστε διάλυμα PreservCyt εάν η στάθμη βρίσκεται κάτω από την εσφυρισμένη γραμμή στο φιαλίδιο. Μην υπερπληρώνετε πέρα από την εσφυρισμένη γραμμή. Επεξεργαστείτε εκ νέου το δείγμα.
5004 Απόφραξη στο φιαλίδιο	Το φίλτρο ή το ρύγχος πιπέτας συναντά αντίσταση όταν μετακινείται μέσα στο φιαλίδιο. Το φιαλίδιο θα αναφερθεί ως Απέτυχε στην αναφορά φιαλιδίου.	Πιθανό αντικείμενο που έχει παραμείνει μέσα στο φιαλίδιο, όπως συσκευή συλλογής.	Εξετάστε το φιαλίδιο για να διαπιστώσετε εάν περιέχει ένα ξένο αντικείμενο. Μην επεξεργάζεστε ένα φιαλίδιο που περιέχει ένα ξένο αντικείμενο.
5005 Πολύ πυκνό δείγμα	Το δείγμα είναι πολύ πυκνό και ο επεξεργαστής δεν μπορεί να παρασκευάσει μια ικανοποιητική αντικειμενοφόρο. Αυτό το μήνυμα αποτελεί μόνο μια ειδοποίηση, καθώς η αντικειμενοφόρος υποβάλλεται σε επεξεργασία και μπορεί να είναι ικανοποιητική.	Το δείγμα είναι πολύ πυκνό και ο επεξεργαστής δεν μπορεί να παρασκευάσει μια ικανοποιητική αντικειμενοφόρο.	Προορίζεται για μη γυναικολογικά δείγματα μόνο. Ανακινήστε ή αναδεύστε σε συσκευή Vortex για 8 – 12 δευτερόλεπτα. Στη συνέχεια αραιώστε το δείγμα σε αναλογία 20:1. Τοποθετήστε 1 ml του δείγματος σε ένα νέο φιαλίδιο διαλύματος PreservCyt και εκτελέστε ξανά επεξεργασία.

Πίνακας 9.1 Σφάλματα επεξεργασίας δείγματος

Σφάλμα	Περιγραφή	Πιθανό αίτιο	Διορθωτική δράση
5006 Αραιωμένο δείγμα	Αυτό το μήνυμα σφάλματος δηλώνει ότι ολόκληρο το δείγμα χρησιμοποιήθηκε για την προετοιμασία της αντικειμενοφόρου. Αυτό το μήνυμα αποτελεί μόνο μια ειδοποίηση, καθώς η αντικειμενοφόρος υποβάλλεται σε επεξεργασία και μπορεί να είναι ικανοποιητική.	Το μήνυμα αυτό υποδηλώνει συνήθως κάποιο πρόβλημα με το δείγμα που συλλέχθηκε και όχι κάτι που σχετίζεται με τον επεξεργαστή και τους μηχανισμούς του.	Γυναικολογικές αντικειμενοφόροι - Αν η αντικειμενοφόρος εξυπηρετεί ικανοποιητικά τους σκοπούς διαλογής, δεν είναι απαραίτητη καμιά επιπλέον ενέργεια. Αν η αντικειμενοφόρος είναι ανεπαρκής, ακολουθήστε την εργαστηριακή διαδικασία για να αναφέρετε μη ικανοποιητικά δείγματα. Μη γυναικολογικές αντικειμενοφόροι - Αν υπάρχει επιπλέον διαθέσιμο υλικό δείγματος, προετοιμάστε ακόμη μία αντικειμενοφόρο εφόσον τούτο είναι εφικτό.
5007 Αποτυχία ανάγνωσης αναγνωριστικού αντικειμενοφόρου πλάκας	Το αναγνωριστικό της αντικειμενοφόρου δεν ήταν δυνατόν να διαβαστεί ή η μορφή του δεν είναι έγκυρη. Το δείγμα δεν υποβλήθηκε σε επεξεργασία. Δεν παρασκευάστηκε αντικειμενοφόρος. Δεν αφαιρέθηκε μικροποσότητα. Το αναγνωριστικό φιαλιδίου δεν θα εμφανιστεί στην αναφορά φιαλιδίου.	Παρούσα αντικειμενοφόρος χωρίς επικέτα ή με επικέτα που έχει καταστραφεί. Κακή μηχανική ευθυγράμμιση ή βλάβη της συσκευής ανάγνωσης.	Βεβαιωθείτε ότι μια αντικειμενοφόρος έχει επισημανθεί με επικέτα σωστά. Ανατρέξτε στην ενότητα «Επικόλληση επικετών φιαλιδίων» στη σελίδα 7.9. Ελέγξτε τις παραμέτρους επικέτας αντικειμενοφόρου στις ρυθμίσεις Επιλογές διαχείρισης για να διαπιστώσετε εάν το αναγνωριστικό αντικειμενοφόρου αντιστοιχεί στη ρύθμιση στον επεξεργαστή. Ανατρέξτε στις ενότητες «Ετικέτες πλάκας» στη σελίδα 6.27 και «Διαμόρφωση του αναγνωριστικού αντικειμενοφόρου» στη σελίδα 6.56. Βεβαιωθείτε ότι η συσκευή ανάγνωσης αναγνωριστικού αντικειμενοφόρου δεν εμποδίζεται (βλ. Εικόνα 8-2). Εισαγάγετε ξανά το αναγνωριστικό αντικειμενοφόρου, με τον σαρωτή γραμμωτού κώδικα ή με το πληκτρολόγιο χειροκίνητα. Επικοινωνήστε με την Τεχνική υποστήριξη εάν το πρόβλημα επιμένει.



Πίνακας 9.1 Σφάλματα επεξεργασίας δείγματος

Σφάλμα	Περιγραφή	Πιθανό αίτιο	Διορθωτική δράση
5008 Το αναγνωριστικό αντικειμενοφόρου πλάκας δεν συμφωνεί με το κυτταρολογικό αναγνωριστικό	Το αναγνωριστικό αντικειμενοφόρου διαβάστηκε και συγκρίθηκε με το αναγνωριστικό φιαλιδίου. Το αναγνωριστικό αντικειμενοφόρου δεν αντιστοιχεί με το αναγνωριστικό φιαλιδίου όπως είναι ρυθμισμένο στον επεξεργαστή. Το δείγμα δεν υποβλήθηκε σε επεξεργασία. Δεν παρασκευάστηκε αντικειμενοφόρος. Δεν αφαιρέθηκε μικροποσότητα. Το αναγνωριστικό φιαλιδίου δεν θα εμφανιστεί στην αναφορά φιαλιδίου.	Καταχωρήθηκε λάθος αναγνωριστικό ή γραμματώς κώδικας. Η ετικέτα αντικειμενοφόρου είναι σε λάθος μορφή. Οι ρυθμίσεις Επιλογές διαχείρισης είναι ρυθμισμένες με ένα σχήμα φιαλιδίου/αντικειμενοφόρου που δεν είναι σωστό για το εργαστήριό σας.	Βεβαιωθείτε ότι χρησιμοποιούνται σωστή αντικειμενοφόρος και φιαλίδιο. Για φιαλίδια με περισσότερα από ένα αναγνωριστικό, βεβαιωθείτε ότι έχει εισαχθεί το σωστό αναγνωριστικό ως κυτταρολογικό αναγνωριστικό. Ελέγξτε την παράμετρο Μορφή ετικετών στις ρυθμίσεις Επιλογές διαχείρισης για να διαπιστώσετε εάν ταιριάζει με τον τύπο ετικέτας αντικειμενοφόρου που χρησιμοποιείται. Ανατρέξτε στις ενότητες «Ετικέτες πλάκας» στη σελίδα 6.27 και «Διαμόρφωση του αναγνωριστικού αντικειμενοφόρου» στη σελίδα 6.56. Εισαγάγετε ξανά το αναγνωριστικό αντικειμενοφόρου.
5009, 5010 Ανιχνεύτηκε ίνα ή έμφραξη κατά τη διάρκεια της αφαίρεσης μικροποσότητας	Ο επεξεργαστής επιχείρησε να αφαιρέσει μια μικροποσότητα από το φιαλίδιο και ανίχνευσε μια ίνα στο δείγμα που εμποδίζει τη σωστή αναρρόφηση της πιπέτας. Το δείγμα δεν υποβλήθηκε σε επεξεργασία. Δεν παρασκευάστηκε αντικειμενοφόρος. Δεν αφαιρέθηκε μικροποσότητα. Το φιαλίδιο θα αναφερθεί ως Απέτυχε στην αναφορά φιαλιδίου.	Το δείγμα έχει υπερβολικό υλικό για να μπορέσει η πιπέτα να κάνει σωστή αναρρόφηση.	Δοκιμάστε να επεξεργαστείτε εκ νέου το δείγμα, με ένα νέο ρύγχος πιπέτας. Εάν αποτύχει μια δεύτερη φορά, δοκιμάστε να πιπιετάρτε το δείγμα χειροκίνητα (όχι στον επεξεργαστή).



ΣΦΑΛΜΑΤΑ ΧΕΙΡΙΣΜΟΥ ΜΕΣΩΝ

Τα σφάλματα χειρισμού μέσων είναι σφάλματα από τα οποία το σύστημα μπορεί να επανέλθει με παρέμβαση του χρήστη. Τα σφάλματα παρουσιάζονται κατά τη διάρκεια της επεξεργασίας ενός δείγματος. Όταν το σύστημα συναντήσει μια κατάσταση σφάλματος, η επεξεργασία σταματά (τερματίζεται ή τίθεται σε παύση, ανάλογα με την αιτία) και το σύστημα εμφανίζει το σφάλμα μέσω μηνύματος στο περιβάλλον χρήστη και παράγοντας τον ηχητικό συναγερμό, εάν έχει ενεργοποιηθεί. Ορισμένα σφάλματα μπορούν να ανιχνευτούν στην αρχή της επεξεργασίας και χρειάζεται να επιλυθούν για να είναι δυνατή η έναρξη της επεξεργασίας.

Ακολουθήστε τα μηνύματα προτροπής στην οθόνη αφής του επεξεργαστή για να προσπαθήσετε να επιλύσετε το σφάλμα και να συνεχίσετε την επεξεργασία. Εάν το ίδιο σφάλμα χειρισμού μέσων εμφανιστεί μετά την παρέμβαση του χρήστη, τότε η επεξεργασία σταματά, το σφάλμα αναφέρεται ως Συμβάν συστήματος και ο επεξεργαστής τίθεται σε περιορισμένη λειτουργία. Βλ. «Απαλοιφή σφάλματος συστήματος» στη σελίδα 9.13.

Για ορισμένα σφάλματα χειρισμού μέσων, μπορεί να είναι χρήσιμο να χρησιμοποιήσετε το χαρακτηριστικό **Απομάκρυνση μέσων** για να δείτε και να φτάσετε ένα φίλτρο, μια αντικειμενοφόρο, ένα ρύγχος πιπέτας, ένα φιαλίδιο, ένα πόμα φιαλιδίου ή έναν σωλήνα.

Απομάκρυνση μέσων

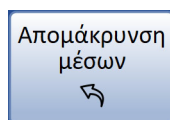

Εικόνα 9-1 Κουμπί Απομάκρυνση μέσων

Για ορισμένα σφάλματα συστήματος, μπορεί να είναι απαραίτητο να αφαιρεθεί μια αντικειμενοφόρος, ένα πόμα φιαλιδίου, ένα φίλτρο, ένα πόμα σωλήνα, ένας σωλήνας ή ένα ρύγχος πιπέτας που μπορεί να έχει παραμείνει υπό επεξεργασία. Από το κύριο μενού, πατήστε **Επιλογές διαχείρισης** και στη συνέχεια **Συντήρηση συστήματος** και στη συνέχεια **Απομάκρυνση μέσων**. Η οθόνη παρέχει κουμπιά τα οποία θα απελευθερώσουν την πίεση συγκράτησης σε αυτά τα μέσα για την αφαίρεση. Βλ. Εικόνα 9-2.

Σημείωση: Τα μέσα θα πέσουν μόλις απελευθερωθεί η πίεση. Κρατήστε ένα αντικείμενο πριν πατήσετε το κουμπί για να μην πέσει.

9

ΑΝΤΙΜΕΤΩΠΙΣΗ ΠΡΟΒΛΗΜΑΤΩΝ

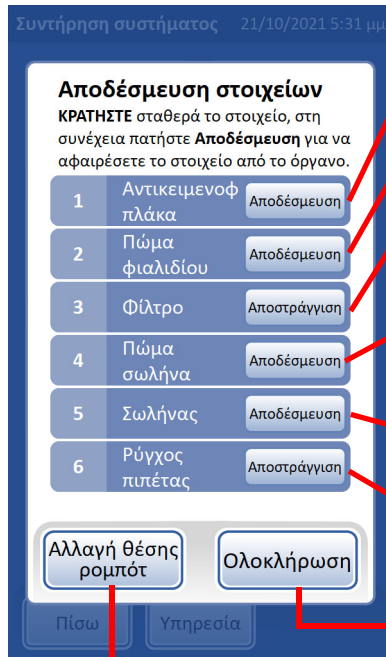

Αποδέσμευση: Αντικειμενοφόρος θα ανοίξει τα δάχτυλα της αρπάγης αντικειμενοφόρου απελευθερώνοντας την αντικειμενοφόρο.

Αποδέσμευση: Πώμα φιαλιδίου θα ανοίξει τα δάχτυλα της αρπάγης πώματος φιαλιδίου αφήνοντας το πώμα φιαλιδίου να πέσει.

Αποδέσμευση: Φίλτρο εξαερώνει το πώμα φίλτρου, έτσι ώστε το φίλτρο να μπορεί να τραβηχτεί. Για ορισμένα σφάλματα, αυτό μπορεί να εμφανιστεί αρχικά ως ένα κουμπί **Αποστράγγιση**.

Αποδέσμευση: Πώμα σωλήνα θα ανοίξει τα δάχτυλα της αρπάγης πώματος σωλήνα αφήνοντας το πώμα σωλήνα να πέσει. Σε αυτό το παράδειγμα, το πώμα σωλήνα έχει ήδη πέσει.

Αποδέσμευση: Σωλήνας θα ανοίξει την αρπάγη στον συγκρατητήρα σωλήνα έτσι ώστε ο σωλήνας να μπορεί να αφαιρεθεί.

Αποδέσμευση: Ρύγχος πιπέτας απελευθερώνει την πίεση στο σύστημα πιπεταρίσματος εξωθώντας το ρύγχος πιπέτας. Για ορισμένα σφάλματα, αυτό μπορεί να εμφανιστεί αρχικά ως ένα κουμπί **Αποστράγγιση**.

Πατήστε **Ολοκλήρωση** για επιστροφή στην οθόνη Συντήρηση συστήματος.

Πατήστε **Αλλαγή θέσης ρομπότ** για να μετακινήσετε το ρομπότ χρησιμοποιώντας το χέρι σας.

Εικόνα 9-2 Οθόνη Απομάκρυνση μέσω

Επειδή το ρομπότ μετακινείται προς τα πάνω και προς τα κάτω και περιστρέφεται κατά τη διάρκεια της επεξεργασίας, ανάλογα με το πότε εμφανίστηκε το σφάλμα, μπορεί να είναι δύσκολο να δείτε ή να φτάσετε τα μέσα που έχουν παραμείνει μέσα στον επεξεργαστή. Χρησιμοποιήστε το κουμπί **Αλλαγή θέσης ρομπότ** για να χαμηλώσετε, ανυψώσετε ή περιστρέψετε απαλά το ρομπότ με το χέρι. Η γκρι λαβή προς τα δεξιά του ρομπότ μπορεί να βοηθήσει στην αλλαγή θέσης του ρομπότ, ιδίως εάν σταμάτησε σε πολύ χαμηλή θέση.



Εικόνα 9-3 Αλλαγή θέσης ρομπότ

Αφού πατήσετε το κουμπί **Αλλαγή θέσης ρομπότ**, ωθήστε απαλά το ρομπότ για να το περιστρέψετε, να το ανυψώσετε ή να το χαμηλώσετε. Το ρομπότ περιστρέφεται τόσο δεξιόστροφα όσο και αριστερόστροφα.

Πατήστε **Ολοκλήρωση** σε αυτήν την οθόνη για να κρατήσετε το ρομπότ σε αυτήν τη νέα θέση. Απομακρύνετε οποιαδήποτε μέσα.

Σημείωση: Υπάρχει μία ειδική περίπτωση. Εάν παρουσιαστεί σφάλμα ενόσω το ρύγχος πιπέτας είναι εμβυθισμένη μέσα στο φιαλίδιο, θα είναι αδύνατο να χρησιμοποιηθεί το χαρακτηριστικό αλλαγής θέσης ρομπότ διότι το σύστημα πιπεταρίσματος κοιτάζει προς ένα ανοιχτό φιαλίδιο χωρίς επαρκή ελεύθερο χώρο για τη μετακίνηση του συστήματος πιπεταρίσματος (σφάλμα 6061, βλ. Εικόνα 9-4). Στην περίπτωση αυτή, τερματίστε τον επεξεργαστή και, όταν έχει απενεργοποιηθεί η ισχύς στον επεξεργαστή, μετακινήστε το ρομπότ. Ενεργοποιήστε τον επεξεργαστή. Το κουμπί **Αλλαγή θέσης ρομπότ** θα είναι διαθέσιμο μόνο αφού το σύστημα πιπεταρίσματος κοιτάζει μακριά από το φιαλίδιο.

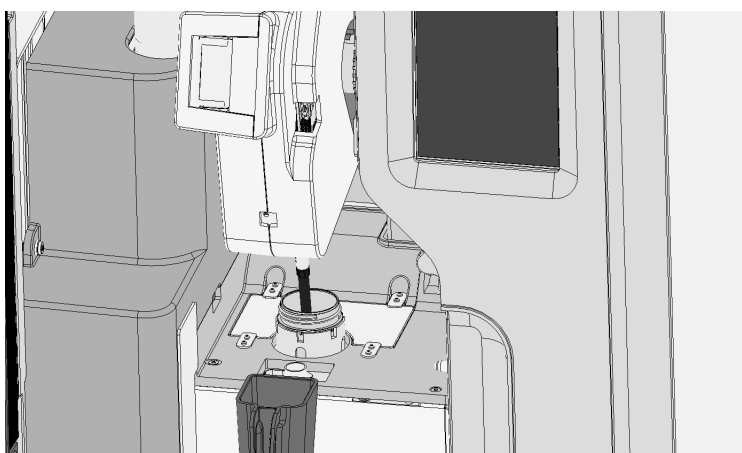

Εικόνα 9-4 Μετακίνηση του συστήματος πιπεταρίσματος αποφεύγοντας το φιαλίδιο

Απελευθέρωση αντικειμενοφόρου

Σημείωση: Εντοπίστε την αντικειμενοφόρο πριν πατήσετε το κουμπί απελευθέρωσης.

Μια αντικειμενοφόρος μπορεί να βρίσκεται μέσα στην αρπάγη αντικειμενοφόρου του βραχίονα μεταφοράς αντικειμενοφόρων. Οι αρπάγες αντικειμενοφόρων παραμένουν κλειστές μετά την περισυλλογή μιας αντικειμενοφόρου μέχρι να εναποτεθεί στο λουτρό μονιμοποιητικού ή να επιστραφεί στη θήκη αντικειμενοφόρου. Για να απελευθερώσετε την αντικειμενοφόρο από την αρπάγη, κρατήστε την αντικειμενοφόρο έτσι ώστε να μην πέσει και πατήστε το κουμπί **Απελευθέρωση: Αντικειμενοφόρος**.

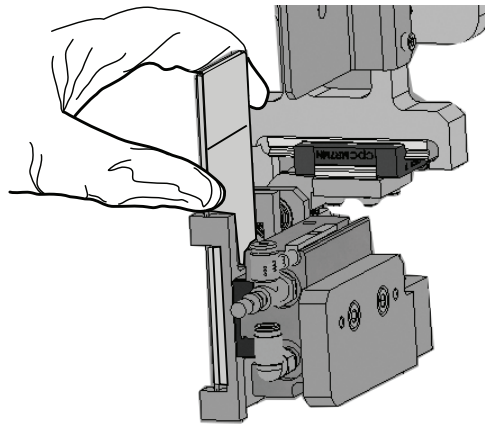

Κρατήστε μια αντικειμενοφόρο που παραμένει μέσα στις αρπάγες αντικειμενοφόρου. Πατήστε **Απελευθέρωση: Αντικειμενοφόρος** και οι αρπάγες θα απελευθερώσουν το κράτημα της αντικειμενοφόρου.

Εικόνα 9-5 Απελευθέρωση αντικειμενοφόρου

Απελευθέρωση πώματος φιαλιδίου

Τα δάχτυλα αρπάγης πώματος φιαλιδίου παραμένουν κλειστά σε κατάσταση σφάλματος, έτσι ώστε το πώμα φιαλιδίου να μην πέσει. Κρατήστε το πώμα φιαλιδίου και στη συνέχεια πατήστε το κουμπί **Απελευθέρωση: Πώμα φιαλιδίου** για να ανοίξετε την αρπάγη και να αφαιρέσετε το πώμα φιαλιδίου. Βλ. Εικόνα 9-6.

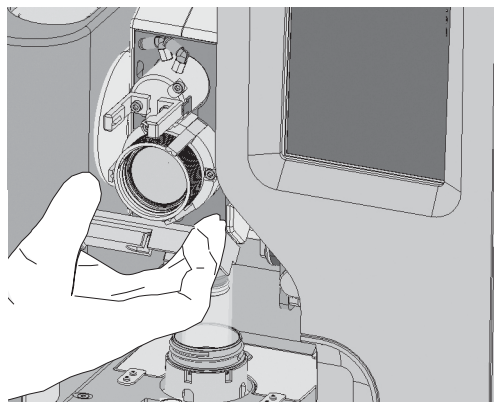

Εικόνα 9-6 Απελευθέρωση πώματος φιαλιδίου

Σημείωση: Εάν το πώμα φιαλιδίου δεν βρίσκεται μέσα στην αρπάγη, το πώμα φιαλιδίου μπορεί να έχει πέσει στο δάπεδο της περιοχής επεξεργασίας. Εάν συμβαίνει αυτό, ανακτήστε το πώμα και πωματίστε ξανά το φιαλίδιο με το χέρι.

Απελευθέρωση φίλτρου

Το πώμα φίλτρου διατηρεί μια ελαφρά πίεση στο φίλτρο αφού περισυλλεχθεί, για να το εμποδίσει να πέσει. Για να αφαιρέσετε ένα φίλτρο που έχει παραμείνει στο πώμα φίλτρου, πατήστε το κουμπί **Απελευθέρωση: Φίλτρο**. Στη συνέχεια, τραβήξτε προσεκτικά το φίλτρο προς τα έξω.

Εάν το σφάλμα παρουσιάστηκε ενώ το φίλτρο περιέχει υγρό, περιστρέψτε το ρομπότ έτσι ώστε το φίλτρο να βρίσκεται πάνω από το αποπωματισμένο φιαλίδιο. Με το φίλτρο στην κατάλληλη θέση, κρατήστε το φίλτρο και πατήστε το κουμπί **Αποστράγγιση** στην οθόνη Απομάκρυνση μέσω. Ρίξτε το υγρό από το φίλτρο στο φιαλίδιο που βρίσκεται από κάτω.

Προσοχή: Ποτέ μην αφαιρείτε με δύναμη ένα φίλτρο από το πώμα φίλτρου χωρίς να απελευθερώσετε την πίεση συστήματος. Μπορεί να προκληθεί ζημιά στον επεξεργαστή.

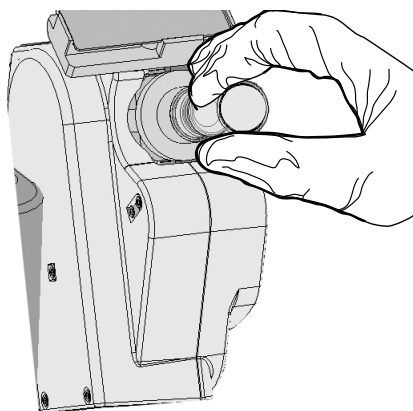

Εικόνα 9-7 Απελευθέρωση φίλτρου

Απελευθέρωση πώματος σωλήνα

Τα δάχτυλα αρπάγης πώματος σωλήνα παραμένουν κλειστά σε κατάσταση σφάλματος, έτσι ώστε το πώμα σωλήνα να μην πέσει. Κρατήστε το πώμα σωλήνα και στη συνέχεια πατήστε το κουμπί **Απελευθέρωση: Πώμα σωλήνα** για να ανοίξετε την αρπάγη και να αφαιρέσετε το πώμα σωλήνα. Βλ. Εικόνα 9-8.

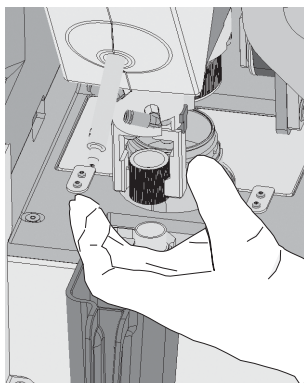

Εικόνα 9-8 Απελευθέρωση πώματος σωλήνα

Απελευθέρωση σωλήνα

Η αρπάγη σωλήνα στον συγκρατητήρα σωλήνα παραμένει κλειστή σε κατάσταση σφάλματος, έτσι ώστε ο σωλήνας να παραμένει ακίνητος. Κρατήστε τον σωλήνα και στη συνέχεια πατήστε το κουμπί **Απελευθέρωση: Σωλήνας** για να ανοίξετε την αρπάγη και να αφαιρέσετε τον σωλήνα. Βλ. Εικόνα 9-9.

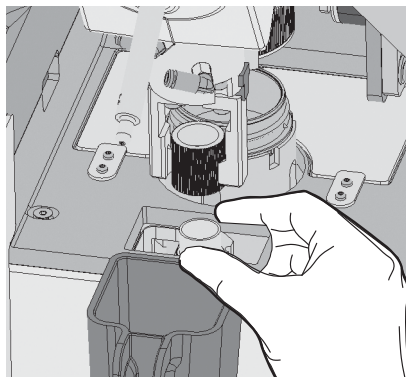

Εικόνα 9-9 Απελευθέρωση σωλήνα

Απελευθέρωση ρύγχους πιπέτας

Το σύστημα πιπεταρίσματος διατηρεί μια ελαφρά πίεση στο ρύγχος πιπέτας αφού περισυλλεχθεί, για να το εμποδίσει να πέσει.

Εάν το σφάλμα παρουσιάστηκε ενώ το ρύγχος πιπέτας περιέχει υγρό, περιστρέψτε το ρομπότ έτσι ώστε το ρύγχος πιπέτας να βρίσκεται πάνω από το αποπωματισμένο φιαλίδιο. Με την πιπέτα στην κατάλληλη θέση, κρατήστε το ρύγχος πιπέτας και πατήστε το κουμπί **Αποστράγγιση** στην οθόνη Απομάκρυνση μέσω Ρίξτε το υγρό από το ρύγχος πιπέτας στο φιαλίδιο που βρίσκεται από κάτω.

Για να αφαιρέσετε ένα ρύγχος πιπέτας που έχει παραμείνει στο σύστημα πιπεταρίσματος, κρατήστε το ρύγχος πιπέτας και πατήστε το κουμπί **Απελευθέρωση: Ρύγχος πιπέτας**. Τότε ο επεξεργαστής θα ανασύρει το άκρο του συστήματος πιπεταρίσματος εξωθώντας το ρύγχος πιπέτας.

Προσοχή: Ποτέ μην αφαιρείτε με δύναμη ένα ρύγχος πιπέτας από το σύστημα πιπεταρίσματος χωρίς να απελευθερώσετε την πίεση συστήματος, καθώς μπορεί να προκληθεί ζημιά στον επεξεργαστή.

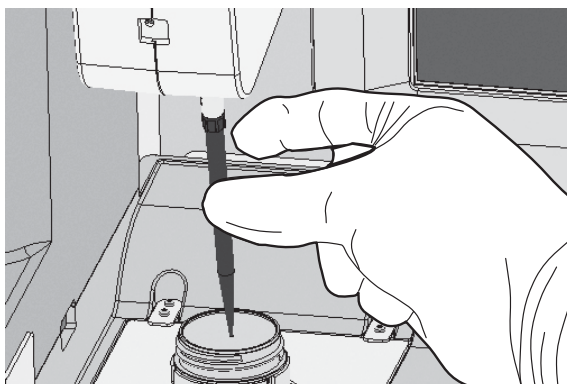

Εικόνα 9-10 Απελευθέρωση ρύγχους πιπέτας

Πίνακας 9.2 Σφάλματα χειρισμού μέσω

Σφάλμα	Περιγραφή	Πιθανό αίτιο	Διορθωτική δράση
6100, 6102, 6103 Σφάλμα χειρισμού φιαλιδίου	Ο επεξεργαστής δεν περιστρέφει, αποπωματίζει ή επαναπωματίζει σωστά το φιαλίδιο.	Εμπόδιο στη διαδρομή του μηχανισμού διασποράς ή του ρομπότ. Κατεστραμμένο πώμα φιαλιδίου. Κατεστραμμένη αρπάγη φιαλιδίου. Δυσλειτουργία του επεξεργαστή.	Απομακρύνετε οποιοδήποτε εμπόδιο. Επιθεωρήστε το πώμα του φιαλιδίου. Εάν το σφάλμα δεν επιλυθεί, επικοινωνήστε με την Τεχνική υποστήριξη.
6101 Αποτυχία σφίξιματος του πώματος φιαλιδίου	Ο επεξεργαστής δεν έσφιξε σωστά το πώμα φιαλιδίου.	Κατεστραμμένο πώμα φιαλιδίου. Κατεστραμμένη αρπάγη φιαλιδίου. Δυσλειτουργία του επεξεργαστή.	Επιθεωρήστε το πώμα του φιαλιδίου. Εάν το σφάλμα δεν επιλυθεί, επικοινωνήστε με την Τεχνική υποστήριξη.
6103 Αποτυχία αφαίρεσης πώματος από το φιαλίδιο	Ο επεξεργαστής δεν αφαίρεσε τελείως το πώμα του φιαλιδίου.	Φυσική παρεμβολή στην αφαίρεση του πώματος. Κατεστραμμένο πώμα φιαλιδίου. Κατεστραμμένη αρπάγη φιαλιδίου. Δυσλειτουργία του επεξεργαστή.	Εξετάστε τα φιαλίδια για να διαπιστώσετε εάν υπάρχει εμφανής λόγος για την αποτυχία αφαίρεσης του πώματος (όπως το πλαστικό περιτύλιγμα δεν αφαιρέθηκε από το φιαλίδιο). Χαλαρώστε και σφίξτε ξανά το πώμα και υποβάλετε ξανά σε επεξεργασία. Επιθεωρήστε το πώμα του φιαλιδίου. Εάν το σφάλμα δεν επιλυθεί, επικοινωνήστε με την Τεχνική υποστήριξη.
6150, 6152, 6153 Σφάλμα χειρισμού αντικειμενοφόρου πλάκας	Ο επεξεργαστής δεν μπόρεσε να μεταφέρει μια αχρησιμοποίητη αντικειμενοφόρο μεταξύ της θήκης αντικειμενοφόρου και της αρπάγης αντικειμενοφόρου ή δεν μπόρεσε να μετακινήσει σωστά το ρομπότ για να χειριστεί την αχρησιμοποίητη αντικειμενοφόρο.	Κατεστραμμένη αντικειμενοφόρος. ΠΡΟΕΙΔΟΠΟΙΗΣΗ: Γυαλί Απαιτείται προσοχή κατά τον χειρισμό γυάλινων αντικειμενοφόρων. Εμπόδιο στη θήκη αντικειμενοφόρου. Δυσλειτουργία αρπάγης αντικειμενοφόρου.	Επιθεωρήστε την αχρησιμοποίητη αντικειμενοφόρο για ζημιά και αντικαταστήστε την αντικειμενοφόρο εάν είναι κατεστραμμένη. Σκουπίστε τυχόν σκόνη γυαλιού και υπολείμματα από τη θήκη αντικειμενοφόρου και τις αρπάγες αντικειμενοφόρου. Εάν το σφάλμα δεν επιλυθεί, επικοινωνήστε με την Τεχνική υποστήριξη.
6151 Δεν υπάρχει αντικειμενοφόρος πλάκα στις αρπάγες	Ο επεξεργαστής δεν μπόρεσε να ανιχνεύσει μια αντικειμενοφόρο μέσα στις αρπάγες αντικειμενοφόρου.	Κατεστραμμένη αντικειμενοφόρος. Η αντικειμενοφόρος δεν είναι σωστά τοποθετημένη μέσα στη θήκη αντικειμενοφόρου. Δυσλειτουργία του αισθητήρα.	Επιθεωρήστε την αχρησιμοποίητη αντικειμενοφόρο για ζημιά και αντικαταστήστε την αντικειμενοφόρο εάν είναι κατεστραμμένη. Σκουπίστε τυχόν σκόνη γυαλιού και υπολείμματα από τη θήκη αντικειμενοφόρου και τις αρπάγες αντικειμενοφόρου. Εάν το σφάλμα δεν επιλυθεί, επικοινωνήστε με την Τεχνική υποστήριξη.
6154 Μη αναμενόμενη παρουσία αντικειμενοφόρου πλάκας ή φίλτρου	Μια αντικειμενοφόρος ή φίλτρο φορτώθηκε στον επεξεργαστή και επιλέχθηκε «Μικροπ/τα» ως το στοιχείο προς επεξεργασία. Οι αντικειμενοφόροι και τα φίλτρα δεν χρησιμοποιούνται στη διαδικασία μικροποσότητας.	Μια αντικειμενοφόρος ή ένα φίλτρο παρέμεινε ακούσια μέσα στον επεξεργαστή κατά την έναρξη της διαδικασίας μικροποσότητας.	Αφαιρέστε την αντικειμενοφόρο ή το φίλτρο και ξεκινήστε την επεξεργασία της μικροποσότητας.
6200, 6201, 6202, 6204, 6205, 6206 Σφάλμα χειρισμού φίλτρου	Ο επεξεργαστής δεν μπόρεσε να μετακινήσει το φίλτρο επάνω στο πώμα φίλτρου, δεν μπόρεσε να ανιχνεύσει το φίλτρο ή δεν μπόρεσε να τοποθετήσει το φίλτρο στην κατάλληλη θέση για να φυσήσει το υγρό δείγμα από το φίλτρο πίσω στο φιαλίδιο.	Δυσλειτουργία πώματος φίλτρου. Δυσλειτουργία στο πνευματικό σύστημα. Αποτυχία του επεξεργαστή να τοποθετήσει το φίλτρο στη σωστή θέση.	Χρησιμοποιήστε το χαρακτηριστικό απομάκρυνσης μέσω για να αποστραγγίσετε ή/και να αφαιρέσετε το φίλτρο. Εάν το σφάλμα δεν επιλυθεί, επικοινωνήστε με την Τεχνική υποστήριξη.



Πίνακας 9.2 Σφάλματα χειρισμού μέσω

Σφάλμα	Περιγραφή	Πιθανό αίτιο	Διορθωτική δράση
6203 Το φίλτρο είναι χρησιμοποιημένο ή δεν υπάρχει.	Ο επεξεργαστής επιχείρησε να ανιχνεύσει την παρουσία φίλτρου και δεν ανίχνευσε ένα άθικτο φίλτρο.	Το φίλτρο λείπει από το βύσμα φίλτρου. Το φίλτρο στο βύσμα φίλτρου είναι ένα κατεστραμμένο ή τρυπημένο φίλτρο. Σφάλμα στην ανίχνευση φίλτρου.	Φορτώστε ένα νέο φίλτρο επάνω στο πώμα φίλτρου. Εάν το σφάλμα δεν επιλυθεί, επικοινωνήστε με την Τεχνική υποστήριξη.
6250, 6251, 6252 Σφάλμα χειρισμού σωλήνα	Ο επεξεργαστής δεν μπόρεσε να πιάσει σωστά και να απελευθερώσει τον σωλήνα ή το πώμα σωλήνα κατά τη διάρκεια της επεξεργασίας.	Ο σωλήνας αφαιρέθηκε κατά τη διάρκεια της επεξεργασίας. Το πώμα σωλήνα έχει πέσει ή καταστραφεί Μηχανική βλάβη εμπόδισε την αφαίρεση του πώματος του σωλήνα ή τη συγκράτηση του σωλήνα	Ελέγξτε για πεσμένο πώμα σωλήνα ή πώμα φιαλιδίου που θα μπορούσε να εμποδίζει την κανονική κίνηση. Εάν το σφάλμα δεν επιλυθεί, επικοινωνήστε με την Τεχνική υποστήριξη.
6300, 6301, 6203, 6304, 6305, 6306, 6307, 6309, 6310, 6311 Σφάλμα χειρισμού πιπέτας	Ο επεξεργαστής δεν μπόρεσε να μετακινήσει το ρομπότ, δεν μπόρεσε να μετακινήσει τον συγκρατητήρα ρύγχους πιπέτας, δεν μπόρεσε να περισυλλέξει ρύγχη πιπέτων από τον συγκρατητήρα ρύγχους πιπέτας ή δεν μπόρεσε να απελευθερώσει ένα χρησιμοποιημένο ρύγχος πιπέτας μέσα στο κύπελλο απόρριψης ρύγχους πιπέτας.	Παρεμπόδιση του ρομπότ, της περιοχής φύλαξης ρύγχους πιπέτας, του φιαλιδίου ή του κύπελλου απόρριψης ρύγχους πιπέτας. Το ρύγχος πιπέτας είναι κατεστραμμένο. Δυσλειτουργία του επεξεργαστή	Ελέγξτε ότι τίποτα δεν παρεμποδίζει το ρομπότ ή την περιοχή φύλαξης ρύγχους πιπέτας. Ελέγξτε ότι τα ρύγχη πιπέτας είναι σταθερά εδρασημένα στον συγκρατητήρα ρύγχους πιπέτας. Εξετάστε το φιαλίδιο για να διαπιστώσετε εάν περιέχει ένα ξένο αντικείμενο. Αφαιρέστε το εμπόδιο. Εξετάστε το κύπελλο απόρριψης ρύγχους πιπέτας για να διαπιστώσετε εάν περιέχει ένα ξένο αντικείμενο. Αφαιρέστε το εμπόδιο. Επεξεργαστείτε εκ νέου το δείγμα. Εάν το σφάλμα δεν επιλυθεί, επικοινωνήστε με την Τεχνική υποστήριξη.
6308 Δεν ανιχνεύτηκαν ρύγχη πιπέτας	Ο επεξεργαστής δεν μπόρεσε να ανιχνεύσει ρύγχη πιπέτας στον συγκρατητήρα ρύγχους πιπέτας.	Έχουν εξαντληθεί τα ρύγχη στον συγκρατητήρα ρύγχους πιπέτας. Ο συγκρατητήρας ρύγχους πιπέτας αφαιρέθηκε από τον επεξεργαστή. Σφάλμα αισθητήρα.	Αναπληρώστε τα ρύγχη πιπέτας στον συγκρατητήρα ρύγχους πιπέτας. Επιστρέψτε τον συγκρατητήρα ρύγχους πιπέτας στον επεξεργαστή. (Ανατρέξτε στην «Φόρτωση των ρυγχών πιπέτας» στη σελίδα 7.19.) Εάν το σφάλμα δεν επιλυθεί, επικοινωνήστε με την Τεχνική υποστήριξη.



ΣΦΑΛΜΑΤΑ ΣΥΣΤΗΜΑΤΟΣ

Τα σφάλματα συστήματος είναι σφάλματα από τα οποία ο επεξεργαστής ThinPrep Genesis δεν μπορεί να επανέλθει χωρίς παρέμβαση από τον χρήστη. Η τρέχουσα επεξεργασία τερματίζεται και το σύστημα επιχειρεί να αναφέρει το σφάλμα. Ένα σφάλμα συστήματος είναι ένα σφάλμα το οποίο κατά πάσα πιθανότητα απαιτεί επιτόπου τεχνική υποστήριξη. Ο χρήστης μπορεί να επιλέξει να επανεκκινήσει το σύστημα ή να του δοθεί η οδηγία να το πράξει. Το σφάλμα αναφέρεται στο αρχείο καταγραφής σφαλμάτων.

Απαλοιφή σφάλματος συστήματος

Όταν ανιχνευτεί ένα σφάλμα συστήματος, το σύστημα συνήθως:

- Μετακινεί τους μηχανισμούς κατά μέρος, ξεκλειδώνει την πόρτα και επιστρέφει σε κατάσταση αδράνειας.
- Εμφανίζει το μήνυμα σφάλματος και παράγει τον ηχητικό συναγερμό, εάν έχει ενεργοποιηθεί (βλ. Εικόνα 9-11.) Το σύστημα επιχειρεί επαναφορά (διαρκεί μέχρι ένα λεπτό).

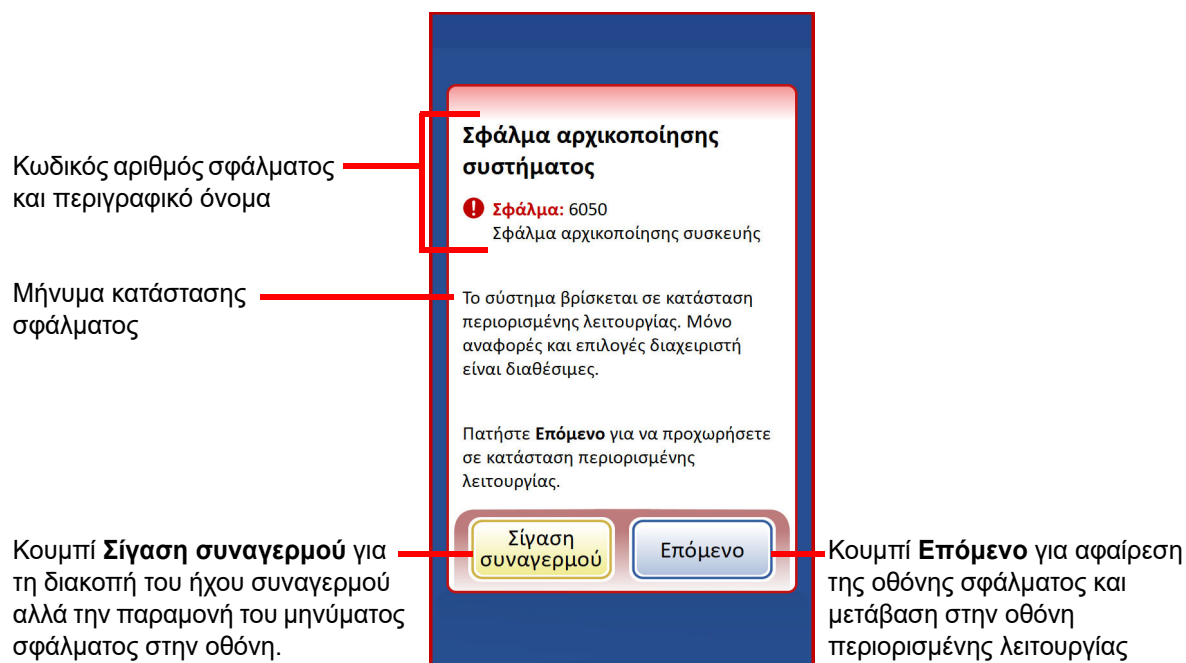

Εικόνα 9-11 Ανίχνευση σφάλματος από το σύστημα

Εάν το σύστημα δεν μπορεί να επανέλθει, επιχειρεί να μετακινήσει τους μηχανισμούς κατά μέρος, απενεργοποιεί τα μοτέρ του ρομπότ έτσι ώστε ο χειριστής να μπορεί να μετακινήσει εύκολα μια αντικειμενοφόρο, ένα φίλτρο, ένα ρύγχος πιπέτας, έναν σωλήνα ή ένα φιαλίδιο. Η πόρτα ξεκλειδώνει για να επιτραπεί η πρόσβαση στον χρήστη.

Περιορισμένη λειτουργία

Εάν ο επεξεργαστής δεν μπορεί να επανέλθει πλήρως από μια κατάσταση σφάλματος, η εφαρμογή θα τεθεί σε περιορισμένη λειτουργία. Αυτό επιτρέπει στον χειριστή την πρόσβαση σε ορισμένες λειτουργίες, αλλά το σύστημα δεν μπορεί να επεξεργαστεί δείγματα μέχρι να επιλυθεί το σφάλμα. Μετά την αναγνώριση του μηνύματος σφάλματος, το περιβάλλον χρήστη εμφανίζει το **Κύριο μενού**. Το κουμπί **Αναφορές** είναι διαθέσιμο, όπου μπορείτε να ανασκοπήσετε ή να κάνετε λήψη της αναφοράς Συμβάντα συστήματος (η οποία θα έχει καταγράψει τον κωδικό σφάλματος). Από την οθόνη Αναφορές, μπορείτε επίσης να χρησιμοποιήσετε το κουμπί **Συγκέντρωση διαγνωστικών** όταν σας ζητηθεί από την Τεχνική υποστήριξη. Το κουμπί πρόσβασης **Επιλογές διαχείρισης** είναι διαθέσιμο και, από τις επιλογές διαχείρισης, το κουμπί **Τερματισμός** είναι διαθέσιμο για την επανεκκίνηση του επεξεργαστή, ενέργεια η οποία συνήθως εξαλείφει το σφάλμα συστήματος.

Το κόκκινο περιθώριο υποδεικνύει ότι το σύστημα βρίσκεται σε περιορισμένη λειτουργία μετά από ένα σφάλμα συστήματος.

Πατήστε το κουμπί **Επιλογές διαχείρισης** για πρόσβαση στο κουμπί **Τερματισμός**.

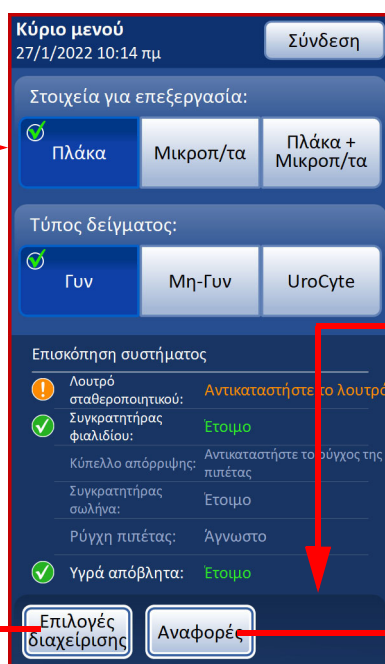

Στην περιορισμένη λειτουργία, το κουμπί **Έναρξη φόρτωσης** δεν είναι διαθέσιμο.

Από την οθόνη **Αναφορές**, προβάλετε ή αποθηκεύστε μια αναφορά, ή χρησιμοποιήστε το χαρακτηριστικό **Συγκέντρωση διαγνωστικών** όταν σας ζητηθεί από την Τεχνική υποστήριξη.

Εικόνα 9-12 Περιορισμένη λειτουργία, οθόνη Κύριου Μενού

Για επαναφορά από ένα σφάλμα που απαιτεί τερματισμό, πατήστε το κουμπί **Τερματισμός**.

Περιμένετε να απενεργοποιηθεί ο υπολογιστής (περιμένετε μέχρι να σβήσει το περιβάλλον χρήστη της οθόνης αφής). Στη συνέχεια απενεργοποιήστε τον κεντρικό διακόπτη στην πίσω πλευρά του επεξεργαστή. Μετά από μερικά δευτερόλεπτα πλήρους απενεργοποίησης της ισχύος, ενεργοποιήστε τον επεξεργαστή και αφήστε τον να πραγματοποιήσει τη διαδικασία εκκίνησης. Η κύρια οθόνη θα πρέπει να εμφανιστεί όταν το σύστημα είναι έτοιμο για επεξεργασία.

Εάν εμφανιστεί η οθόνη περιορισμένης λειτουργίας μετά την επανεκκίνηση, επικοινωνήστε με την Τεχνική υποστήριξη. Η Τεχνική υποστήριξη της Hologic μπορεί να ζητήσει μια αναφορά Συγκέντρωση διαγνωστικών. Ανατρέξτε στην ενότητα «Συγκέντρωση διαγνωστικών» στη σελίδα 6.69.

Μπλοκάρισμα αντικειμενοφόρου μέσα στον εκτυπωτή αντικειμενοφόρων

Σε περίπτωση μπλοκαρίσματος του εκτυπωτή αντικειμενοφόρων, πατήστε το κουμπί Εξώθηση αντικειμενοφόρου για να επιχειρήσετε να εξωθήσετε την αντικειμενοφόρο.

Εάν ο εκτυπωτής αντικειμενοφόρου δεν έχει προωθήσει την αντικειμενοφόρο έξω από την κασέτα αντικειμενοφόρων, αφαιρέστε την κασέτα αντικειμενοφόρων. Με τα χέρια καλυμμένα με γάντια, ανοίξτε την κασέτα αντικειμενοφόρων και διαχωρίστε τυχόν αντικειμενοφόρους πλάκες που έχουν κολλήσει μεταξύ τους. Εάν η κασέτα αντικειμενοφόρων είναι γεμάτη ή σχεδόν γεμάτη με αντικειμενοφόρους, αφαιρέστε τις αντικειμενοφόρους έτσι ώστε η κασέτα αντικειμενοφόρων να γεμίσει περίπου το ένα τρίτο. Κλείστε την κασέτα αντικειμενοφόρων, επιστρέψτε την κασέτα αντικειμενοφόρων στον εκτυπωτή αντικειμενοφόρων και πατήστε το κουμπί Εξώθηση αντικειμενοφόρου.

Εάν η μπλοκαρισμένη αντικειμενοφόρος βρίσκεται ακόμα μέσα στον εκτυπωτή και όχι στην κασέτα αντικειμενοφόρων, ανοίξτε το κάλυμμα του εκτυπωτή αντικειμενοφόρων και αφαιρέστε την ταινία εκτυπωτή αντικειμενοφόρων. Αφαιρέστε την κασέτα αντικειμενοφόρων. Ελέγξτε την περιοχή της κασέτας για μια αντικειμενοφόρο. Ελέγξτε κάτω από την ταινία εκτυπωτή αντικειμενοφόρου για μια αντικειμενοφόρο.

Με το κάλυμμα ανοιχτό, αντιστρέψτε την κίνηση των κυλίνδρων αντικειμενοφόρου πατώντας και κρατώντας πατημένο το κουμπί λειτουργίας. Αφαιρέστε την αντικειμενοφόρο όταν είναι εύκολο να τη φτάσετε. Το πάτημα του κουμπιού Εξώθηση αντικειμενοφόρου μπορεί επίσης να φέρει μια αντικειμενοφόρο σε μια θέση που είναι εύκολο να τη φτάσετε.

Διατηρήστε καθαρό τον κύλινδρο εισόδου στον εκτυπωτή αντικειμενοφόρων για να αποφύγετε τυχόν μπλοκάρισμα αντικειμενοφόρων. Ανατρέξτε στην ενότητα «Καθαρισμός κυλίνδρου εισόδου στον εκτυπωτή αντικειμενοφόρων» στη σελίδα 8.10.

Εάν υπάρχει μια σπασμένη αντικειμενοφόρος μέσα στον εκτυπωτή αντικειμενοφόρου η οποία δεν μπορεί να αφαιρεθεί όπως περιγράφεται παραπάνω, θραύσματα από την αντικειμενοφόρο μπορεί να πέσουν στον μεταλλικό δίσκο στο κάτω μέρος του εκτυπωτή αντικειμενοφόρου. Σύρετε τον μεταλλικό δίσκο προς τα αριστερά ή προς τα δεξιά για να αφαιρέσετε τον δίσκο. Απομακρύνετε οποιαδήποτε θραύσματα. Σύρετε τον δίσκο πίσω στη θέση του. Η οπή στην προεξοχή στον δίσκο ευθυγραμμίζεται με τη βίδα στην αριστερή πλευρά του εκτυπωτή. Βεβαιωθείτε ότι η οπή και η βίδα ευθυγραμμίζονται για να ασφαλίσει τον δίσκο στη θέση του.

Σπασμένη ταινία εκτυπωτή αντικειμενοφόρων

Εάν η ταινία μέσα στον εκτυπωτή αντικειμενοφόρων σπάσει, μπορεί να επανασυνδεθεί από τον κύλινδρο ταινίας τροφοδοσίας στον κύλινδρο περισυλλογής χρησιμοποιώντας ένα κομμάτι συγκολλητικής ταινίας.

Ανοίξτε το κάλυμμα του εκτυπωτή αντικειμενοφόρων. Περιστρέψτε τον κύλινδρο ταινίας τροφοδοσίας έτσι ώστε η ταινία να βγαίνει από το επάνω μέρος του κυλίνδρου ταινίας τροφοδοσίας. Κολλήστε ένα κομμάτι συγκολλητικής ταινίας στην άκρη της ταινίας, με την κολλητική πλευρά προς τα κάτω.

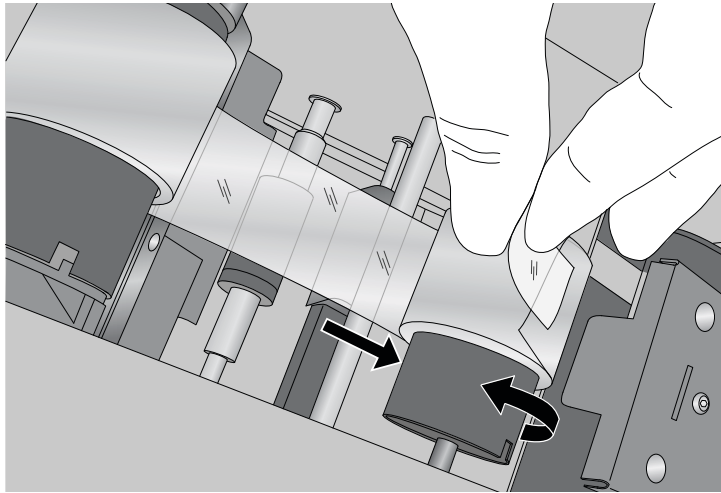

Εικόνα 9-13 Επιδιόρθωση σπασμένης ταινίας στον εκτυπωτή αντικειμενοφόρων

Τροφοδοτήστε την ταινία τροφοδοσίας κάτω από τον κύλινδρο τροφοδοσίας. Κολλήστε τη συγκολλητική ταινία στον κύλινδρο περισυλλογής. Περιστρέψτε τον κύλινδρο περισυλλογής μέχρι να τεντωθεί η ταινία. Κλείστε το κάλυμμα του εκτυπωτή.

Εάν η ταινία σπάσει ξανά, αυτό μπορεί να υποδεικνύει ένα πρόβλημα με τον εκτυπωτή αντικειμενοφόρου. Επικοινωνήστε με την Hologic Τεχνική υποστήριξη.

Η ταινία εκτυπωτή αντικειμενοφόρων δεν αναγνωρίζεται/Η κασέτα εκτυπωτή αντικειμενοφόρων δεν αναγνωρίζεται

Εάν η κασέτα αντικειμενοφόρων έχει εγκατασταθεί μέσα στον εκτυπωτή αντικειμενοφόρου και η ταινία αντικειμενοφόρου έχει εγκατασταθεί μέσα στον εκτυπωτή αντικειμενοφόρου, αλλά η μπλε λυχνία δεν φωτίζει την κασέτα αντικειμενοφόρων και ο εκτυπωτής δεν εκτυπώνει, ελέγξτε ότι η ταινία του εκτυπωτή αντικειμενοφόρων είναι η ταινία που διατίθεται από την Hologic. Λάθος ταινία δεν θα λειτουργήσει.

Εάν είναι η σωστή ταινία, είτε το τσιπ από χαλκό στον μπλε κύλινδρο τροφοδοσίας της ταινίας είτε το τσιπ από χαλκό στην κασέτα αντικειμενοφόρων μπορεί να είναι πολύ ακάθαρμο για να μπορέσει να το αναγνωρίσει ο εκτυπωτής αντικειμενοφόρου. Αφαιρέστε την ταινία και την κασέτα αντικειμενοφόρων από τον εκτυπωτή αντικειμενοφόρου. Σκουπίστε το τσιπ από χαλκό στο μπλε τμήμα του κυλίνδρου τροφοδοσίας ταινίας με ένα πανί χωρίς χνούδι υγραμένο με ισοπροπυλική αλκοόλη. Σκουπίστε το τσιπ από χαλκό στην κασέτα αντικειμενοφόρων με ένα πανί χωρίς χνούδι υγραμένο με ισοπροπυλική αλκοόλη.

Εάν το σφάλμα δεν επιλυθεί, επικοινωνήστε με την Τεχνική υποστήριξη.

Κωδικό σφαλμάτων

Ένα σφάλμα έχει έναν συσχετισμένο κωδικό σφάλματος που αποτελείται από δύο μέρη. Τα τέσσερα πρώτα ψηφία αντιπροσωπεύουν την κατηγορία σφάλματος και οι ακόλουθοι χαρακτήρες αντιπροσωπεύουν την κατάσταση της συγκεκριμένης ηλεκτρομαγνητικής συσκευής κατά τον χρόνο που παρουσιάστηκε το σφάλμα. Βλ. Εικόνα 9-14.

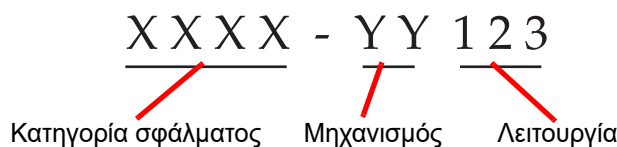

Εικόνα 9-14 Κωδικός σφάλματος συστήματος

Οι κωδικοί σφαλμάτων καταγράφονται στην αναφορά Ιστορικό σφαλμάτων. Η αναφορά εμφανίζει τα τελευταία 100 σφάλματα, αλλά διατηρεί καταγραφές για έως και 3 έτη στη βάση δεδομένων του συστήματος.

Στις περισσότερες περιπτώσεις, θα εμφανιστεί το πλαίσιο διαλόγου «Απομάκρυνση μέσων». Ελέγξτε ότι οι μηχανισμοί είναι ελεύθεροι και ξεκινήστε μια νέα παρτίδα.

Εάν το σφάλμα δεν επιλυθεί, επικοινωνήστε με την Τεχνική υποστήριξη.



ΑΝΤΙΜΕΤΩΠΙΣΗ ΠΡΟΒΛΗΜΑΤΩΝ

Αυτή η σελίδα είναι σκόπιμα κενή.

10. Μονιμοποίηση, Χρώση
και κάλυψη με καλυπτρίδα

10. Μονιμοποίηση, Χρώση
και κάλυψη με καλυπτρίδα

Κεφάλαιο Δέκα

Σταθεροποίηση, χρώση και κάλυψη με καλυπτρίδα



ΕΙΣΑΓΩΓΗ

Ακολουθεί μια περιγραφή των *συνιστώμενων οδηγιών* για διαδικασίες σταθεροποίησης, πρωτόκολλα χρώσης και μεθόδους κάλυψης με καλυπτρίδα.

Σημείωση: Υπάρχει ευρεία διαφοροποίηση μεταξύ των εργαστηρίων σχετικά με τις μεθόδους σταθεροποίησης, χρώσης και κάλυψης με καλυπτρίδα που χρησιμοποιούνται για κυτταρολογικά δείγματα. Τα χαρακτηριστικά λεπτού στρώματος των αντικειμενοφόρων που έχουν παρασκευαστεί στον επεξεργαστή ThinPrep™ επιτρέπουν την επακριβή εκτίμηση των επιπτώσεων αυτών των διαφορών των πρωτοκόλλων και επιτρέπουν στο προσωπικό του εργαστηρίου να βελτιστοποιήσει τις μεθόδους του, ακολουθώντας τις γενικές οδηγίες που παρέχονται στην παρούσα ενότητα. Οι οδηγίες αυτές είναι υποδείξεις και δεν πρέπει να θεωρούνται ως απόλυτες απαιτήσεις.



ΕΝΟΤΗΤΑ
B

ΣΤΑΘΕΡΟΠΟΙΗΣΗ

Ο επεξεργαστής ThinPrep Genesis αποθέτει τις ολοκληρωμένες αντικειμενοφόρους σε ένα λουτρό σταθεροποιητικού που περιέχει αντιδραστήριο αλκοόλης 95% ή αιθυλική αλκοόλη 95%. Χρησιμοποιήστε την ακόλουθη διαδικασία για να σταθεροποιήσετε παρασκευασμένες αντικειμενοφόρους μικροσκοπίου ThinPrep.

1. Αφαιρέστε κάθε αντικειμενοφόρο αφού εναποτεθεί στο λουτρό σταθεροποιητικού, στον επεξεργαστή ThinPrep Genesis.
2. Τοποθετήστε την αντικειμενοφόρο σε έναν συγκρατητήρα πολλαπλών αντικειμενοφόρων και τοποθετήστε το συγκρατητήρα αντικειμενοφόρων μέσα σε λουτρό σταθεροποιητικού που περιέχει αντιδραστήριο αλκοόλης 95% ή αιθυλική αλκοόλη 95%. Προκειμένου να ελαχιστοποιήσετε την έκθεση των αντικειμενοφόρων μικροσκοπίου ThinPrep στον αέρα:
 - Όταν μεταφέρετε τις αντικειμενοφόρους μικροσκοπίου ThinPrep από το λουτρό σταθεροποιητικού στο δοχείο σταθεροποιητικού πολλαπλών αντικειμενοφόρων, πρέπει να φροντίσετε να ολοκληρώσετε γρήγορα τη λειτουργία αυτή.
 - Εάν οι αντικειμενοφόροι μικροσκοπίου ThinPrep μεταφέρονται σε φορέα χρώσης, φροντίστε οι αντικειμενοφόροι ThinPrep να είναι συνεχώς βυθισμένες στο σταθεροποιητικό.
3. **Γυναικολογικές αντικειμενοφόροι:** Οι αντικειμενοφόροι μικροσκοπίου ThinPrep πρέπει να σταθεροποιούνται για τουλάχιστον 10 λεπτά πριν τη χρώση.

Μη γυναικολογικές αντικειμενοφόροι: Οι αντικειμενοφόροι μικροσκοπίου ThinPrep πρέπει να σταθεροποιούνται για τουλάχιστον 10 λεπτά πριν τη χρώση ή την εφαρμογή του ψεκάσμου με σταθεροποιητικό.

Σημείωση: Ορισμένες μη γυναικολογικές αντικειμενοφόροι θα εμβυθιστούν σε ξηρό λουτρό ή διάλυμα PreservCyt, ανάλογα με τον τύπο που εκτελείται.

Για γυναικολογικές αντικειμενοφόρους που προορίζονται για χρήση με το Σύστημα

Απεικόνισης ThinPrep™: Οι αντικειμενοφόροι μικροσκοπίου ThinPrep πρέπει να σταθεροποιούνται για τουλάχιστον 10 λεπτά πριν τη χρώση.



ΧΡΩΣΗ

Οι γενικές οδηγίες που πρέπει να ληφθούν υπόψη κατά τη χρώση αντικειμενοφόρων ThinPrep είναι:

- Οι χρόνοι χρώσης μπορεί να διαφέρουν και μπορεί να απαιτούν προσαρμογή για αντικειμενοφόρους ThinPrep σε σύγκριση με συμβατικές παρασκευές.
- Η χρήση διαβαθμισμένων συγκεντρώσεων αλκοόλης στη διαδικασία χρώσης ελαχιστοποιεί την κυτταρική παραμόρφωση και την πιθανή κυτταρική απόρριψη.
- Η χρήση ήπιων διαλυμάτων bluing και αραιών όξινων λουτρών βελτιστοποιεί τη χρώση του πυρήνα και ελαχιστοποιεί την πιθανή κυτταρική απόρριψη.

Πρωτόκολλο χρώσης:

Παρατίθεται ένα προτεινόμενο πρωτόκολλο χρώσης για αντικειμενοφόρους ThinPrep. Το πρωτόκολλο αυτό ενσωματώνει τις γενικές οδηγίες χρώσης που αναφέρθηκαν πιο πάνω και τις ακόλουθες παρακάτω ειδικές υποδείξεις:

1. Αν οι αντικειμενοφόροι έχουν σταθεροποιηθεί με ψεκασμό, απομακρύνετε το ψεκασμένο σταθεροποιητικό εμβαπτίζοντας σε πρότυπο εργαστηριακό σταθεροποιητικό για τουλάχιστον 10 λεπτά.
2. Χρωματίστε τις αντικειμενοφόρους ThinPrep με πρότυπες τροποποιημένες χρώσεις Παπανικολάου σύμφωνα με τις συνήθεις διαδικασίες ρουτίνας του κατασκευαστή, προσαρμοσμένες στις γενικές οδηγίες χρώσης αντικειμενοφόρων ThinPrep που αναφέρθηκαν πιο πάνω.
3. Οι πρότυποι χρόνοι χρώσης για αντικειμενοφόρους ThinPrep μπορεί να διαφέρουν από τις συμβατικές αντικειμενοφόρους και μπορεί να είναι απαραίτητο να αυξηθούν ή να μειωθούν οι χρόνοι αυτοί. Συνιστάται να βελτιστοποιηθούν οι χρόνοι χρώσης, ακολουθώντας τις πρότυπες εργαστηριακές διαδικασίες. Εξαιτίας αυτών των διαφορών μπορεί να απαιτείται ξεχωριστή χρώση των αντικειμενοφόρων ThinPrep και των συμβατικών.



4. Η Hologic συνιστά να ελαχιστοποιήσετε την έκθεση των αντικειμενοφόρων σε ισχυρά όξινα ή ισχυρά βασικά διαλύματα, δεδομένου ότι κάτι τέτοιο μπορεί να οδηγήσει σε πιθανή κυτταρική απόρριψη. Παρακάτω προτείνονται οι μέγιστες συγκεντρώσεις ορισμένων διαλυμάτων:
 - Υδροχλωρικό οξύ (HCl) 0,025%
 - Λουτρά ανθρακικού λιθίου (bluing) 10 mg ανά λίτρο¹
 - Οξικό οξύ 0,1%
 - Υδροξείδιο του αμμωνίου 0,1%
5. Αποφύγετε τη χρήση ισχυρών αλατούχων διαλυμάτων, όπως το Scotts Tap Water Substitute. Η Hologic συνιστά τη χρήση ενός αραιού διαλύματος ανθρακικού λιθίου ή διαλύματος υδροξειδίου του αμμωνίου ως διαλύματος bluing.
6. Κατά τη διάρκεια της διαδικασίας ενυδάτωσης-αφυδάτωσης, χρησιμοποιήστε κλιμακωτά αυξανόμενες συγκεντρώσεις π.χ., 50%, 70% αλκοόλης. Αυτό μειώνει το ενδεχόμενο ωσμωτικού σοκ και πιθανής κυτταρικής απόρριψης κατά τη χρώση.
7. Τα ύψη των διαλυμάτων στα λουτρά πρέπει να αρκούν για να καλύψουν πλήρως τις αντικειμενοφόρους κατά τη διάρκεια ολόκληρου του κύκλου χρώσης, ώστε να μειωθεί η πιθανότητα κυτταρικής απόρριψης.
8. Οι αντικειμενοφόροι πρέπει να αναδεύονται με τουλάχιστον 10 βυθίσεις σε κάθε λουτρό.

Για γυναικολογικές αντικειμενοφόρους που προορίζονται για χρήση με το Σύστημα Απεικόνισης ThinPrep, συμβουλευτείτε τα συνιστώμενα πρωτόκολλα χρώσης που παρέχονται στο Εγχειρίδιο Χρήστη ThinPrep Stain.

1. Ανατρέξτε στο Bales, CE. and Durfee, GR. *Cytologic Techniques* in Koss, L, ed. *Diagnostic Cytology and its Histopathologic Basis*. 3rd Edition. Philadelphia: JB Lippincott. Vol. II: pp 1187–1260 για λεπτομέρειες

Πίνακας 10.1 Συνιστώμενο από την Hologic πρωτόκολλο χρώσης

	Διάλυμα	Χρόνος
1.	Αντιδραστήριο αλκοόλης 70%	1 λεπτό με ανάδευση
2.	Αντιδραστήριο αλκοόλης 50%	1 λεπτό με ανάδευση
3.	Αποσταγμένο H ₂ O (dH ₂ O)	1 λεπτό με ανάδευση
4.	Αιματοξυλίνη I Richard-Allan	30 δευτερόλεπτα με ανάδευση*
5.	Αποσταγμένο H ₂ O (dH ₂ O)	15 δευτερόλεπτα με ανάδευση
6.	Αποσταγμένο H ₂ O (dH ₂ O)	15 δευτερόλεπτα με ανάδευση
7.	Διαυγαστικός παράγοντας (0,025% κρυσταλλικό οξικό οξύ)	30 δευτερόλεπτα με ανάδευση
8.	Αποσταγμένο H ₂ O (dH ₂ O)	30 δευτερόλεπτα με ανάδευση
9.	Αντιδραστήριο Bluing (10 mg LiCarb/1 l)	30 δευτερόλεπτα με ανάδευση
10.	Αντιδραστήριο αλκοόλης 50%	30 δευτερόλεπτα με ανάδευση
11.	Αντιδραστήριο αλκοόλης 95%	30 δευτερόλεπτα με ανάδευση
12.	Richard-Allan Scientific™ Cyto-Stain™	1 λεπτό με ανάδευση
13.	Αντιδραστήριο αλκοόλης 95%	30 δευτερόλεπτα με ανάδευση
14.	Αντιδραστήριο αλκοόλης 95%	30 δευτερόλεπτα με ανάδευση
15.	Αντιδραστήριο αλκοόλης 100%	30 δευτερόλεπτα με ανάδευση
16.	Αντιδραστήριο αλκοόλης 100%	30 δευτερόλεπτα με ανάδευση
17.	Αντιδραστήριο αλκοόλης 100%	30 δευτερόλεπτα με ανάδευση
18.	Ξυλένιο	1 λεπτό με ανάδευση
19.	Ξυλένιο	1 λεπτό με ανάδευση
20.	Ξυλένιο	3 λεπτά με ανάδευση
21.	Κάλυψη αντικειμενοφόρων με καλυπτρίδα	

* Ο χρόνος μπορεί να ποικίλλει ανάλογα με την προτίμηση του εργαστηρίου.



ΣΤΑΘΕΡΟΠΟΙΗΣΗ, ΧΡΩΣΗ ΚΑΙ ΚΑΛΥΨΗ ΜΕ ΚΑΛΥΠΤΡΙΔΑ



ΚΑΛΥΨΗ ΜΕ ΚΑΛΥΠΤΡΙΔΑ

Κάθε εργαστήριο πρέπει να αξιολογεί την επιλογή του υλικού κάλυψης για να εξασφαλιστεί η συμβατότητα με τις αντικειμενοφόρους ThinPrep.

Η Hologic συνιστά τη χρήση καλυπτρίδων 24 mm x 40 mm ή 24 mm x 50 mm.

Η χρήση καλυπτρίδων από πλαστικό υλικό με εξοπλισμό αυτόματης κάλυψης με καλυπτρίδα δεν είναι αποδεκτή.

Εάν πραγματοποιείτε χρώση και κάλυψη με καλυπτρίδα για αντικειμενοφόρους Συστήματος Απεικόνισης ThinPrep, παρακαλούμε ανατρέξτε πρώτα στο Εγχειρίδιο Χειριστή του Επεξεργαστή Απεικόνισης.

Κεφάλαιο Ένδεκα

Πρόγραμμα εκπαίδευσης ThinPrep Pap Test

Σκοπός

Το Πρόγραμμα Εκπαίδευσης ThinPrep™ Pap Test αναπτύχθηκε από την Hologic προκειμένου να βοηθήσει τα εργαστήρια στη διαδικασία μετατροπής του συμβατικού επιχρίσματος Pap σε ThinPrep Pap test. Η Hologic προσφέρει πληροφορίες, υποστήριξη και εκπαίδευση για τη διαδικασία μετατροπής, όπως την ενημέρωση του κλινικού προσωπικού, την εκπαίδευση στην προετοιμασία κυτταρικών παρασκευασμάτων, το πρόγραμμα εκπαίδευσης στη μορφολογία του ThinPrep Pap test, καθώς και οδηγίες για την εκπαίδευση ολόκληρου του προσωπικού κυτταρολογίας του εργαστηρίου.

Σχεδιασμός

Η εκπαίδευση στη Μορφολογία έχει σχεδιαστεί για να γνωστοποιεί τις διαφορές μεταξύ του συμβατικού επιχρίσματος Pap και του ThinPrep Pap test. Οι συμμετέχοντες χρησιμοποιούν μία σειρά από ομάδες γυάλινων αντικειμενοφύρων για να εξοικειωθούν με ένα φάσμα φυσιολογικών και μη φυσιολογικών κυτταρολογικών μορφολογιών σε αντικειμενοφόρους ThinPrep Pap test.

Το πρόγραμμα αυτό βασίζεται σε μια αθροιστική διαδικασία μάθησης. Η ερμηνεία των μορφολογικών κριτηρίων των δειγμάτων ThinPrep Pap test απαιτεί την ανασκόπηση και εφαρμογή των ικανοτήτων και γνώσεων κυτταρολογίας. Μια συστηματική προσέγγιση επιτρέπει τη συχνή αξιολόγηση της κατανόησης των χαρακτηριστικών του ThinPrep από τους εκπαιδευόμενους. Το εκπαιδευτικό πρόγραμμα περιλαμβάνει τεστ πριν και μετά για την αξιολόγηση της προόδου εκμάθησης.

Η εκπαίδευση ξεκινά με τη διάλεξη μορφολογίας ThinPrep που έχει σκοπό να εξοικειώσει τους συμμετέχοντες με τη μικροσκοπική παρουσίαση δειγμάτων του τραχήλου, τα οποία παρασκευάστηκαν με το Σύστημα ThinPrep. Το έντυπο συνοψίζει τα μορφολογικά χαρακτηριστικά που είναι κοινά σε συγκεκριμένες διαγνωστικές διαδικασίες και περιγράφονται στο *The Bethesda System for Reporting Cervical Cytology* (Σύστημα Bethesda για την Αναφορά Κυτταρολογίας Τραχήλου της Μήτρας)¹.

Μετά τη συνεδρία της εισαγωγικής διάλεξης, κάθε συμμετέχων εξετάζει μία ομάδα γνωστών αντικειμενοφύρων ThinPrep Pap test. Οι αντικειμενοφόροι περιέχουν μεγάλη ποικιλία παθήσεων σε διαφορετικά στάδια, προσφέροντας στους συμμετέχοντες μια βάση αναφοράς για το πλήρες εύρος των διαγνωστικών κατηγοριών που απαντώνται. Περιλαμβάνεται επίσης ανασκόπηση «παρόμοιων» περιπτώσεων. Μέσω της χρήσης του Γυναικολογικού Ατλαντα Μορφολογίας ThinPrep, ο οποίος επισημαίνει κοινές διαγνωστικές οντότητες και τις διαφορικές διαγνώσεις τους, οι συμμετέχοντες ξεκινούν να αναγνωρίζουν βασικές παρόμοιες οντότητες στις αντικειμενοφόρους ThinPrep και τα κριτήρια που μπορούν να χρησιμοποιηθούν στη σωστή ταξινόμησή τους.

1. Nayar R, Wilbur DC. (eds). *The Bethesda System for Reporting Cervical Cytology: Definitions, Criteria, and Explanatory Notes*. 3rd ed. Cham, Switzerland: Springer; 2015.



Μια σειρά από ομάδες άγνωστων περιπτώσεων ThinPrep Pap test χρησιμοποιείται για την αξιολόγηση των ικανοτήτων διαλογής και ερμηνείας ThinPrep κάθε συμμετέχοντα. Ζητείται από τους συμμετέχοντες να πραγματοποιήσουν διαλογή και διάγνωση κάθε συνόλου περιπτώσεων και να καταγράψουν τα αποτελέσματά τους στο παρεχόμενο φύλλο απαντήσεων. Κατά την ολοκλήρωση, οι περιπτώσεις και οι σωστές απαντήσεις ανασκοπούνται ατομικά από κάθε συμμετέχοντα.

Παρέχεται ένα τελευταίο σύνολο άγνωστων αντικειμενοφόρων ThinPrep Pap test. Το τελευταίο αυτό σύνολο αντικειμενοφόρων συντάσσεται σύμφωνα με τις τρέχουσες οδηγίες CLIA (Βελτιωτικές τροποποιήσεις κλινικών εργαστηρίων) και βαθμολογείται από προσωπικό καθορισμένο από την Hologic. Η επιτυχής ολοκλήρωση αυτών των αντικειμενοφόρων είναι απαραίτητη για τη λήψη πιστοποιητικού ολοκλήρωσης.

Τα πρότυπα του Προγράμματος Ελέγχου Ικανοτήτων CLIA χρησιμοποιούνται ως κατευθυντήριες οδηγίες για την καθιέρωση κριτηρίων επιτυχίας/αποτυχίας. Όσοι εκ των συμμετεχόντων λαμβάνουν βαθμολογία μεγαλύτερη ή ίση με 90% στην Τελική Αξιολόγηση θεωρούνται ότι διαθέτουν τα προσόντα για διαλογή/ερμηνεία περιπτώσεων ThinPrep Pap test και είναι ικανοί να ξεκινήσουν την εκπαίδευση και άλλων κυτταροτεχνολόγων και παθολογοανατόμων στο εργαστήριό τους υπό την επίβλεψη του Τεχνικού Επιβλέποντος του εργαστηρίου, αν χρειάζεται. Οι συμμετέχοντες στο εκπαιδευτικό πρόγραμμα που λαμβάνουν βαθμολογία μικρότερη από 90% στην Τελική Αξιολόγηση χρειάζονται συμπληρωματική εκπαίδευση στα εργαστήριά τους. Η συμπληρωματική εκπαίδευση περιλαμβάνει τη διαλογή/διάγνωση μίας πρόσθετης ομάδας αντικειμενοφόρων ThinPrep Pap test που παρέχονται από την Hologic και απαιτεί βαθμολογία 90% και άνω για να ολοκληρωθεί το Εκπαιδευτικό Πρόγραμμα ThinPrep Pap test της Hologic.

Εκπαίδευση προσωπικού κυτταρολογίας

Η Hologic υποστηρίζει την εκπαίδευση του προσωπικού κυτταρολογίας παρέχοντας πληροφορίες και πόρους, όπως αντικειμενοφόρους, φύλλα απαντήσεων και ηλεκτρονικό εκπαιδευτικό υλικό, για χρήση από το εργαστήριο στην εκπαίδευση πρόσθετου προσωπικού. Ο Τεχνικός Επιβλέπων του εργαστηρίου είναι ο τελικός υπεύθυνος για τη διασφάλιση της επαρκούς εκπαίδευσης των ατόμων πριν από τη διαλογή και ερμηνεία περιπτώσεων ThinPrep Pap test.

Βιβλιογραφία

Nayar R, Wilbur DC. (eds). *The Bethesda System for Reporting Cervical Cytology: Definitions, Criteria, and Explanatory Notes*. 3rd ed. Cham, Switzerland: Springer: 2015.

Πληροφορίες τεχνικής
υποστήριξης

Πληροφορίες τεχνικής
υποστήριξης



Πληροφορίες τεχνικής υποστήριξης

Εταιρική διεύθυνση

Hologic, Inc.
250 Campus Drive
Marlborough, MA 01752 Η.Π.Α.

Εξυπηρέτηση πελατών

Οι παραγγελίες προϊόντων, συμπεριλαμβανομένων των πάγιων εντολών, πραγματοποιούνται μέσω της Εξυπηρέτησης Πελατών τηλεφωνικά κατά τις εργάσιμες ώρες. Επικοινωνήστε με τον αντιπρόσωπο της Hologic στην περιοχή σας.

Εγγύηση

Αντίγραφο της περιορισμένης εγγύησης της Hologic και άλλων όρων και συνθηκών πώλησης μπορείτε να λάβετε αν απευθυνθείτε στην Εξυπηρέτηση πελατών.

Τεχνική υποστήριξη

Για τεχνική υποστήριξη, επικοινωνήστε με το τοπικό γραφείο τεχνικών λύσεων της Hologic ή τον τοπικό σας διανομέα.

Για ερωτήσεις σχετικά με ζητήματα που αφορούν τον επεξεργαστή ThinPrep™ Genesis και σχετικά ζητήματα εφαρμογής, οι εκπρόσωποι της Τεχνικής Υποστήριξης είναι διαθέσιμοι στην Ευρώπη και στο Ηνωμένο Βασίλειο τηλεφωνικά από τις 8.00 έως τις 18.00 CET Δευτέρα έως Παρασκευή, στη διεύθυνση TScytology@hologic.com και στους αριθμούς χωρίς χρέωση που αναφέρονται εδώ:

Φινλανδία	0800 114829
Σουηδία	020 797943
Ιρλανδία	1 800 554 144
Ηνωμένο Βασίλειο	0800 0323318
Γαλλία	0800 913659
Λουξεμβούργο	8002 7708
Ισπανία	900 994197
Πορτογαλία	800 841034
Ιταλία	800 786308
Ολλανδία	800 0226782
Βέλγιο	0800 77378
Ελβετία	0800 298921
ΕΜΕΑ	0800 8002 9892



Πρωτόκολλο για επιστροφή προϊόντων

Για επιστροφές παρελκομένων και αναλώσιμων αντικειμένων του επεξεργαστή ThinPrep™ Genesis που καλύπτονται από εγγύηση, επικοινωνήστε με την Τεχνική Υποστήριξη.

Συμβάσεις σέρβις μπορούν επίσης να παραγγελθούν μέσω της Τεχνικής Υποστήριξης.



Πληροφορίες παραγγελιών

Ταχυδρομική διεύθυνση

Hologic, Inc.
250 Campus Drive
Marlborough, MA 01752 Η.Π.Α.

Διεύθυνση πληρωμών

Hologic, Inc.
PO Box 3009
Boston, MA 02241-3009 Η.Π.Α.

Εργάσιμες ώρες

Οι εργάσιμες ώρες της Hologic είναι 8:30 π.μ. ως 5:30 μ.μ. ώρα Ανατολικής Ακτής Η.Π.Α. από Δευτέρα ως Παρασκευή εκτός αργιών.

Εξυπηρέτηση πελατών

Οι παραγγελίες προϊόντων, συμπεριλαμβανομένων των πάγιων εντολών, πραγματοποιούνται μέσω της Εξυπηρέτησης Πελατών τηλεφωνικά κατά τις εργάσιμες ώρες. Επικοινωνήστε με τον αντιπρόσωπο της Hologic στην περιοχή σας.

Εγγύηση

Αντίγραφο της περιορισμένης εγγύησης της Hologic και άλλων όρων και συνθηκών πώλησης μπορείτε να λάβετε αν απευθυνθείτε στην Εξυπηρέτηση πελατών στους αριθμούς που αναγράφονται παραπάνω.

Πρωτόκολλο για επιστροφή προϊόντων

Για επιστροφές παρελκομένων και αναλώσιμων αντικειμένων του επεξεργαστή ThinPrep™ Genesis που καλύπτονται από εγγύηση, επικοινωνήστε με την Τεχνική Υποστήριξη.



Αναλώσιμα για το ThinPrep™ Pap Test (γυναικολογική) εφαρμογή

Προϊόν	Περιγραφή	Αριθμός παραγγελίας
Κιτ ThinPrep Pap Test	Υλικά για 500 ThinPrep Pap Tests Περιέχει: 500 Φιαλίδια διαλύματος PreservCyt για χρήση με το ThinPrep Pap Test 500 Φίλτρα ThinPrep Pap Test (Διαφανή) 500 Αντικειμενοφόροι μικροσκοπίου ThinPrep (περίπου 500 αντικειμενοφόροι) 500 Συσκευές συλλογής Διαμορφωμένες με: 500 Συσκευές συλλογής τύπου Broom 500 Συσκευές συλλογής Cytobrush/Σπάτουλας	 70096-001 70096-003
Κιτ ThinPrep Pap Test (για χρήση με το σύστημα απεικόνισης ThinPrep)	Υλικά για 500 ThinPrep Pap Tests Περιέχει: 500 Φιαλίδια διαλύματος PreservCyt για χρήση με το ThinPrep Pap Test 500 Φίλτρα ThinPrep Pap Test (Διαφανή) 500 Αντικειμενοφόροι μικροσκοπίου συστήματος απεικόνισης ThinPrep (περίπου 500 αντικειμενοφόροι) 500 Συσκευές συλλογής Διαμορφωμένες με: 500 Συσκευές συλλογής τύπου Broom 500 Συσκευές συλλογής Cytobrush/Σπάτουλας	 70662-001 70662-003
ThinPrep Pap Test Κιτ Ιατρού	Περιέχει: 500 Φιαλίδια διαλύματος PreservCyt για γυναικολογικά δείγματα (ΓΥΝ) Διαμορφωμένα με: 500 Συσκευές συλλογής τύπου Broom 500 Συσκευές συλλογής Cytobrush/Σπάτουλας	 70136-001 70136-002



Προϊόν	Περιγραφή	Αριθμός παραγγελίας
ThinPrep Pap Test Εργαστηριακό κιτ	Περιέχει: 500 Φίλτρα ThinPrep Pap Test (Διαφανή) 500 Αντικειμενοφόροι μικροσκοπίου ThinPrep (περίπου 500 αντικειμενοφόροι)	70137-001
ThinPrep Pap Test Εργαστηριακό κιτ (για χρήση με το Σύστημα Απεικόνισης ThinPrep)	Περιέχει: 500 Φίλτρα ThinPrep Pap Test (Διαφανή) 500 Αντικειμενοφόροι μικροσκοπίου συστήματος απεικόνισης ThinPrep (περίπου 500 αντικειμενοφόροι)	70664-001
Κιτ συσκευών συλλογής τύπου Broom	Περιέχει: 500 Συσκευές συλλογής τύπου Broom (20 σακουλάκια με 25 συσκευές)	70101-001
Κιτ Cytobrush/ πλαστικής σπάτουλας	Περιέχει: 500 Συσκευές συλλογής Cytobrush/Σπάτουλας (20 σακουλάκια με 25 ζεύγη συσκευών)	70124-001



Αναλώσιμα για τον Επεξεργαστή ThinPrep™ Genesis™

Προϊόν	Περιγραφή	Αριθμός παραγγελίας
Φίλτρο αποβλήτων	1	50248-001
Εγχειρίδιο Χειριστή Επεξεργαστή ThinPrep™ Genesis™	1	MAN-08098-1102
Διάταξη φιάλης αποβλήτων (περιλαμβάνει: πώμα, σωλήνωση, φίλτρο και συνδέσμους)	1	74002-004
Κιτ αντικατάστασης σωλήνωσης αποβλήτων	2 Σωλήνες κομμένοι εκ των προτέρων για αντικατάσταση σωλήνωσης αποβλήτων	70028-001
Λουτρό σταθεροποιητή	1 λουτρό	ASY-11451
Εκτυπωτής σωλήνα	1	ASY-11355
Εκτυπωτής αντικειμενοφόρου	1	ASY-11389
Αντικατάσταση ταινίας εκτύπωσης για τον εκτυπωτή αντικειμενοφόρων	Συσκευασία των 6 τεμαχίων	OEM-01378
Πένα καθαρισμού της κεφαλής εκτύπωσης στον εκτυπωτή αντικειμενοφόρου	5 πένες	OEM-01388
Χαρτί στίλβωσης για την κεφαλή εκτύπωσης στον εκτυπωτή αντικειμενοφόρου	1 φύλλο	OEM-01389
Αντικατάσταση κεφαλής εκτύπωσης για τον εκτυπωτή αντικειμενοφόρου	Συσκευασία του 1 τεμαχίου	OEM-01726
Αντικατάσταση κασέτας αντικειμενοφόρων για τον εκτυπωτή αντικειμενοφόρων	Συσκευασία του 1 τεμαχίου	OEM-01376
Αρπάγη ρυγχών πιπέτας 8 καναλιών Eppendorf	1	ASY-12936
Μηχάνημα ανάδευσης με φορείς Multi-Mix™ Vortexor	1	*
Απορροφητικό σφουγγαράκι, πώμα φίλτρου	Συσκευασία των 4 τεμαχίων	FAB-14505
Απορροφητικό σφουγγαράκι, διάτρηση του φίλτρου	Συσκευασία των 4 τεμαχίων	FAB-14626
Κύπελλο απόρριψης ρύγχους πιπέτας	1	FAB-14312
Συγκρατητήρας ρύγχους πιπέτας	1	FAB-12390
Ασφάλειες 10 A/250 V	Ανταλλακτικές ασφάλειες	CKB-00112

* Ο αριθμός παραγγελίας εξαρτάται από τις συγκεκριμένες ηλεκτρικές απαιτήσεις κάθε χώρας. Επικοινωνήστε με την Εξυπηρέτηση πελατών της Hologic.



Αναλώσιμα και διαλύματα για μη γυναικολογικές εφαρμογές

Προϊόν	Περιγραφή	Αριθμός παραγγελίας
Διάλυμα PreservCyt	20 ml σε φιαλίδιο 2 oz. 100 φιαλίδια/κουτί	ASY-14753
	946 ml σε φιάλη 32 oz. 4 φιάλες/κουτί	70406-002
Διάλυμα CytoLyt	946 ml σε φιάλη 32 oz. 4 φιάλες/κουτί	70408-002
	30 ml σε σωλήνα φυγοκέντρου 50 ml 80 σωλήνες/κουτί	0236080
	30 ml σε κύπελλο των 120 ml 50 κύπελλα/κουτί	0236050
Αντλία διανεμητή	1 Αντλία για φιάλη CytoLyt Quart (32 oz.) Διανέμει περίπου 30 ml.	50705-001
Μη γυναικολογικά φίλτρα (μπλε)	Κουτί των 100 τεμαχίων	70205-001
Κιτ συστήματος ThinPrep UroCyte™	100 φίλτρα ThinPrep UroCyte (κίτρινα) 100 αντικειμενοφόροι μικροσκοπίου UroCyte (περίπου 100 αντικειμενοφόροι) 1 συσκευασία φιαλιδίου PreservCyt 100 τεμαχίων 4 φιάλες διαλύματος CytoLyt (946 ml σε φιάλη 32 oz.)	71003-001
Φίλτρα ThinPrep UroCyte (κίτρινα)	100 φίλτρα ανά δίσκο	70472-001
Αντικειμενοφόροι μικροσκοπίου ThinPrep UroCyte	100 αντικειμενοφόροι ανά κουτί (περίπου 500 αντικειμενοφόροι)	70471-001
Κύπελλα ThinPrep UroCyte PreservCyt	100 κύπελλα ανά κιβώτιο	ASY-15311
Αντικειμενοφόροι μικροσκοπίου χωρίς αψίδα ThinPrep (για χρώσεις IHC)	Κουτί, 1/2 χονδρικά (περίπου 72 αντικειμενοφόροι)	70126-002
Μη γυναικολογικές αντικειμενοφόροι μικροσκοπίου ThinPrep	100 αντικειμενοφόροι ανά κουτί (περίπου 100 αντικειμενοφόροι)	70372-001



Ρύγχη πιπέτας, διαθέσιμα από την Tecan, www.tecan.com

Ρύγχη πιπέτας μιας χρήσης, 1.000 μl, αγωγίμα, με ανίχνευση στάθμης υγρού	9.600 ρύγχη ανά θήκη	10612513
Κουτί για τη στήριξη ρυγχών πιπέτας μιας χρήσης (Η βάση του κουτιού μπορεί να χρησιμοποιηθεί για να στηρίξει τα ρύγχη πιπέτας κατά τη φόρτωση της αρπάγης του ρύγχους πιπέτας.)	10 κουτιά ανά θήκη	30058507

Ενέσιμα διαλύματα διαθέσιμα από τη Baxter Healthcare Corporation 1-800-933-0303

Plasma-Lyte™ A Injection pH 7,4	500 ml	2B2543
Plasma-Lyte™ A Injection pH 7,4	1.000 ml	2B2544



Ευρετήριο

D

DiThioThreitol (DTT) 5.19

P

Plasma-Lyte 5.7

Polysol 5.7

T

ThinPrep Pap Test 1.3, 7.11

U

USB

αποθήκευση αναφοράς 6.67

θύρα, πρόσοψη του επεξεργαστή 1.17

θύρα, στην πίσω πλευρά του επεξεργαστή 2.5

A

άδειασμα μέσου

απελευθέρωση αντικειμενοφόρου, απελευθέρωση αντικειμενοφόρου 9.8

άδειασμα μέσου, σφάλμα χειρισμού 9.5

Άδειασμα υγρών αποβλήτων

φιάλη 8.12

Ακύρωση επεξεργασίας δείγματος 7.46

αλλαγή απορροφητικών σφουγγαριών 8.17

Αλλαγή θέσης ρομπότ 9.7

αλλαγή σταθεροποιητικού αντιδραστηρίου 8.2

Άλλοι τύποι δειγμάτων, μη γυν 5.6

Αλυσίδα επιτήρησης 6.19

Αναγνωριστικό αντικειμενοφόρου

αντικατάσταση χαρακτήρων 6.49

διαμόρφωση 6.56

Διαμόρφωση δοκιμής 6.52

Δοκιμή διαμόρφωσης 6.57



εισαγωγή χαρακτήρων	6.49			
η ανάγνωση απέτυχε	9.3			
η αντιστοίχιση απέτυχε	9.4			
ολόκληρο το αναγνωριστικό διαφάνειας σε αναγνωριστικό φιαλιδίου, προεκτυπωμένο				6.51
ολόκληρο το αναγνωριστικό φιαλιδίου, προεκτυπωμένο	6.50			
προσάρτηση χαρακτήρων	6.49			
σχεδιασμός ετικέτας αντικειμενοφόρου	6.28,	6.29,	6.30,	6.31
τμήμα αναγνωριστικού	6.48			
τμήμα αναγνωριστικού αντικειμενοφόρου σε αναγνωριστικό φιαλιδίου, προεκτυπωμένο				6.51
τμήμα αναγνωριστικού φιαλιδίου, προεκτυπωμένο	6.50			
Αναγνωριστικό σωλήνα				
αντικατάσταση χαρακτήρων	6.49			
διαμόρφωση	6.58			
Διαμόρφωση δοκιμής	6.52			
Δοκιμή διαμόρφωσης	6.59			
εισαγωγή χαρακτήρων	6.49			
ολόκληρο το αναγνωριστικό σωλήνα σε αναγνωριστικό φιαλιδίου, προεκτυπωμένο				6.51
ολόκληρο το αναγνωριστικό φιαλιδίου, προεκτυπωμένο	6.50			
προσάρτηση χαρακτήρων	6.49			
τμήμα αναγνωριστικού	6.48			
τμήμα αναγνωριστικού σωλήνα σε αναγνωριστικό φιαλιδίου, προεκτυπωμένο				6.51
τμήμα αναγνωριστικού φιαλιδίου, προεκτυπωμένο	6.50			
Αναγνωριστικό φιαλιδίου				
διαμόρφωση	6.54			
Διαμόρφωση δοκιμής	6.52			
Δοκιμή διαμόρφωσης	6.55			
κανένα μοναδικό χαρακτηριστικό	6.43			
μοναδικά χαρακτηριστικά	6.41			
Αναγνωριστικό φιαλιδίου, μοναδικά χαρακτηριστικά				
σταθερό μήκος	6.44			
τμήμα αναγνωριστικού	6.44			
χαρακτήρες αρχής	6.45			
χαρακτήρες τέλους	6.45			
ανάλυση UroVysion	5.22			
αναρροφήματα με λεπτές βελόνες	5.6,	5.16		
Ανασκόπηση και αποθήκευση διαμόρφωσης				6.52
Αναφορά λεπτομερειών χρήσης	6.64			
αναφορά συμβάντων συστήματος	6.65			



Αναφορές	6.60		
λεπτομέρειες χρήσης	6.64		
φιαλίδιο	6.61		
αναφορές			
Συμβάντα συστήματος	6.65		
Αναφορές φιαλιδίου	6.61		
αντικατάσταση ασφαλειών	8.24,	8.25,	8.27
αντικατάσταση ταινίας εκτυπωτή αντικειμενοφόρων			8.19
αντικατάσταση χαρακτήρων	6.49		
αντιμετώπιση προβλημάτων	9.1		
αντιμετώπιση προβλημάτων, παρασκευή μη γυναικολογικού δείγματος			5.30
Απαιτήσεις σε υλικά	1.8,	7.4	
Απαιτούμενα υλικά	7.4		
αφαίρεση μικροποσότητας	7.5		
διαδικασία μικροποσότητας+αντικειμενοφόρου			7.5
επεξεργασία αντικειμενοφόρου	7.5		
απελευθέρωση πώματος σωλήνα, άδειασμα μέσου			
απελευθέρωση πώματος σωλήνα	9.9		
απελευθέρωση πώματος φιαλιδίου, άδειασμα μέσου			
απελευθέρωση πώματος φιαλιδίου	9.8		
απελευθέρωση ρύγχους πιπέτας, άδειασμα μέσου			
απελευθέρωση ρύγχους πιπέτας	9.10		
απελευθέρωση σωλήνα, άδειασμα μέσου			
απελευθέρωση σωλήνα	9.10		
απελευθέρωση φίλτρου, άδειασμα μέσου			
απελευθέρωση φίλτρου	9.9		
απενεργοποίηση αλυσίδας επιτήρησης	6.19		
Απενεργοποίηση του επεξεργαστή	2.6		
απόβλητα ηλεκτρικού και ηλεκτρονικού εξοπλισμού (ΑΗΗΕ)			1.27
αποθήκευση αναφοράς σε USB	6.67		
Απόρριψη			
απόβλητα ηλεκτρικού και ηλεκτρονικού εξοπλισμού (ΑΗΗΕ)			1.27
κύπελλο, ρύγχη πιπέτας	6.8		
απορροφητικό σφουγγαράκι			
βύσμα φίλτρου	8.17		
διάτρηση φίλτρου	8.17		
Απόφραξη στο φιαλίδιο	9.2		
Αραιωμένο δείγμα	9.3		



αρπάγες αντικειμενοφόρων, καθαρισμός	8.2		
ασφάλεια	1.19		
ασφάλειες, με δυνατότητα αντικατάστασης από τον χρήστη		8.24,	8.25, 8.27
Αυτομ. εκκίν. με κλείσιμο πόρτας	6.18		
αυτόματη εκκίνηση	6.18		
Αυτόματος έλεγχος κατά την ενεργοποίηση	1.21		
Αφαίρεση μικροποσότητας	7.35		
αφαίρεση μικροποσότητας και επεξεργασία αντικειμενοφόρου		7.38	
Αφαίρεση μικροποσότητας χειροκίνητα	7.2		

B

Βάρος	1.18		
βλέννα	5.15,	5.19	
βλεννώδη δείγματα	5.6,	5.14,	5.17, 5.27

Γ

Γλώσσα	6.13		
--------	------	--	--

Δ

δείκτες κατάστασης	6.7		
Δευτερεύοντα δεδομένα, σχεδιασμός ετικέτας αντικειμενοφόρου		6.32,	6.33, 6.34
Διάθεση			
αναλώσιμα	1.27		
Διάλυμα CytoLyt	3.4		
προϋποθέσεις φύλαξης	3.5		
σταθερότητα	3.5		
σύνθεση	3.5		
συσκευασία	3.5		
χειρισμός/απόρριψη	3.5		
διάλυμα CytoLyt			
πλύση	5.15		
Διάλυμα PreservCyt	3.1		
προϋποθέσεις φύλαξης	3.2		
σταθερότητα	3.3		
σύνθεση	3.1		
συσκευασία	3.1		
χειρισμός/απόρριψη	3.3		



διάλυμα φυσιολογικού ορού	5.30
Διαμόρφωση	
αναγνωριστικό αντικειμενοφόρου	6.49, 6.56
αναγνωριστικό αντικειμενοφόρου, αντικατάσταση χαρακτήρων	6.49
αναγνωριστικό αντικειμενοφόρου, προσάρτηση χαρακτήρων	6.49
αναγνωριστικό αντικειμενοφόρου, τμήμα αναγνωριστικού	6.48
αναγνωριστικό σωλήνα	6.58
αναγνωριστικό σωλήνα, αντικατάσταση χαρακτήρων	6.49
αναγνωριστικό σωλήνα, εισαγωγή χαρακτήρων	6.49
αναγνωριστικό σωλήνα, προσάρτηση χαρακτήρων	6.49
αναγνωριστικό σωλήνα, τμήμα αναγνωριστικού	6.48
αναγνωριστικό φιαλιδίου	6.54
αναγνωριστικό φιαλιδίου, κανένα μοναδικό χαρακτηριστικό	6.43
αναγνωριστικό φιαλιδίου, μοναδικά χαρακτηριστικά	6.41
αναγνωριστικό φιαλιδίου, μοναδικό χαρακτηριστικό, σταθερό μήκος	6.44
αναγνωριστικό φιαλιδίου, μοναδικό χαρακτηριστικό, τμήμα αναγνωριστικού	6.44
αναγνωριστικό φιαλιδίου, μοναδικό χαρακτηριστικό, χαρακτήρες αρχής	6.45
αναγνωριστικό φιαλιδίου, μοναδικό χαρακτηριστικό, χαρακτήρες τέλους	6.45
τύποι γραμμωτών κωδίκων στα αναγνωριστικά	6.40
Διαμόρφωση γραμμωτών κωδίκων	6.38
Διαμόρφωση δοκιμής	6.52
Διασπορά	1.12
Διαστάσεις	1.18
Δοκιμή διαμόρφωσης	
Αναγνωριστικό αντικειμενοφόρου	6.57
Αναγνωριστικό σωλήνα	6.59
Αναγνωριστικό φιαλιδίου	6.55

E

Εβδομαδιαία συντήρηση	8.4
Εγκατάσταση	2.1
εγκεφαλονωτιαίο υγρό	5.20
εισαγωγή δεδομένων	6.2
πληκτρολόγιο	6.3
εισαγωγή χαρακτήρων	6.49
Εκκίνηση με κλείσιμο πόρτας	6.18
Εκτεταμένος τερματισμός λειτουργίας	2.7



Εκτύπωση			
ετικέτα αντικειμενοφόρου	7.17		
ετικέτα σωλήνα	7.13		
εκτυπωτής			
αντικειμενοφόρος	7.9		
σωλήνας	7.9		
Εκτυπωτής αντικειμενοφόρων	6.26,	7.9,	7.15
αντικατάσταση ταινίας	8.19		
επισκευή ταινίας	9.16		
η ταινία δεν αναγνωρίζεται	9.17		
μπλοκάρισμα αντικειμενοφόρου	9.15		
φόρτωση	7.15		
εκτυπωτής αντικειμενοφόρων			
καθαρισμός κεφαλής εκτύπωσης	8.20		
Εκτυπωτής σωλήνα	6.27,	7.9,	7.13
εκτυπωτής σωλήνα			
καθαρισμός κεφαλής εκτύπωσης	8.22		
Εκφόρτωση			
αντικειμενοφόρος	7.31,	7.45	
μικροποσότητα+αντικειμενοφόρος	7.45		
σωλήνας	7.37		
Ελεύθεροι χώροι	1.18		
ενεργοποίηση αλυσίδας επιτήρησης	6.19		
Ενεργοποίηση του συστήματος	2.5		
ένταση, ήχος	6.16		
Επανεπεξεργασία μετά από αντικειμενοφόρο «Unsat»	4.9		
Επάνω κείμενο, σχεδιασμός ετικέτας αντικειμενοφόρου	6.35		
επεξεργασία			
αντικειμενοφόρος	7.28		
μικροποσότητα	7.35		
μικροποσότητα+αντικειμενοφόρος	7.41		
Επικοινωνία με			
εκτυπωτή αντικειμενοφόρων	6.26		
εκτυπωτή σωλήνα	6.27		
Επιλογές διαχείρισης	6.10		
Επιλογή τοποθεσίας	2.2		
επισκευή ταινίας σε εκτυπωτή αντικειμενοφόρων	9.16		
επιφανειακά δείγματα	5.21		



ερυθρά αιμοσφαίρια	3.4,	5.15
Ετικέτα αντικειμενοφόρου	6.27	
εκτύπωση	7.17	
μορφή για απεικόνιση ThinPrep	7.11	
Ετικέτα διαφάνειας		
γραμμωτοί κώδικες	6.31	
ετικέτες		
φιαλίδιο	7.8	
Ετικέτες αντικειμενοφόρου	7.10	
Ετικέτες σωλήνα	6.37,	7.10
Ετικέτες σωλήνων		
γραμμωτοί κώδικες	6.37	
Ετικέτες φιαλιδίου	7.8	
Ετικέτες φιαλιδίων	7.9	

H

Ημερήσια συντήρηση	8.1
Ημερομηνία/ώρα	6.12
ηχητικός	6.17
ηχητικός συναγερός	6.17
ήχος	6.16
Ήχοι ειδοποίησης	6.17

Θ

Θερμοκρασία		
λειτουργία οργάνου	1.19	
φύλαξη οργάνου	1.19	
Θέση		
ετικετών που χρησιμοποιούνται στο σύστημα	1.24	
θήκη αντικειμενοφόρων, καθαρισμός	8.2	

I

Ισχύς	1.19	
Κεντρικός διακόπτης, εκτυπωτής σωλήνα	1.17	
κεντρικός διακόπτης, επεξεργαστής	2.5	
Κουμπί λειτουργίας, εκτυπωτής αντικειμενοφόρου	1.17	



K

καθαρισμός

θήκη αντικειμενοφόρων και αρπάγες αντικειμενοφόρων	8.2
κεφαλή εκτύπωσης εκτυπωτή αντικειμενοφόρων	8.20
κεφαλή εκτύπωσης εκτυπωτή σωλήνα	8.22
κύπελλο απόρριψης ρύγχους πιπέτας	8.3
οθόνη αφής	8.5
πόρτα	8.6
συγκρατητήρας ρύγχους πιπέτας	8.19
σύστημα πιπεταρίσματος	8.5

Καθίζηση πρωτεΐνης 5.15

Κάλυψη με καλυπτρίδα 10.6

Κανονικός τερματισμός λειτουργίας 2.6

Κάτω κείμενο, σχεδιασμός ετικέτας αντικειμενοφόρου 6.36

Κλείσιμο πόρτας 6.18

Κουμπί

Άδειασμα υγρών αποβλήτων 6.25

Κουμπί Απομάκρυνση μέσω 6.25

Κουμπί Καθαρισμός οθόνης 6.26

Κουμπί συμβάντων συστήματος 6.65

Κουμπί συντήρησης συστήματος 6.24

κουμπί τύπου δείγματος UroCyte 6.7

Κουμπί τύπου δείγματος Γυν 6.7

Κουμπί τύπου δείγματος Μη-Γυν 6.7

Κουμπί Υπηρεσία 6.26

Κουμπί Φορτώστε ρύγχη πιπέτας 6.25

Κουμπί Ωθηση βύσματος φίλτρου 6.26

κρυσταλλικό οξικό οξύ 5.30

κύπελλο απόρριψης ρύγχους πιπέτας, σκαθαρισμός 8.3

κύπελλο απόρριψης ρυγχών πιπέτας 6.8

Κύριο μενού 6.4

A

Λειτουργία οργάνου 7.1

λιπαντικό 4.7

Λουτρό σταθεροποιητικού 6.8



M

Μεταφορά κυττάρων	1.15	
Μεταφορά σε νέα θέση	8.23	
Μη γυναικολογικά φίλτρα	7.6	
Μικροποσότητα	7.35	
ανασκόπηση	1.1	
Μικροποσότητα+αντικειμενοφόρος		7.38
μορφή ετικετών OCR	7.10	
μορφή ετικετών γραμμωτού κώδικα		
αντικειμενοφόρος	7.10	
φιαλίδιο	7.8	
Μορφή κωδικών σφαλμάτων		9.17

O

Οδηγίες λειτουργίας	7.1	
Οθόνες περιβάλλοντος χρήστη		6.1
οθόνη αφής, καθαρισμός	8.5	
Όνομα εργαστηρίου	6.14	
Όνομα οργάνου	6.15	
ορογόνες εξιδρώσεις	5.20	
ούρα	5.20	
κυτταρολογική επεξεργασία		5.22

Π

Περιβαλλοντικές συνθήκες	1.19	
Περιορισμένη λειτουργία	9.14	
Περιορισμένη λειτουργία, κατάσταση σφάλματος		9.14
πληκτρολόγιο	6.3	
Πληροφορίες παραγγελιών	13.1	
Πολύ πυκνό δείγμα, μη γυναικολογικό (μη γυν)		9.2
Πόρτα		
άνοιγμα και κλείσιμο	7.12	
καθαρισμός	8.6	
κλείσιμο	7.15	
Πρόγραμμα εκπαίδευσης ThinPrep Pap Test		11.1



Προειδοποιήσεις, συστάσεις προσοχής, σημειώσεις	1.21
προσάρτηση χαρακτήρων	6.49
Προτιμήσεις χρήστη	2.6
πρωτεύϊνη	5.30

P

ρευστά δείγματα	5.6
Ρύγχη πιπέτας	6.8
Ρυθμίσεις συστήματος	6.11
Αλυσίδα επιτήρησης	6.19
Αυτομ. εκκίν. με κλείσιμο πόρτας	6.18
γλώσσα	6.13
ημερομηνία/ώρα	6.12
ήχος	6.16
Ήχοι ειδοποίησης	6.17
όνομα εργαστηρίου	6.14
όνομα οργάνου	6.15
Συντήρηση συστήματος	6.24

Σ

σάρωση γραμμωτού κώδικα	6.2
σάρωση δεδομένων	6.2
Σταθεροποίηση	10.2
Σταθεροποίηση, χρώση και κάλυψη με καλυπτρίδα	10.1
Στάθμη υγρού σωλήνα πολύ υψηλή	9.2
Στάθμη υγρού σωλήνα πολύ χαμηλή	9.2
Στάθμη υγρού φιαλιδίου πολύ υψηλή	9.2
Στάθμη υγρού φιαλιδίου πολύ χαμηλή	9.2
Στοιχεία για επεξεργασία	6.6
Αντικειμενοφόρος	6.6
Μικροποσότητα	6.6
Μικροποσότητα + Πλάκα	6.6
συγκρατητήρας ρύγχους πιπέτας, καθαρισμός	8.19
Συγκρατητήρας σωλήνα	6.8
συγκρατητήρας φιαλιδίου	6.8
συγκρατητήρας φιαλιδίου δείγματος	6.8



Συλλογή	
Συσκευή τύπου Broom	4.4
Συσκευή τύπου ενδοτραχηλικής ψήκτρας/σπάτουλας υγρά, FNA	5.16
υγρά, Μη γυν	5.16, 5.29
Συλλογή κυττάρων	1.14
Σύμβολα που χρησιμοποιούνται στο σύστημα	1.22
Συμπληρωματική εξέταση	7.2
συναγεργμός	6.17
Σύνδεση	6.4
Συντήρηση	
εβδομαδιαία	8.4
καθημερινά	8.2
κατά περίπτωση	8.12
πρόγραμμα	8.28
σύστημα	6.24
Συντήρηση κατά περίπτωση	8.12
συντήρηση ρουτίνας	8.1
Σφάλμα μικροποσότητας, έμφραξη ή ίνα	9.4
Σφάλμα συστήματος	9.13
Σφάλμα χειρισμού αντικειμενοφόρου, σφάλμα χειρισμός αντικειμενοφόρου	9.11
Σφάλμα χειρισμού πιπέτας, σφάλμα χειρισμός ρύγχους πιπέτας	9.12
Σφάλμα χειρισμού πώματος φιαλιδίου, σφάλμα πώμα φιαλιδίου	9.11
Σφάλμα χειρισμού σωλήνα, σφάλμα χειρισμός σωλήνα	9.12
Σφάλμα χειρισμού φιαλιδίου, σφάλμα χειρισμός φιαλιδίου	9.11
Σφάλμα χειρισμού φίλτρου, σφάλμα χειρισμός φίλτρου	9.11, 9.12
σφάλματα επεξεργασίας δείγματος	9.1
Σφάλματα χειρισμού μέσων	9.11
Σχεδιασμός ετικετών αντικειμενοφόρου	6.27
Σχεδιασμός ετικετών σωλήνα	6.37
Σχετικά με	6.59
σωλήνας	1.1



Σωλήνας μεταφοράς δείγματος	1.1
συγκρατητήρας	6.8
σωλήνας μεταφοράς δείγματος Artima	1.1
σωματικά υγρά	5.20
σωματικό υγρό	5.20

T

ταινία, εκτυπωτής αντικειμενοφόρων	8.19
τάση	1.19
Τερματισμός λειτουργίας	2.6
εκτεταμένος	2.7
τμήμα αναγνωριστικού	6.44, 6.48
Το δείγμα είναι αραιωμένο	
αιματηρό ή πρωτεϊνούχο	5.25
βλεννοειδές δείγμα	5.27
Τύποι δειγμάτων	6.7

Υ

υγρά απόβλητα	6.8
υγρά απόβλητα, φιάλη αποβλήτων	8.12
Υλικά που απαιτούνται	
Μη γυν εξετάσεις	5.3

Φ

φιάλη αποβλήτων	6.8
σύνδεση	8.16
Φίλτρα ThinPrep Pap Test	7.6
Φίλτρα UroCyt	7.6
Φίλτρο	
διαβροχή	1.13
Φόρτωση	
λουτρό σταθεροποιητικού	7.18
ρύγχη πιπέτας	7.19
Φύλαξη	
διάλυμα CytoLyt	3.5
διάλυμα PreservCyt	3.2



σωλήνας	3.2	
φιαλίδιο	3.2	
φιαλίδιο non-Gyn (μη γυν)	3.2	
Φύλαξη και χειρισμός, επεξεργαστής	2.4	
Φύλλο δεδομένων ασφαλείας (SDS)		
Διάλυμα CytoLyt	3.5	
Διάλυμα PreservCyt	3.4	
σωλήνας	3.1	

X

Χαρακτήρες αρχής	6.45	
Χαρακτήρες τέλους	6.45	
Χρώση	10.3	



Αυτή η σελίδα είναι σκόπιμα κενή.

HOLOGIC®

**ΕΠΙΣΤΡΟΦΑΝΤΗΣ
ThinPrep™**

Genesis™

ΕΥΧΕΙΡΟΪΔΙΟ ΧΕΙΡΙΣΤΗ



Hologic, Inc.
250 Campus Drive
Marlborough, MA 01752 Η.Π.Α.
+1-508-263-2900
www.hologic.com



Hologic BV
Da Vincilaan 5
1930 Zaventem
Βέλγιο



MAN-08098-1102 Rev. 001