

OmniTMLok

Cervical Seal

Gebruiks informatie

De Omni Lok cervical seal wordt gebruikt tijdens hysteroscopische procedures om lekkage van distensie media uit de cervix te beperken.

Contra-indicaties

De Omni Lok cervical seal mag niet worden gebruikt bij patiënten met contra-indicaties voor de hysteroscopische procedure.

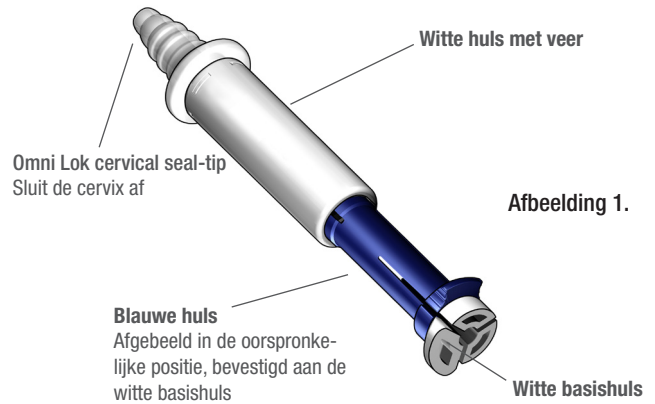

BIJ GEBRUIK VAN DE 50-250XL MYOSURE XL STAAFLENSHYSTEROSCOOP, DIENT DE TIP OP MAAT TE WORDEN GEMAAKT VOLGENS ONDERSTAANDE INSTRUCTIES:

De tip dient bijgeknipt te worden om plaats te bieden voor de grotere scoopediameter van de MyoSure XL staafleenshysteroscoop. Knip het proximale uiteinde van de cervical seal-tip bij met een schaar ter hoogte van de eerste ribbel, zoals aangegeven in Afbeelding 2. Als de Omni Lok cervical seal niet op deze plaats wordt bijgeknipt, kan het niet worden gebruikt met de 50-250XL MyoSure XL hysteroscoop. Inspecteer de tip na het bijknippen en vóór gebruik goed op rafels, oneffen randen, etc.

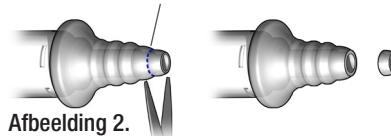

Gebruiksaanwijzingen

1. Voor alle compatibele hysteroscopen:

Schuif het proximale uiteinde van de cervical seal op het distale uiteinde van de hysteroscoop. Houd de cervical seal met de witte huls met veer en de blauwe huls in de ene hand, zoals weergegeven in afbeelding 3. Houd de hysteroscoop in de andere hand onder een kleine hoek om hem gemakkelijker in de witte basishuls te kunnen brengen.

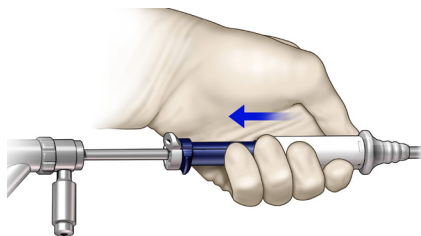

OPMERKING: De witte basishuls van de cervical seal zal zich uitzetten en aanpassen aan het diameter van de hysteroscoop, zoals weergegeven in afbeelding 4. De cervical seal heeft grip op de hysteroscoop maar blokkeert hem niet. Het Omni Lok device zal niet verder schuiven over de hysteroscoop wanneer het zich op het handstuk positioneert, zoals weergegeven in afbeelding 5.

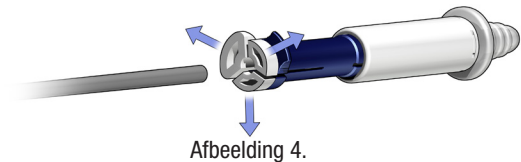

2. Schuif de cervical seal naar de gewenste positie op de scoop. De distale tip van de hysteroscoop moet een klein beetje uit de OmniLok cervical seal steken, voordat de hysteroscoop in de cervix wordt gebracht.

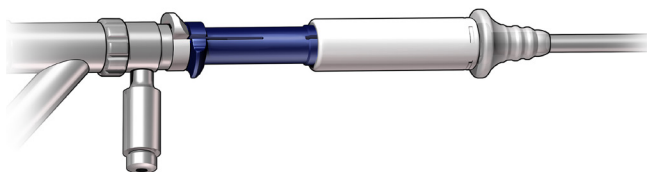

OPMERKING: De oriëntatie van de Omni Lok cervical seal op de hysteroscoop is niet van belang. Het blauwe en het witte lipje moeten oorspronkelijke oriëntatie behouden zoals in de verpakking bij levering. De lipjes NIET DRAAIEN ten opzichte van elkaar zoals in Afbeelding 7 wordt weergegeven.

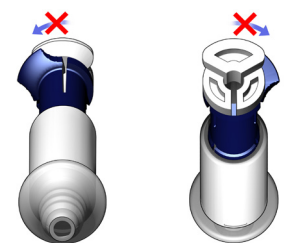
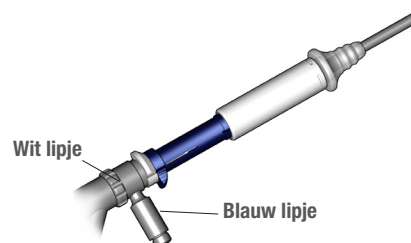

Afbeelding 6.

Afbeelding 7.

Omni Lok Korte Handleiding

3. Om de totale lengte van de cervical seal uit te breiden, kan een optionele functie worden gebruikt.

Afbeelding 8.
Oorspronkelijke positie, zoals verpakt

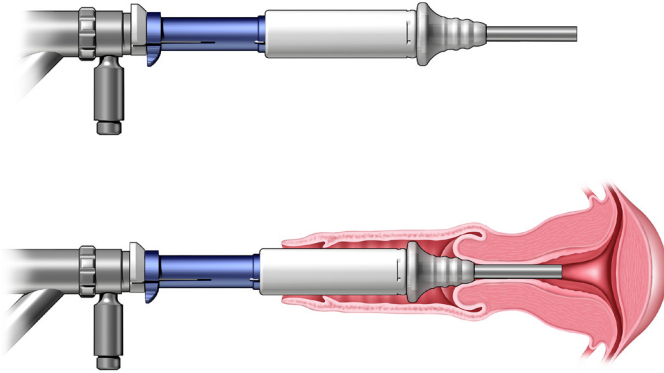

Afbeelding 9.
Verlengde positie

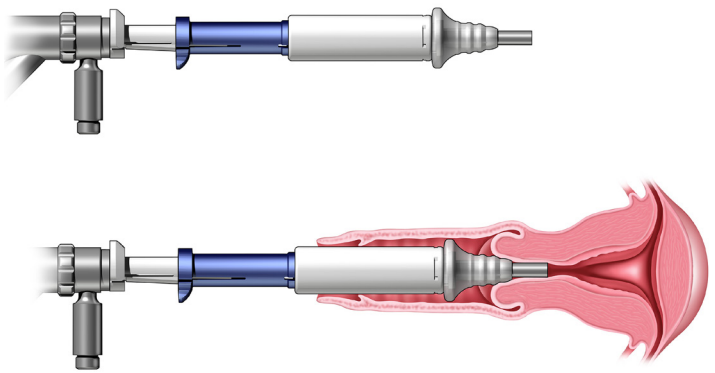

De cervical seal kan als volgt worden omgezet van de **oorspronkelijke positie** (zoals bij levering in de verpakking, Afbeelding 8) naar de **verlengde positie** (Afbeelding 9):

- Houd de hysteroscoop met één hand vast onder zicht. Zorg ervoor dat de witte basishuls in lijn ligt met de hysteroscoop. Plaats een vinger of duim van de hand die de scoop vasthoudt, op het **witte lipje** van de basishuls om het **witte lipje** op zijn plaats te houden.
- Druk het **blauwe lipje** met de andere hand naar voren op de blauwe huls (Afbeelding 10) tot vergrendeling in de **verlengde positie**, zoals weergegeven in Afbeelding 9.

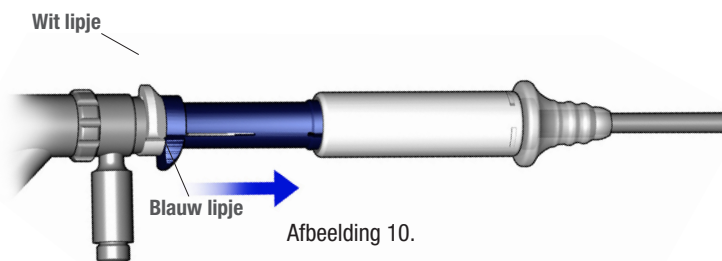

4. De cervical seal wordt als volgt vanuit de **verlengde positie** omgezet in de **oorspronkelijke positie**:

- Houd de hysteroscoop met één hand vast onder zicht. Zorg ervoor dat de witte basishuls in lijn ligt met de hysteroscoop. Plaats een vinger of duim van de hand die de scoop vasthoudt, op het **witte lipje** van de basis.
- Zoals weergegeven in Afbeelding 11 pakt u het **blauwe lipje** (1) met de andere hand beet en tilt u het op en over de verhoging op de witte basishuls. (2) Schuif het **blauwe lipje** naar de **oorspronkelijke positie** totdat het aansluit op de witte basishuls.

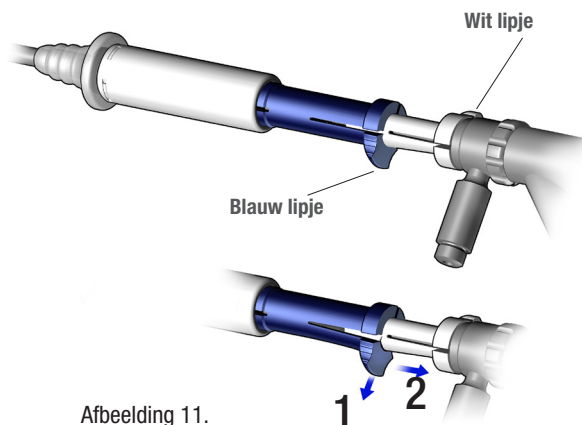

HOLOGIC®

Hologic, Inc. • 250 Campus Drive • Marlborough, MA 01752 VS • +1-800-442-9892

© 2019 Hologic Inc. Alle rechten voorbehouden. Hologic, MyoSure, Omni en de bijbehorende logo's zijn handelsmerken of geregistreerde handelsmerken van Hologic, Inc. en/of dochtermaatschappijen ervan in de Verenigde Staten en/of andere landen.

De korte handleiding is gemaakt om te worden gebruikt in combinatie met, en niet ter vervanging van, de gebruiksaanwijzing van de Omni Lok cervical seal. Alvorens de procedure uit te voeren, moet de medisch specialist kennis nemen van, en vertrouwd raken met, de complete gebruiksinstructies voor de Omni Lok cervical seal, en met de waarschuwingen, contra-indicaties en veiligheidsinformatie.